

PREISLISTE 2018

PREISE IN EUR INKL. 20 % MWST.

UMBROSA[®]
UNIQUE SHADE DESIGN



WALLI

*Wohnraum
Garten*

UMBROSA

UNIQUE SHADE DESIGN



PARAFLEX p04



INGENUA p08



ICARUS p12



SPECTRA p14



INFINA p17



ECLIPSUM p19



NAUTA p21



ETNA p23



BASIC p24



BASES p25



FABRICS & MAINT. p28

Team & Designers

UMBROSA BETRIEB

„Unique Shade Design“, es gibt keine bessere Art um zu beschreiben wofür Umbrosa steht. Die Firma, mit Hauptsitz in Belgien, bietet eine durchdachte Kollektion von noblen und flexiblen Schattenlösungen: Paraflex, Ingenua, Icarus, Spectra, Eclisum, Infina und Nauta. Jede Kollektion schützt gegen die Sonne auf eine einfache und stielvolle Art. Die Schattenlösungen von Umbrosa sind eine deutliche Aussage von sowohl Eleganz als schlichter Einfachheit, und das in Kombination mit einer noch nie dagewesenen Ergonomie die ‚einfach zu benutzen‘ zu einer höheren Dimension hebt. Umbrosa entscheidet sich sehr bewusst um mit internationalen Designern zu arbeiten und ausschließlich in Belgien zu produzieren. Alle Teile sind hergestellt aus langlebigem eloxiertem Aluminium, UV-beständigen Materialien, und Stoffen in bester Qualität. Dies alles sorgt für einen dauerhaften Schatten, Jahr für Jahr. Unsere Sonnenschirme werden in 80 Länder exportiert und weltweit benützt auf den schönsten Terrassen und in den meist bekannten Hotelgruppen. Die Natur ist eine unerschöpfliche Quelle der Inspiration: Bäumen und Pflanzen sorgen für eine einzigartige Weise für Schatten, nicht nur für sich selbst aber auch für Ihren Lebensraum. Umbrosa stützt sich dann auch auf das Geniale von der Natur für die Entwicklung von vielseitigen und innovativen Schattenkreationen, weit weg von dem klassischen Sonnenschirm. Umbrosa ist DER Spezialist in state-of-the-art Sonnenschirmen für sowohl Wohn- als kommerzielle Anwendungen und dass alles für einen sehr angemessenen Preis. Das Team von Designern widmet sehr viel Aufmerksamkeit gegen die einzigartige Persönlichkeit und die mutige Kreativität von jedem Entwurf.



UMBROSA MANNSCHAFT

Wie kleine Organisation bietet Umbrosa Ihnen die Flexibilität und den persönlichen Service eines KMU, während unserer zahlreichen internationalen Referenzen uns die Erfahrung und Ausstrahlung von einem globalen Spieler geben. Sie können auf die Beratung und Begleitung von einem festen Kontaktperson rechnen. Unser 17-köpfiges Team organisiert von Belgien den ganzen Produktionsprozess – von der Produktentwicklung bis zur Vermarktung – und ist auch verantwortlich für den weltweiten Versand unserer Produkte. Alle Produkte aus unseren verschiedenen Produktreihen – Paraflex, Ingenua, Icarus, Spectra, Eclisum, Infina und Nauta – werden übrigens in Belgien hergestellt. Umbrosa ist Ihr zuverlässiger Partner und Ihre Garantie für bezahlbaren Luxus und langlebige, Belgische Qualität

UMBROSA DESIGNER

Umbrosa unterscheidet sich durch ein mutiges Design, das gleichzeitig zugänglich und spielerisch ist. Dabei stützen wir uns auf namhafte Designer – NG Design, Dirk Wynants, Bundl, Fosfor, Pieter Willemyns, Peter Leleu, Tore Bleuzé und Piet Boon – die mit ihren kreativen Visionen und innovativen Ideen dem Konzept ‚Sonnenschirm‘ eine ganz neue Bedeutung geben.



PREISE & DIMENSIONEN

- Die Preise können sich ändern. Es sind die Preise, die die Grundlage bilden für den Rabatt, den Sie bekommen. Kontaktieren Sie uns also wenn Sie nicht die meist aktuelle Preisliste haben. Zögern Sie bitte auch nicht um mit Umbrosa Kontakt aufzunehmen wenn Sie ein bestimmtes Angebot wünschen für größeren Mengen oder für ein bestimmtes Projekt.
- Die Abmessungen, die in die Preisliste erwähnt werden, können mit +/- 2 % abweichen. Wir sind dann auch nicht verantwortlich für Abweichungen die in diesem Bereich fallen. Wenn eine Dimension extrem wichtig ist, zögern Sie bitte nicht um mit Umbrosa kontakt aufzunehmen um die letzte Zeichnung zu verlangen.

LIEFERTERMIN : QUICK SHIP ODER 3 WOCHEN

- Um Ihnen die genaue Lieferzeit anzugeben, benützt Umbrosa eine Übersichtstabelle mit den einzelnen Modellen und Farben.
- Die mit QS = Quick Ship bezeichneten Modellen und Farben, veranlassen innerhalb von 2 Arbeitstagen das Umbrosa Lager.
- Alle anderen mit '3' bezeichneten Modellen und Farben, veranlassen innerhalb 3 Wochen das Umbrosa Lager.
- Die Quick Ship Farben sind verfügbar in beschränkte Mengen. Kontaktieren Sie Umbrosa für mehr Information.

| LIEFERTERMIN, FARBEN UND MODELLE | | | | | | | | | | | | | | |
|----------------------------------|---------|--------|------|-------|-----------|---------|------|-------|--------|--------|----------|------------|----------|-------|
| ECLIPSUM | SOLIDUM | | | | SUNBRELLA | | | | | | | | | |
| | Natural | Canvas | Grey | Taupe | Marble | Curacao | Mint | Blush | Pepper | Lichen | Adriatic | Blue Storm | Flanelle | Black |
| | QS | QS | 3 | 3 | 3 | 3 | 3 | 3 | 3 | 3 | 3 | 3 | 3 | 3 |

MADE IN BELGIUM - ERSATZTEILEN

- Jeder Entwurf, jede Entwicklung und jede Montage passiert in Belgien. Das ist für Sie und uns die beste Garantie auf Qualität und Flexibilität.
- Um Sie auch nach dem Garantieterrmin lebenslanglich genießen zu lassen von unseren Produkten, bieten wir einen umfassenden After-Sales-Programm. Sie können nicht nur Ersatztücher oder Ersatzgestelle bestellen, sondern auch jedes einzelne Komponent Ihres Sonnenschirmes. Um es für Sie einfach zu machen, sind von jedem Produkt Detailzeichnungen verfügbar damit Sie schnell andeuten können welches Teil Sie brauchen. Umbrosa rechnet Ihnen einen begrenzten festen Kost an für das Picking & Packing vom Ersatzteil. Sie finden die Detailzeichnungen auf unsere Webseite. Ein Beispiel finden Sie hier :

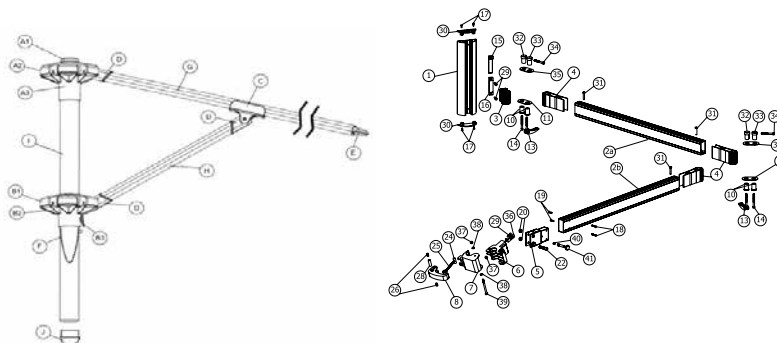

ACHTUNG !

Umbrosa behält sich das Recht vor um Preisen, Spezifikationen, Produktänderungen, Lieferzeiten und Konditionen von einem Angebot ohne Entwarnung zu ändern. Umbrosa kann nicht verantwortlich gemacht werden für Fehler im Text oder Fotografie. Im Falle von offensichtlichen Fehlern der Preise oder Spezifikationen, kann Umbrosa nicht verpflichtet werden, das Produkt zu liefern gegen den falschen Preis oder die falsche Spezifikationen. Monitor- oder Printerfarben können variieren. Konsultieren Sie unseren aktuellen Gewebeproben vor Sie sich endgültig entscheiden.

Paraflex

Im Jahr 1999 konzipierte Peter Leleu den Paraflex wie die Lösung für ein Problem, mit dem er jeden Tag seines Lebens konfrontiert wurde ... Sonnenschirme, die durch den Wind davon flogen. Ein praktisches Hands-on Design, das nachweislich attraktiver ist sowohl für den Objektbereich als für Privatpersonen. Peter ist seitdem Sales Manager bei Umbrosa.

Peter Leleu



KONZEPT

Nichts ist vielseitiger als der menschliche Körper. Für den Paraflex haben wir uns daher von der Gelenkigkeit und Stärke des menschlichen Arms inspirieren lassen. Eine platzsparende Lösung - ohne Fuß und ohne Mast - dadurch können Sie Schatten erzeugen, wo Sie wollen mit einem, zwei oder mehr Schirmen, je nach Ihren Bedürfnissen. Der leichte und kompakte Paraflex spendet maximalen Schatten und ist besonders windbeständig.

VORTEILE

- Flexibler Halter: Schatten, wo Sie wollen
- Keiner Fuß und keiner zentrale Mast => platzsparend
- Konfiguration je nach Ihren Bedürfnissen
- Leicht, kompakt und stark

GUT ZU WISSEN

Die Paraflex Kollektion hat 2 Halter, der Classic 1,85 m und der Evolution 2,0 m. Der Evolution Halter hat ein geradliniges Design und ist einfacher zu verwenden. Es gibt 5 Paraflex Schirme, 2 viereckige (1,9 und 2,3 m) und 3 runde (2,2 - 2,7 und 3 m). Die Große Schirme (2,3 m viereckig und 3 m rund) darf man nur mit dem Evolution Halter verwenden. Eine universelle Schützhülle ist für alle Modelle extra erhältlich.



Durch den flexiblen Halter, können Sie Schatten erzeugen, wo Sie wollen.



Der Paraflex kann durch das Drücken der Taste gekippt werden. So haben Sie auch bei einer niedrigen Abendsonne den perfekten Schatten.



Das qualitätsvolle Schirmgestell ist hergestellt aus eloxiertem Aluminium mit UV-resistentem Kunststoff (Polyamide) Teilen. Alle Teile sind als Ersatzteile verfügbar.

Ziel dieser Übersicht sind die verschiedenen Möglichkeiten des Paraflex Systems zu zeigen. Für jede Konfiguration finden Sie einen Überblick der verschiedenen Elemente und eine Preisangabe. Für weitere Fragen stehen wir Ihnen gerne zur Verfügung.

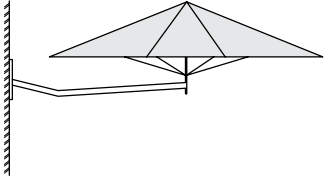
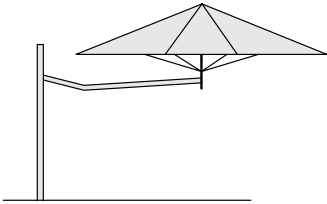
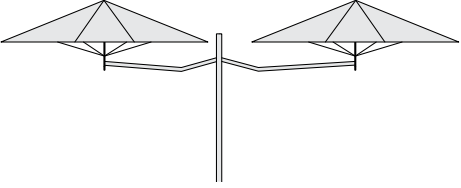
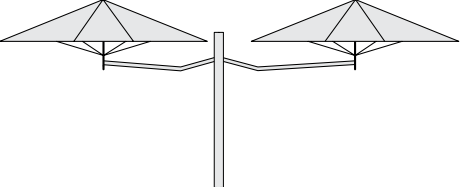
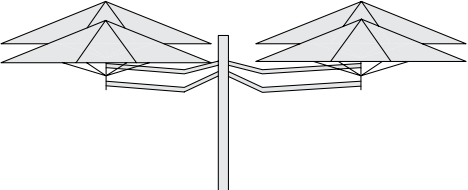
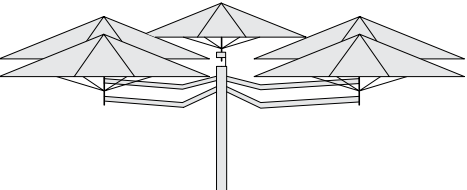
| PARAFLEX WALLFLEX | | | Preise ab |
|---|---|-----|----------------|
|  | Schirm Halter Classic / Evolution | 1 x | 670 € |
| | Schirm (190-220-230-270-300) | 1 x | |
| PARAFLEX MONOFLEX | | | Preise ab |
|  | Schirm Halter Classic / Evolution | 1 x | 1.011 € |
| | Schirm (190-220-230-270-300) | 1 x | |
| | Single Rohr | 1 x | |
| | Rohrbefestigung (Sockel - Betonverankerung - ...) | 1 x | |
| PARAFLEX DUOFLEX CLASSIC | | | Preise ab |
|  | Schirm Halter Classic | 2 x | 1.710 € |
| | Schirm (190-220-270) | 2 x | |
| | Single Rohr | 1 x | |
| | Rohrbefestigung (Sockel - Betonverankerung - ...) | 1 x | |
| | Duoflex Scharnier | 1 x | |
| PARAFLEX DUOFLEX EVOLUTION | | | Preise ab |
|  | Schirm Halter Evolution | 2 x | 2.042 € |
| | Schirm (190-220-230-270-300) | 2 x | |
| | Multi Rohr | 1 x | |
| | Rohrbefestigung (Sockel - Betonverankerung - ...) | 1 x | |
| PARAFLEX MULTIFLEX 4 | | | Preise ab |
|  | Schirm Halter Classic / Evolution | 4 x | 3.222 € |
| | Schirm (190-220-230-270-300) | 4 x | |
| | Multi Rohr | 1 x | |
| | Rohrbefestigung (Sockel - Betonverankerung - ...) | 1 x | |
| PARAFLEX MULTIFLEX 4 + 1 | | | Preise ab |
|  | Schirm Halter Classic / Evolution | 4 x | 3.662 € |
| | Schirm (190-220-230-270-300) | 5 x | |
| | Multi Rohr | 1 x | |
| | Rohrbefestigung (Sockel - Betonverankerung - ...) | 1 x | |
| | Rohrspitze | 1 x | |

Paraflex

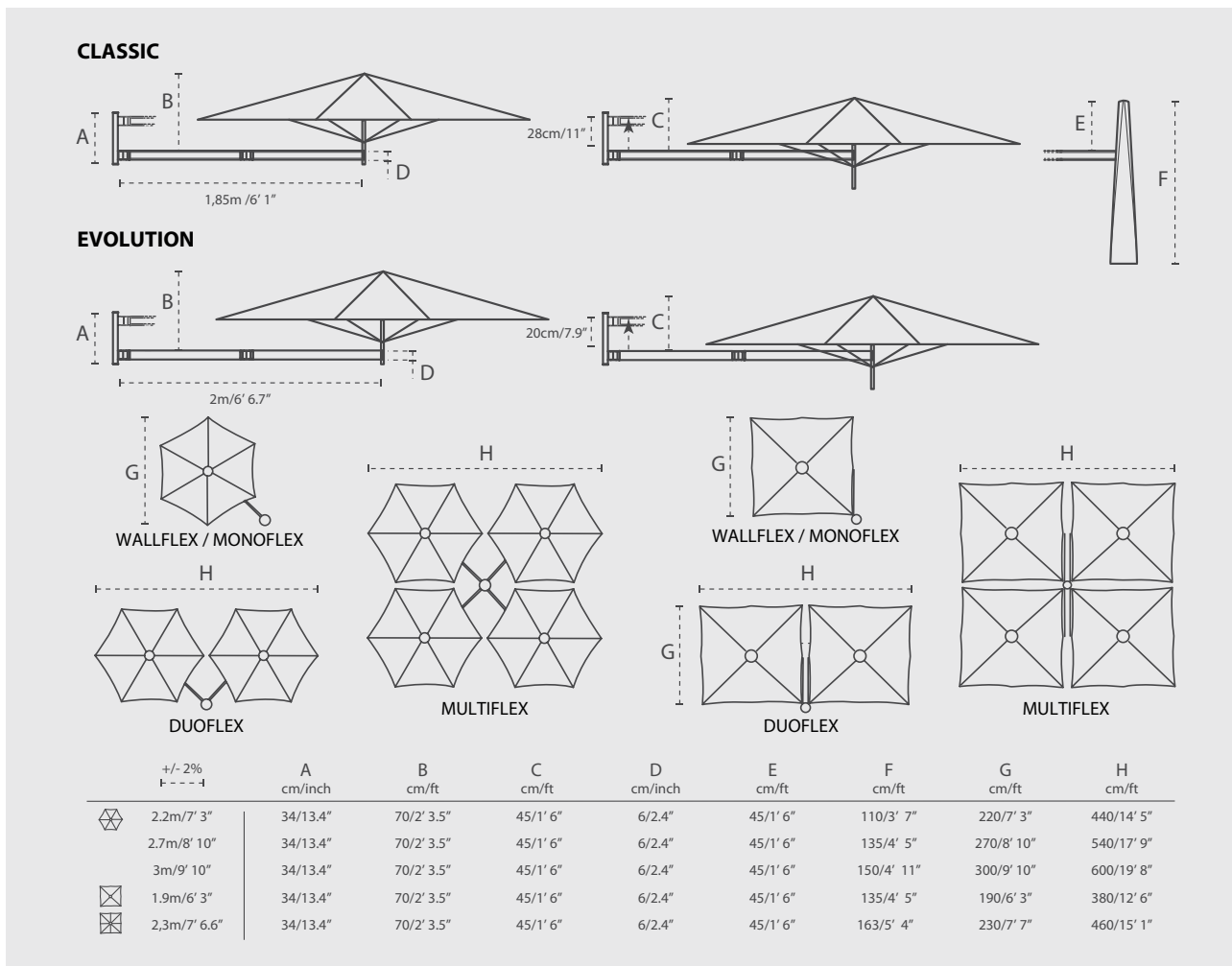

| LIEFERTERMIN, FARBEN UND MODELLE | | | | | | | | | | | | | | |
|----------------------------------|-----------|-----------|-----------|-----------|-----------|---------|------|-------|--------|--------|----------|------------|----------|-------|
| PARAFLEX | SOLIDUM | | | | SUNBRELLA | | | | | | | | | |
| | Natural | Canvas | Grey | Taupe | Marble | Curacao | Mint | Blush | Pepper | Lichen | Adriatic | Blue Storm | Flanelle | Black |
| ROUND 220 | 3 | QS | 3 | 3 | 3 | 3 | 3 | 3 | 3 | 3 | 3 | 3 | 3 | 3 |
| ROUND 270 | QS | QS | QS | QS | 3 | 3 | 3 | 3 | 3 | 3 | 3 | 3 | 3 | 3 |
| ROUND 300 | 3 | QS | QS | QS | 3 | 3 | 3 | 3 | 3 | 3 | 3 | 3 | 3 | 3 |
| SQUARE 190 | 3 | QS | 3 | 3 | 3 | 3 | 3 | 3 | 3 | 3 | 3 | 3 | 3 | 3 |
| SQUARE 230 | QS | QS | QS | QS | 3 | 3 | 3 | 3 | 3 | 3 | 3 | 3 | 3 | 3 |

| PFHOLS | | |
|------------------|---|--------------|
| PFHOLS185S000000 | CLASSIC Halter - 1,85 m - eloxiertes Aluminium - 30 cm Wandhalterung inklusive - Befestigungsschrauben NICHT inklusive. | 280 € |
| PFHOLS200SEV0000 | EVOLUTION Halter - 2,0 m - Geradliniges Design in eloxiertem Aluminium - Wandhalterung inklusive - Befestigungsschrauben NICHT inklusive. | 360 € |
| PFUMBS ROUND | | |
| PFUMBS220D*** | Schirm 220 cm rund in der Solidum Stoffkollektion. | 390 € |
| PFUMBS220S*** | Schirm 220 cm rund in der Sunbrella Stoffkollektion. | 520 € |
| PFUMBS270D*** | Schirm 270 cm rund in der Solidum Stoffkollektion. | 402 € |
| PFUMBS270S*** | Schirm 270 cm rund in der Sunbrella Stoffkollektion. | 520 € |
| PFUMBS300D*** | Schirm 300 cm rund in der Solidum Stoffkollektion (nur Evolution Halter!). | 532 € |
| PFUMBS300S*** | Schirm 300 cm rund in der Sunbrella Stoffkollektion (nur Evolution Halter!). | 675 € |
| PFUMBS SQUARE | | |
| PFUMBS190D*** | Schirm 190 cm quadrat in der Solidum Stoffkollektion. | 390 € |
| PFUMBS190S*** | Schirm 190 cm quadrat in der Sunbrella Stoffkollektion. | 510 € |
| PFUMBS230D*** | Schirm 230 cm quadrat in der Solidum Stoffkollektion (nur Evolution Halter!). | 556 € |
| PFUMBS230S*** | Schirm 230 cm quadrat in der Sunbrella Stoffkollektion (nur Evolution Halter!). | 695 € |

Paraflex

PARAFLEX

INGENUA

ICARUS

SPECTRA

INFINA

ECLIPSUM





NAUTA

ETNA

BASIC

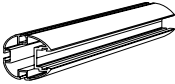
BASES

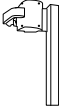
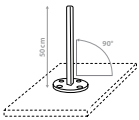
WARRANTY

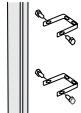
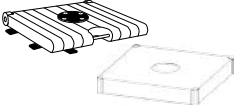
| | | | |
|---|------------------|---|--------------|
| PFPRO | | | |
|  | PFPRO0192CGREY00 | Die Paraflex Schutzhülle ist für alle Paraflex Schirme geeignet - Polyester grau - mit Stock - Hülle bei kleineren Modellen umzuknicken. | 55 € |
| PFPOS | | | |
|  | PFPOSS220A000000 | Single Rohr - 220 cm - Eloxiertes Aluminium - für einen oder zwei Paraflex Halter geeignet (mit Duoflex Scharnier). Nicht zutreffend auf den Evolution Arm (diese hängen unter einander). | 229 € |
|  | PFPOMS230A201500 | Multi Rohr - 230 cm - Eloxiertes Aluminium - für zwei, drei oder vier Schirme und einen extra Schirm (mit Rohrspitze) - zu verwenden für Duoflex Konfiguration mit Evolution Halter. | 430 € |
|  | PFPOSDU00000000 | Duoflex Scharnier - um zwei Halter ans Single Rohr zu befestigen - Achtung: auch zu benutzen auf Standard Wandhalterung - NICHT für den Evolution Halter. | 29 € |
|  | PFPOTS025I002015 | Rohrspitze - um extra Schirm auf das Multi Rohr zu befestigen. | 50 € |
| PFFIX - UMFIX | | | |
|  | UMFIXS215G9000R0 | Sockel - Befestigung vom Rohr auf hartem Boden (Holz-Beton) und Rohr auf Fuß - verzinktes Stahl. | 112 € |
|  | UMFIXCROT6000000 | Betonverankerung - Anker zum Betonieren auf weichem Boden. Achtung: in Kombination mit Sockel ! (nicht inklusiv). | 108 € |
|  | PFFIXWBRAIHD0000 | Inox U-Bügel - zum Befestigen eines Rohres an der Wand. Nicht fürs Multi Rohr geeignet. | 52 € |
|  | UMBAS*** | Optionen für mobilen Füße S.25. | |
| BESPANNUNGEN - GESTELLE - KOMPONENTE | | | |
| Bespannung 220 cm rund in der Solidum Stoffkollektion | | | 257 € |
| Bespannung 220 cm rund in der Sunbrella Stoffkollektion | | | 406 € |
| Bespannung 270 cm rund in der Solidum Stoffkollektion | | | 268 € |
| Bespannung 270 cm rund in der Sunbrella Stoffkollektion | | | 421 € |
| Bespannung 300 cm rund in der Solidum Stoffkollektion | | | 320 € |
| Bespannung 300 cm rund in der Sunbrella Stoffkollektion | | | 490 € |
| Bespannung 190 cm quadrat in der Solidum Stoffkollektion | | | 258 € |
| Bespannung 190 cm quadrat in der Sunbrella Stoffkollektion | | | 406 € |
| Bespannung 230 cm quadrat in der Solidum Stoffkollektion | | | 364 € |
| Bespannung 230 cm quadrat in der Sunbrella Stoffkollektion | | | 499 € |
| Schirmgestell 220 cm rund | | | 165 € |
| Schirmgestell 270 cm rund | | | 207 € |
| Schirmgestell 300 cm rund | | | 186 € |
| Schirmgestell 190 cm quadrat | | | 165 € |
| Schirmgestell 230 cm quadrat | | | 207 € |
| Schirm Strebe 190/220/270 | | | 20 € |
| Schirm Strebe Evolution 230/300 | | | 26 € |
| Halter Klemme Classic | | | 53 € |
| Halter Klemme Evolution | | | 51 € |

Ingenua

Pieter Willemyns kam in Kontakt mit Umbrosa als er in 2007 mit seinem Design-Studium fertig war. Seine Offenheit und Kreativität führten zu wegweisenden Konzepten im Bezug auf die Schatten- Kreation. Er ist seitdem zuständig für Design und Produktentwicklung bei Umbrosa. Getreu der Strategie des Unternehmens, will Pieter Produkte, die intelligenter, kreativer und weniger kompliziert sind, entwerfen. Er möchte Schatten wie ihn niemand zuvor hatte.

Pieter Willemyns



KONZEPT

Auch wenn größere Schattenflächen erzeugt werden sollen, bietet Umbrosa eine auf den Menschen zugeschnittene Lösung. Dank seines genialen Schiebesystems können Sie das Segel des Ingenua einfach dem Sonnenstand und der Umgebung anpassen. Die klaren Linien und modernen Formen des Ingenua werden mit ausgezeichneter Windbeständigkeit kombiniert.

VORTEILE

- Spannsegel in Verbindung mit patentiertem Schiebesystem
- Hält hohen Windgeschwindigkeiten
- Bewegliches Schattensegel, an den Sonnenstand anpassbar
- Unzählige Segelkombinationen

GUT ZU WISSEN

Die meisten Segel-Anlagen können, mit mindestens einer Ecke, an der Wand befestigt werden mit einem Wandprofil oder einer Wandspannung. Das Segel kann an jedes Element, das stark genug ist (z.B ein Baum) fixiert werden. Jedes Segel enthält eine Aufbewahrungstasche und die notwendigen Seile. Die Größe und Form ist eine Frage des persönlichen Geschmacks und der Größe der Fläche, die abgedeckt werden muss. Die Ingenua Sonnensegel können unter normalen Witterungsbedingungen genutzt werden und haben eine Wind-Rating bis zu 70 km/h oder 43 mp/h. Bei starkem Wind oder starkem Regen muss das Segel abgenommen werden. Die Segel sind wasserabweisend aber nicht wasserdicht. Für eine erfolgreiche Installation, bitte beachten Sie folgendes:

1. Die Befestigungspunkte des Segels sind auf winkelhalbierende Linie positioniert um eine optimale Spannung zu versichern (= gedachte Linie die den Winkel in zwei gleiche Teile teilt)
2. Es wird empfohlen, die Fixierungen so zu installieren dass mindestens 0,5 m auf jeder Seite des Segels zum Spannen bleibt. Beispiel: ein 4x4 m Segel hat Befestigungspunkte, die 5 m voneinander getrennt sind. Ausnahme: Eine Ecke kann direkt an der Wand befestigt werden ohne Seile.
3. Stellen Sie sicher, dass Sie die Segel in einen 30° Winkel setzen, damit bei Regen das Wasser ablaufen kann und Wassertaschen verhindert werden können.



Das patentierte Schiebesystem, macht das Verschieben des Segels einfach. Dank dieses Systems kann man leicht das Segel entfernen.



Das Spannungselement sorgt dafür, dass die Segel perfekt gespannt aufgehängt werden können. Dieses System trägt zum einfach Abnehmen des Segels bei.



Jedes Segel wird in einer Aufbewahrungstasche geliefert inklusive der notwendigen Seile, Spanner und Karabiner-Haken (2 m Seil pro Befestigungspunkt).

Ziel dieser Übersicht sind die verschiedenen Möglichkeiten des Ingenua Systems zu zeigen. Für jede Konfiguration finden Sie einen Überblick der verschiedenen Elemente und eine Preisangabe. Für weitere Fragen stehen wir Ihnen gerne zur Verfügung.

| WALL | | Preise ab | |
|------|-----------------------|-----------|----------------|
| | Segel Dreieck 5x5x5 m | 1 x | 1.178 € |
| | Ingenua Rohr 260 cm | 1 x | |
| | Rohrbefestigung | 1 x | |
| | Wandbefestigung | 2 x | |

| FREESTANDING | | Preise ab | |
|--------------|---------------------|-----------|----------------|
| | Segel Quadrat 4x4 m | 1 x | 2.353 € |
| | Ingenua Rohr 260 cm | 4 x | |
| | Rohrbefestigung | 4 x | |

| COMBINATION | | Preise ab | |
|-------------|-----------------------------|-----------|----------------|
| | Segel Dreieck 5x5x5 m | 1 x | 2.573 € |
| | Segel Quadrat 4x4 m | 1 x | |
| | Rohr 260 cm | 2 x | |
| | Rohrbefestigung | 2 x | |
| | Wandbefestigung | 4 x | |
| | Zusätzliche Schiebe-Einheit | 1 x | |

TRIANGLE

- 4x4x4m/13' 1"x13' 1"x13' 1"
- 5x5x5m/16' 5"x16' 5"x16' 5"

RIGHT-ANGLED TRIANGLE

- 4x5x6.4m/13' 1"x16' 5"x21'

SQUARE

- 3x3m/9' 10"x9' 10"
- 4x4m/13' 1"x13' 1"

RECTANGLE

- 3x4m/9' 10"x13' 1"
- 3x5m/9' 10"x16' 5"

Min 20
Max 100

| | A | B | C | D | E | F | G min | G max | H | H-I |
|---------|-------------------------|--------------------------|-----|-----------|-----|-----------|----------|------------|---------|--------------|
| | cm/ft | cm/ft | ° | cm/ft | ° | cm/ft | cm/ft | cm/ft | cm/inch | cm/ft |
| INGENUA | 260/8' 7" 300/9' 10" | 65/2' 1.6" 75/2' 5.5" | 80° | 260/8' 7" | 90° | 165/5' 5" | 50/1' 8" | 150/4' 11" | 20/8" | <500/<16' 5" |

Ingenua

| LIEFERTERMIN, FARBEN UND MODELLE | | | | | | | | | | | | | | |
|----------------------------------|-----------|-----------|-----------|-----------|-----------|---------|------|-------|--------|--------|----------|------------|----------|-------|
| INGENUA | SOLIDUM | | | | SUNBRELLA | | | | | | | | | |
| | Natural | Canvas | Grey | Taupe | Marble | Curacao | Mint | Blush | Pepper | Lichen | Adriatic | Blue Storm | Flanelle | Black |
| Triangle 4x4x4 | 3 | QS | QS | 3 | 3 | 3 | 3 | 3 | 3 | 3 | 3 | 3 | 3 | 3 |
| Triangle 5x5x5 | 3 | QS | QS | 3 | 3 | 3 | 3 | 3 | 3 | 3 | 3 | 3 | 3 | 3 |
| Triangle 4x5x6,4 | QS | QS | QS | 3 | 3 | 3 | 3 | 3 | 3 | 3 | 3 | 3 | 3 | 3 |
| Square 3x3 | 3 | QS | QS | 3 | 3 | 3 | 3 | 3 | 3 | 3 | 3 | 3 | 3 | 3 |
| Square 4x4 | QS | QS | QS | 3 | 3 | 3 | 3 | 3 | 3 | 3 | 3 | 3 | 3 | 3 |
| Rectangle 4x3 | 3 | QS | QS | 3 | 3 | 3 | 3 | 3 | 3 | 3 | 3 | 3 | 3 | 3 |
| Rectangle 5x3 | QS | QS | QS | QS | 3 | 3 | 3 | 3 | 3 | 3 | 3 | 3 | 3 | 3 |

INSAIT TRIANGLE

| | | |
|---------------|--|--------------|
| INSAIT400D*** | Segel Dreieck 4x4x4 m in der Solidum Stoffkollektion. Inklusive Seile, Spanner und Aufbewahrungstasche. | 467 € |
| INSAIT400S*** | Segel Dreieck 4x4x4 m in der Sunbrella Stoffkollektion. Inklusive Seile, Spanner und Aufbewahrungstasche. | 625 € |
| INSAIT500D*** | Segel Dreieck 5x5x5 m in der Solidum Stoffkollektion. Inklusive Seile, Spanner und Aufbewahrungstasche. | 558 € |
| INSAIT500S*** | Segel Dreieck 5x5x5 m in der Sunbrella Stoffkollektion. Inklusive Seile, Spanner und Aufbewahrungstasche. | 790 € |
| INSAIT640D*** | Segel Dreieck 4x5x6,4 m in der Solidum Stoffkollektion. Inklusive Seile, Spanner und Aufbewahrungstasche. | 606 € |
| INSAIT640S*** | Segel Dreieck 4x5x6,4 m in der Sunbrella Stoffkollektion. Inklusive Seile, Spanner und Aufbewahrungstasche. | 850 € |





INSAIS SQUARE

| | | |
|---------------|--|--------------|
| INSAIS300D*** | Segel Quadrat 3x3 m in der Solidum Stoffkollektion. Inklusive Seile, Spanner und Aufbewahrungstasche. | 543 € |
| INSAIS300S*** | Segel Quadrat 3x3 m in der Sunbrella Stoffkollektion. Inklusive Seile, Spanner und Aufbewahrungstasche. | 715 € |
| INSAIS400D*** | Segel Quadrat 4x4 m in der Solidum Stoffkollektion. Inklusive Seile, Spanner und Aufbewahrungstasche. | 705 € |
| INSAIS400S*** | Segel Quadrat 4x4 m in der Sunbrella Stoffkollektion. Inklusive Seile, Spanner und Aufbewahrungstasche. | 999 € |

INSAIR RECTANGLE

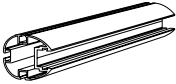
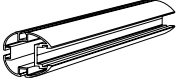
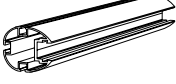
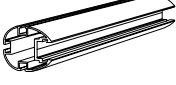
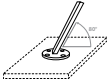
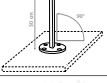
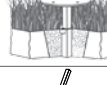
| | | |
|---------------|---|--------------|
| INSAIR4X3D*** | Segel Rechteck 4x3 m in der Solidum Stoffkollektion. Inklusive Seile, Spanner und Aufbewahrungstasche. | 648 € |
| INSAIR4X3S*** | Segel Rechteck 4x3 m in der Sunbrella Stoffkollektion. Inklusive Seile, Spanner und Aufbewahrungstasche. | 880 € |
| INSAIR5X3D*** | Segel Rechteck 5x3 m in der Solidum Stoffkollektion. Inklusive Seile, Spanner und Aufbewahrungstasche. | 685 € |
| INSAIR5X3S*** | Segel Rechteck 5x3 m in der Sunbrella Stoffkollektion. Inklusive Seile, Spanner und Aufbewahrungstasche. | 999 € |

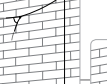
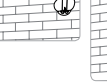
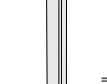
Ingenua

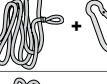
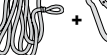
| INPOS | | | |
|---|-------------------|--|--------------|
|  | INPOSS260A0080EW | ELOXIERTES ALUMINIUM. Rohr 260 cm für das Aufspannen von maximal 2 Ingenua Segeln. Rohr zu benutzen für 80° und 90° Aufstellung. Jedes Rohr hat eine Schiebe-Einheit. ACHTUNG: Für 2 Segel immer 90° Montage. | 300 € |
|  | INPOSS260B0080EW | MATT SCHWARZ LACKIERT. Rohr 260 cm für das Aufspannen von maximal 2 Ingenua Segeln. Rohr zu benutzen für 80° und 90° Aufstellung. Aluminium Rohr, Jedes Rohr hat eine Schiebe-Einheit. ACHTUNG: Für 2 Segel immer 90° Montage. | 345 € |
|  | INPOSS260W0080EW | MATT WEIß LACKIERT. Rohr 260 cm für das Aufspannen von maximal 2 Ingenua Segeln. Rohr zu benutzen für 80° und 90° Aufstellung. Aluminium Rohr, Jedes Rohr hat eine Schiebe-Einheit. ACHTUNG: Für 2 Segel immer 90° Montage. | 345 € |
|  | INPOSS300A0080EW | ELOXIERTES ALUMINIUM. Rohr 300 cm für das Aufspannen von maximal 2 Ingenua Segeln. Rohr zu benutzen für 80° und 90° Aufstellung. ACHTUNG: Für ein 3 m Rohr ist es notwendig eine Heavy Duty Rohrverstärkung zu benutzen. Dieses Rohr ist NICHT verfügbar in matt schwarz oder matt weiß. | 375 € |
| INFIX 80° - 90° | | | |
|  | UMFIXS215G8000RO | Fester runder Sockel 80° für die Befestigung auf hartem Boden (Stein) unter 80°. Bemerkung : Kombination mit Baseplatte ist möglich. | 112 € |
|  | UMFIXS215G9000RO | Fester runder Sockel 90° für die Befestigung auf hartem Boden (Stein) unter 90°. Bemerkung : Kombination mit Baseplatte ist möglich. | 112 € |
|  | UMFIXCROTG000000 | Betonverankerung - Anker zum Betonieren auf weichem Boden. Achtung: in Kombination mit Sockel ! (nicht inklusiv). | 108 € |
|  | UMFIXSCREW000000 | Grundschraube - um Rohr zu verankern in einem weichen Boden (zum Beispiel Gras). ACHTUNG : nicht für alle Boden geeignet. | 205 € |
|  | PFFIXWBRAIHD0000 | Inox U-Bügel : zum Befestigen eines Rohres an einem Wand oder Zaun. | 52 € |
| INFIX WALL | | | |
|  | INFIXWAWINCH0000 | Wandspannung zur Installation eines Segels an einer Wand. Besteht aus einer Augenschraube (mit Keilbolzen), einem Aufspannungssystem, Umlenkrollen + 5 m Seil. ACHTUNG: mitgelieferte Schrauben nicht für jede Wand geeignet. | 104 € |
|  | INFIXW165SLI0000 | Wandhalterung in eloxiertem Aluminium zur Befestigung eines Segels an der Wand mit Schiebemöglichkeit von 160 cm. Enthält Schiebe-Einheit. Diese Wandspannung ist NICHT verfügbar in matt schwarz oder matt weiß. ACHTUNG: mitgelieferte Schrauben nicht für jede Wand geeignet. | 166 € |
| ZUBEHÖR | | | |
|  | UMFIXC090GHEAV00 | Heavy Duty Rohrverstärkung : dieses Verlängerungsstück aus galvanisiertem Stahl dient als Verstärkung von Ingenua-Rohren, die zusätzlich belastet sind. (260 oder 300 cm) Sie können dieses Stück benutzen mit einem festen Sockel oder einer Betonverankerung. | 133 € |
|  | INSLA0000000000 | Extra Schiebe-Einheit um extra Segel an einem Rohr oder einer Wandspannung zu befestigen. Achtung: jedes Rohr oder jede Wandspannung enthält eine Schiebe-Einheit | 69 € |
|  | INFIXBSL0B000000 | Baseplatte für eine Befestigung in Kombination mit einem festen runden Sockel. Das Entfernen vom Sockel wird so viel einfacher. | 83 € |
|  | INFIXROPE2M000000 | Extra Seile Set von 2x2 m, inklusiv Karabiner und Spanner. | 62 € |
|  | INFIXROPE6M000000 | Extra Seile Set von 2x6 m, inklusiv Karabiner und Spanner. | 62 € |

PARAFLEX

INGENUA

ICARUS

SPECTRA

INFINA

ECLIPSUM

NAUTA

ETNA

BASIC

BASES

WARRANTY

Icarus

Die Antwerpener-basiertes Design Triumvirat Bundl wurde im Jahr 2008 gegründet. In Absprache mit Umbrosa haben Sie die Ideen von Icarus gestaltet. Umbrosa ist so mit einem innovatorischen und revolutionären Produkt auf den Markt gekommen.

Bundl



KONZEPT

Mit Icarus macht Umbrosa einen Doppelschlag. Von der Natur inspiriert, hat Umbrosa einen Schattenspender entworfen, der gleichzeitig auch als Windschutz fungiert. Der Icarus umarmt und schützt. Er schafft die sichere Geborgenheit eines Kokons, während Sie das schöne Wetter in vollen Zügen genießen können.

VOORTEILE

- Schattenspender und Windschutz in einem
- Geborgenheit
- 360° drehbar
- Natürliche Eleganz des 'großen Blattes' am Stängel

GUT ZU WISSEN

- Der Icarus ist 360° schwenkbar dank seines Drehfußes.
- Sie können die Position des Icarus durch Ziehen des Hebels ändern.
- Der Icarus hat eine zusätzliche Sicherheit, die falsche Verwendung verhindert.
- Der runde Sockel ist inklusiv.
- Der Stoff des Icarus ist völlig zusammenklappbar wonach man die Schutzhülle darüber ziehen kann. (Die Schutzhülle ist inklusiv)



Ein cleveres Brems-System bietet die Möglichkeit die Höhe sehr einfach zu ändern. Der Icarus hält in jeder Position.



Durch das teleskopische Rohr kann man die Position vom Icarus leicht ändern.

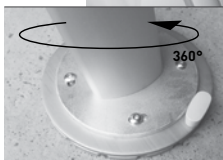

Der Icarus kann 360° drehen wodurch Schatten den ganzen Tag möglich ist.

Icarus

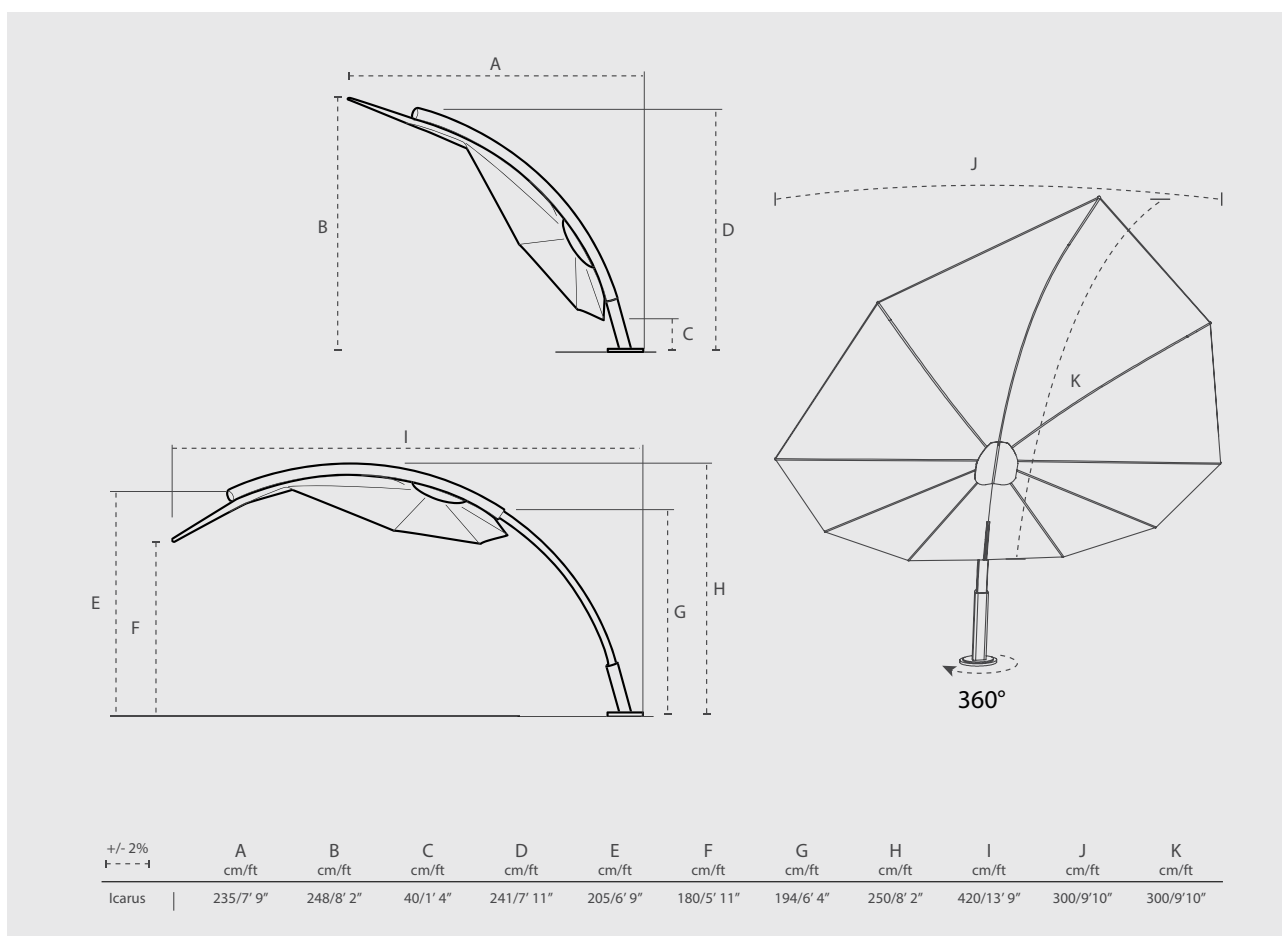

| LIEFERTERMIN, FARBEN UND MODELLE | | | | | | | | | | | | | | |
|----------------------------------|---------|--------|------|-------|-----------|---------|------|-------|--------|--------|----------|------------|----------|-------|
| ICARUS | SOLIDUM | | | | SUNBRELLA | | | | | | | | | |
| | Natural | Canvas | Grey | Taupe | Marble | Curacao | Mint | Blush | Pepper | Lichen | Adriatic | Blue Storm | Flanelle | Black |
| | QS | QS | 3 | 3 | 3 | 3 | 3 | 3 | 3 | 3 | 3 | 3 | 3 | 3 |

| | | | |
|-------|------------------|---|--------|
| ICSET | ICSETS300D***IC | Icarus in der Solidum Stoffkollektion. Aluminium Gestell mit Glasfieber-Struktur und teleskopischem Rohr - Inklusiv Drehplatte und Schutzhülle. | 2657 € |
| | ICSETS300S***IC | Icarus in der Sunbrella Stoffkollektion. Aluminium Gestell mit Glasfieber-Struktur und teleskopischem Rohr - Inklusiv Drehplatte und Schutzhülle. | 2780 € |
| UMFIX | UMFIXCROTG000000 | Betonverankerung - um Rohr zu verankern mit Beton in einem weichen Boden. | 108 € |
| | UMBAS*** | Optionen für mobilen Füße - siehe Seite 25. | |

| ERSATZBESPANNUNGEN UND SCHUTZHÜLLE | | |
|--|--|-------|
| Icarus Bespannung in der Solidum Stoffkollektion | | 741 € |
| Icarus Bespannung in der Sunbrella Stoffkollektion | | 864 € |
| Schutzhülle Icarus | | 99 € |

Spectra

Dirk Wynants verdient einen internationalen Ruf als Trendsetter des Lebens im Freien. Mehr als jeder anderer, zog er seine Inspiration aus einer engagierten und kreativen Vision von Design. Er hat die Aufmerksamkeit nicht nur für die Materiellen Anforderungen, er erforscht auch die verschiedenen Möglichkeiten der Beantwortung einiger wichtigsten Themen in der Gesellschaft. Für ihn ist modernes Design mehr als eine Frage von trendy oder attraktiven Objekten. Im Design geht es um innovative Lösungen, die zur Erstellung und Beitragung einer besseren Welt dienen.

Dirk Wynants



KONZEPT

Mit seiner außergewöhnlichen Form bietet der Spectra eine unendliche Palette an Positionen. Dieser straffe Schattenspender kombiniert die Schönheit des flachen Entwurfs mit der Funktionalität des Fächerprinzips. Dank diesem System wird der Sonnenschirm nicht vertikal, sondern horizontal zusammengeklappt. Ein einzigartiges und modernes Konzept.

VORTEILE

- Fächertechnologie
- Stark und windbeständig
- Moderner Minimalismus

GUT ZU WISSEN



Verschiedene Positionen sind möglich.



Der Spectra dreht sich 360° auf seiner Achse.



Durch die Fächertechnologie kann man den Spectra völlig gegen seinen Mast schließen.

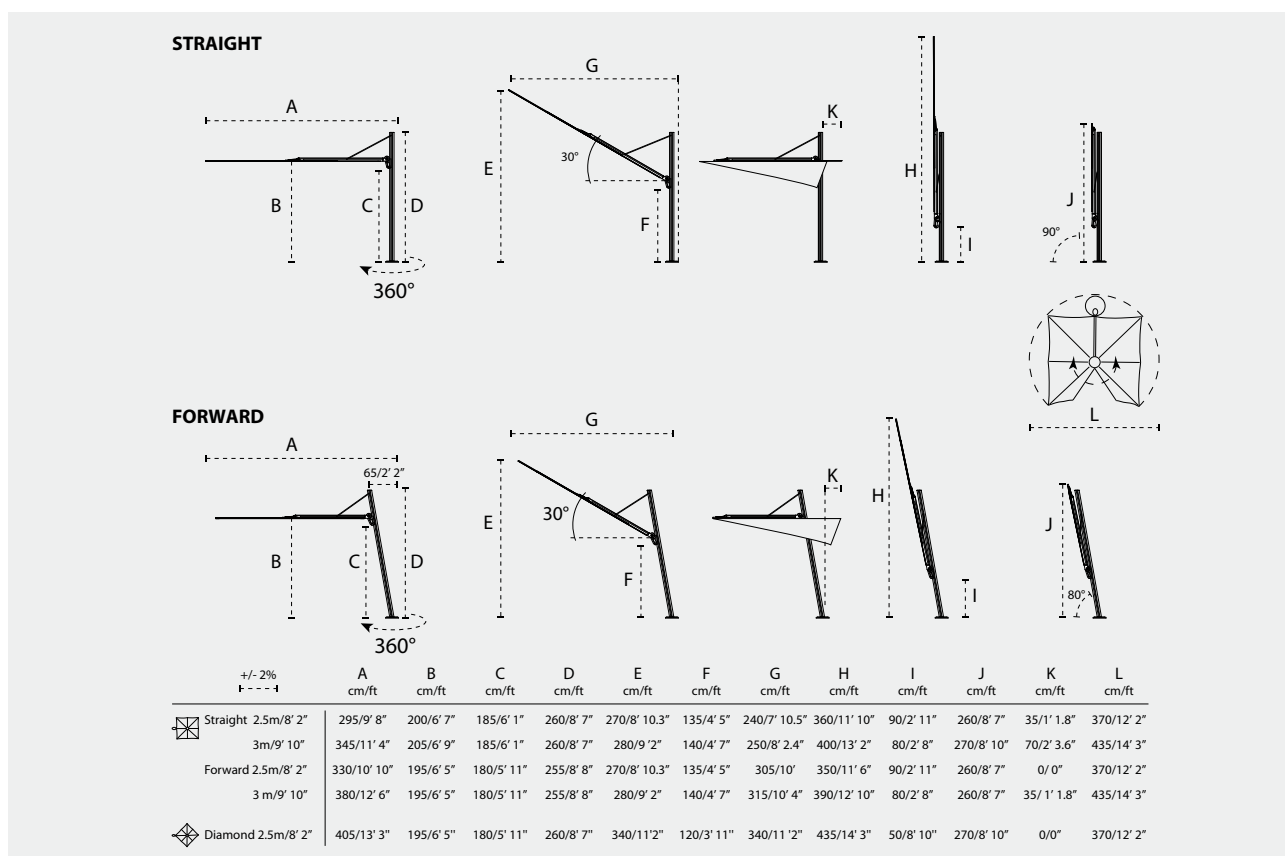

| LIEFERTERMIN, FARBEN UND MODELLE | | | | | | | | | | | | | | |
|--|---------|--------|------|-------|-----------|---------|------|-------|--------|--------|----------|------------|----------|-------|
| SPECTRA | SOLIDUM | | | | SUNBRELLA | | | | | | | | | |
| | Natural | Canvas | Grey | Taupe | Marble | Curacao | Mint | Blush | Pepper | Lichen | Adriatic | Blue Storm | Flanelle | Black |
| Spectra Square/Diamond/Duo Alu frame | QS | QS | QS | 3 | 3 | 3 | 3 | 3 | 3 | 3 | 3 | 3 | 3 | 3 |
| Spectra Square/Diamond/Duo White frame | QS | QS | QS | 3 | 3 | 3 | 3 | 3 | 3 | 3 | 3 | 3 | 3 | 3 |
| Spectra Square/Diamond/Duo Black frame | QS | QS | QS | 3 | 3 | 3 | 3 | 3 | 3 | 3 | 3 | 3 | 3 | 3 |



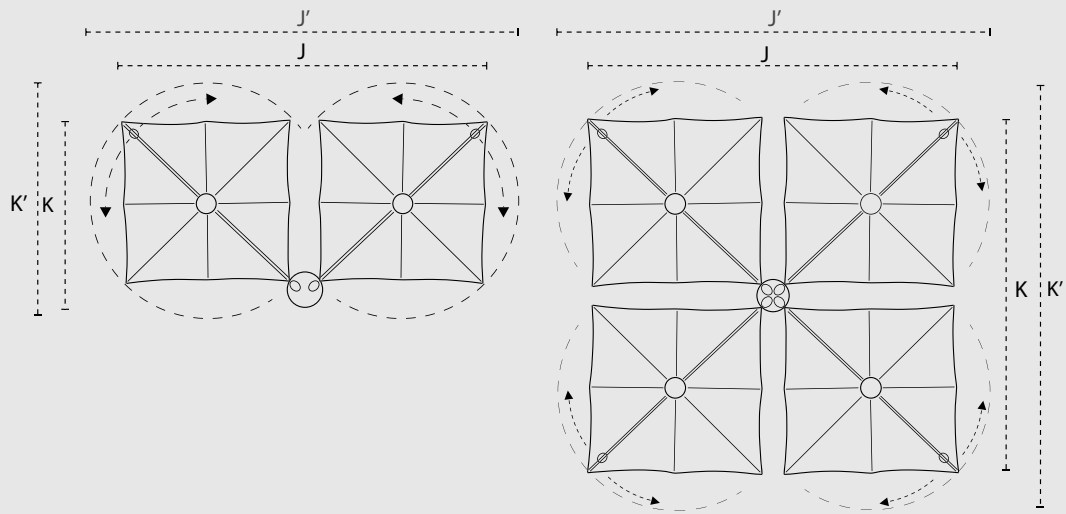

| | | |
|---|--|---------------|
| SPSET FORWARD - STRAIGHT - 2,5 M | | |
| SPSETS250D***SF/SS | 2,5 m quadrat eloxiertes Aluminium Gestell in der Solidum Stoffkollektion. | 1943 € |
| SPSETW250D***SF/SS | 2,5 m quadrat weißes Gestell in der Solidum Stoffkollektion. | 2126 € |
| SPSETB250D***SF/SS | 2,5 m quadrat schwarzes Gestell in der Solidum Stoffkollektion. | 2126 € |
| SPSETS250S***SF/SS | 2,5 m quadrat eloxiertes Aluminium Gestell in der Sunbrella Stoffkollektion. | 2019 € |
| SPSETW250S***SF/SS | 2,5 m quadrat weißes Gestell in der Sunbrella Stoffkollektion. | 2202 € |
| SPSETB250S***SF/SS | 2,5 m quadrat schwarzes Gestell in der Sunbrella Stoffkollektion. | 2202 € |
| SPSET FORWARD - STRAIGHT - 3 M | | |
| SPSETS300D***SF/SS | 3 m quadrat eloxiertes Aluminium Gestell in der Solidum Stoffkollektion. | 2321 € |
| SPSETW300D***SF/SS | 3 m quadrat weißes Gestell in der Solidum Stoffkollektion. | 2504 € |
| SPSETB300D***SF/SS | 3 m quadrat schwarzes Gestell in der Solidum Stoffkollektion. | 2504 € |
| SPSETS300S***SF/SS | 3 m quadrat eloxiertes Aluminium Gestell in der Sunbrella Stoffkollektion. | 2494 € |
| SPSETW300S***SF/SS | 3 m quadrat weißes Gestell in der Sunbrella Stoffkollektion. | 2677 € |
| SPSETB300S***SF/SS | 3 m quadrat schwarzes Gestell in der Sunbrella Stoffkollektion. | 2677 € |
| SPSET DIAMOND | | |
| SPSETS250D***DS | Diamond eloxiertes Aluminium Gestell in der Solidum Stoffkollektion. | 2115 € |
| SPSETW250D***DS | Diamond weißes Gestell in der Solidum Stoffkollektion. | 2342 € |
| SPSETB250D***DS | Diamond schwarzes Gestell in der Solidum Stoffkollektion. | 2342 € |
| SPSETS250S***DS | Diamond eloxiertes Aluminium Gestell in der Sunbrella Stoffkollektion. | 2181 € |
| SPSETW250S***DS | Diamond weißes Gestell in der Sunbrella Stoffkollektion. | 2407 € |
| SPSETB250S***DS | Diamond schwarzes Gestell in der Sunbrella Stoffkollektion. | 2407 € |

Spectra

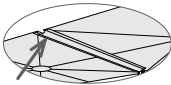

| +/- 2% ± --- ± | A | B | C | D | E | F | G | H | I | J | J' | K | K' |
|-------------------|-----------|-----------|-----------|-----------|------------|-----------|------------|----------|------------|------------|------------|------------|------------|
| | cm/ft | cm/ft | cm/ft | cm/ft | cm/ft | cm/ft | cm/ft | cm/ft | cm/ft | cm/ft | cm/ft | cm/ft | cm/ft |
| Spectra Duo | 253/8' 4" | 197/6' 6" | 187/6' 2" | 260/8' 7" | 340/11' 2" | 110/3' 7" | 210/6' 11" | 50/1' 8" | 270/8' 10" | 540/17' 9" | 644/21' 2" | 285/9' 4" | 337/11' 1" |
| Spectra Multi | 253/8' 4" | 197/6' 6" | 187/6' 2" | 260/8' 7" | 340/11' 2" | 110/3' 7" | 210/6' 11" | 50/1' 8" | 270/8' 10" | 540/17' 9" | 644/21' 2" | 540/17' 9" | 644/21' 2" |

| SPSETDUO | | |
|-----------------|--|---------------|
| SPSETD250D***SS | DUO eloxiertes Aluminium Gestell in der Solidum Stoffkollektion. | 4230 € |
| SPSETD250D***WS | DUO weißes Gestell in der Solidum Stoffkollektion. | 4685 € |
| SPSETD250D***BS | DUO schwarzes Gestell in der Solidum Stoffkollektion. | 4685 € |
| SPSETD250S***SS | DUO eloxiertes Aluminium Gestell in der Sunbrella Stoffkollektion. | 4362 € |
| SPSETD250S***WS | DUO weißes Gestell in der Sunbrella Stoffkollektion. | 4814 € |
| SPSETD250S***BS | DUO schwarzes Gestell in der Sunbrella Stoffkollektion. | 4814 € |
| SPSETMULTI | | |
| SPSETM250D***SS | MULTI eloxiertes Aluminium Gestell in der Solidum Stoffkollektion. | 8460 € |
| SPSETM250D***WS | MULTI weißes Gestell in der Solidum Stoffkollektion. | 9369 € |
| SPSETM250D***BS | MULTI schwarzes Gestell in der Solidum Stoffkollektion. | 9369 € |
| SPSETM250S***SS | MULTI eloxiertes Aluminium Gestell in der Sunbrella Stoffkollektion. | 8725 € |
| SPSETM250S***WS | MULTI weißes Gestell in der Sunbrella Stoffkollektion. | 9627 € |
| SPSETM250S***BS | MULTI schwarzes Gestell in der Sunbrella Stoffkollektion. | 9627 € |

| UMFIX | | | |
|---|------------------------|--|------------------------------|
|  | UMFIXCROTG000000 | Betonverankerung - Anker zum Betonieren auf weichem Boden. Achtung: in Kombination mit Sockel ! | 108 € |
|  | SPKIT15000000000 | Spectra zusätzliches Kit - Rohrstück 15 cm um das Spectra Rohr zu verlängern - Inklusiv Rohrverstärkung - auch im weiß und schwarz verfügbar - Nicht für den Gebrauch mit mobilem Fuß bei Spectra nach vorne geeignet. | 99 € |
| | SPKIT1500000000W | | 129 € |
| | SPKIT1500000000B | | 129 € |
|  | SPGUTD*** SPGUTS*** | Regenrinne - es gibt die Möglichkeit die verschiedenen Sonnenschirme mit einander zu verbinden um Wasserablauf zu gewährleisten. Bitte beachten Sie: dies muss vor der Produktion entschieden werden. Duo Spectra: 1 Verbindungsstück. / Multi Spectra: 4 Verbindungsstücke. | 279 € 279 € |
|  | UMBAS*** | Optionen für mobilen Füße - siehe Seite 25. | |

| ERSATZBESPANNUNGEN UND SCHUTZHÜLLEN | | | |
|---|--------------|---|--------------|
| Diamond 2,5 m Bespannung in der Solidum Stoffkollektion | 804 € | Quadrat 3 m Bespannung in der Solidum Stoffkollektion | 800 € |
| Diamond 2,5 m Bespannung in der Sunbrella Stoffkollektion | 868 € | Quadrat 3 m Bespannung in der Sunbrella Stoffkollektion | 973 € |
| Quadrat 2,5 m Bespannung in der Solidum Stoffkollektion | 659 € | Schutzhülle Quadrat/Diamond Spectra | 99 € |
| Quadrat 2,5 m Bespannung in der Sunbrella Stoffkollektion | 735 € | Schutzhülle Duo/Multi Spectra | 219 € |

Dirk Wynants verdient einen internationalen Ruf als Trendsetter des Lebens im Freien. Mehr als jeder anderer, zog er seine Inspiration aus einer engagierten und kreativen Vision von Design. Er hat die Aufmerksamkeit nicht nur für die Materiellen Anforderungen, er erforscht auch die verschiedenen Möglichkeiten der Beantwortung einiger wichtigsten Themen in der Gesellschaft. Für ihn ist modernes Design mehr als eine Frage von trendy oder attraktiven Objekten. Im Design geht es um innovative Lösungen, die zur Erstellung und Beitragung einer besseren Welt dienen.

Dirk Wynants



KONZEPT

Der Infina steht für Ruhe und Schlichtheit. Ohne dichtes Gewirr von Streben und Halterungen ist der Infina eine Perle reiner Asthetik. Der optisch viel Ruhe ausstrahlende Effekt schafft ein klares Design, das allen Ballast des klassischen Sonnenschirmes mit Mast über Bord wirft.

VORTEILE

- Die Schirmfläche kann völlig flach gezogen werden, womit der minimalistische Look betont wird.
- Keine sichtbare Streben
- Ansprechendes Design
- Die Urform des Sonnenschirmes mit Mast neu erfunden

GUT ZU WISSEN

- Der Infina kann schnell und einfach geöffnet werden mittels eines Seilsystems. Das Seil kann danach durch eine Öffnung in den Masten geschoben werden um ein cleanes Aussehen zu bekommen.
- Der Infina Fuß ist speziell entworfen für diesen Sonnenschirm und verstärkt das minimalistische Aussehen davon.
- Im Falle dass das Gewicht der einheitlichen Bemessungsgrundlage nicht ausreichend ist, steht ein Erweiterungs-Set (20 kg) zur Verfügung.
- Räder mit Bremsen für die Infina Füße sind optional erhältlich.
- Der Infina kann auf jeden Fuß montiert werden da der zentrale Mast 50 mm als Durchmesser hat.
- Der Infina gibt es in runder Form (3 m und 3,5 m) und quadratischer Form (2,5 m und 3 m).
- Die Schutzhülle ist inklusiv.



Der minimalistische Mittelstockschirm, ohne sichtbare Streben.



Einfach zu öffnen mit einem Seil.



Eleganter mobiler Fuß verfügbar.

Infina

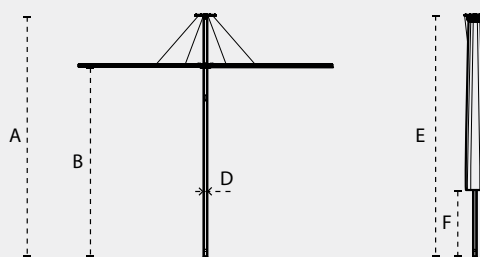

| | +/- 2% ----- | A cm/ft | B cm/ft | D mm/inch | E = A cm/ft | F cm/ft |
|--|-----------------|------------|------------|------------------|----------------|-------------|
| | 3m/9' 10" | 275/9' | 225/7' 5" | Ø50x2 / Ø2"x0.1" | 275/9' | 117/3' 10" |
| | 3,5m/11' 6" | 275/9' | 225/7' 5" | Ø50x2 / Ø2"x0.1" | 275/9' | 92/3' 0.2" |
| | 2,5m/8' 2" | 275/9' | 225/7' 5" | Ø50x2 / Ø2"x0.1" | 275/9' | 90/2' 11.4" |
| | 3m/9' 10" | 275/9' | 225/7' 5" | Ø50x2 / Ø2"x0.1" | 275/9' | 55/1' 9.7" |

LIEFERTERMIN, FARBEN UND MODELLE

| INFINA | SOLIDUM | | | | SUNBRELLA | | | | | | | | | |
|------------|-----------|--------|------|-------|-----------|---------|------|-------|--------|--------|----------|------------|----------|-------|
| | Natural | Canvas | Grey | Taupe | Marble | Curacao | Mint | Blush | Pepper | Lichen | Adriatic | Blue Storm | Flanelle | Black |
| Round 3,0 | QS | 3 | 3 | 3 | 3 | 3 | 3 | 3 | 3 | 3 | 3 | 3 | 3 | 3 |
| Round 3,5 | QS | 3 | 3 | 3 | 3 | 3 | 3 | 3 | 3 | 3 | 3 | 3 | 3 | 3 |
| Square 2,5 | QS | 3 | 3 | 3 | 3 | 3 | 3 | 3 | 3 | 3 | 3 | 3 | 3 | 3 |
| Square 3,0 | QS | 3 | 3 | 3 | 3 | 3 | 3 | 3 | 3 | 3 | 3 | 3 | 3 | 3 |

INFINA ROUND

| | | |
|----------------|--|---------------|
| FISETS300D**RO | 3 m rund in der Solidum Stoffkollektion. | 878 € |
| FISETS300S**RO | 3 m rund in der Sunbrella Stoffkollektion. | 1014 € |
| FISETS350D**RO | 3,5 m rund in der Solidum Stoffkollektion. | 937 € |
| FISETS350S**RO | 3,5 m rund in der Sunbrella Stoffkollektion. | 1317 € |

INFINA SQUARE

| | | |
|----------------|---|---------------|
| FISETS250D**SQ | 2,5 m quadrat in der Solidum Stoffkollektion. | 1056 € |
| FISETS250S**SQ | 2,5 m quadrat in der Sunbrella Stoffkollektion. | 1241 € |
| FISETS300D**SQ | 3 m quadrat in der Solidum Stoffkollektion. | 1187 € |
| FISETS300S**SQ | 3 m quadrat in der Sunbrella Stoffkollektion. | 1522 € |

FIFIX

| | | | |
|--|-------------------|---|--------------|
| | FIFIXS215G9017RO | Runder Sockel Infina für die Befestigung auf hartem Boden (Holz - Stein). Galvanisierter Stahl. | 117 € |
| | UMFIXCROTG000000 | Betonverankerung - Anker zum Betonieren auf weichem Boden. Achtung: in Kombination mit Sockel ! | 108 € |
| | FIBASE0000201700 | Infina Base - 60X60 cm - 40 kg - galvanisiert. | 463 € |
| | FIBASEEXTRA000000 | Zusätzliche Gewichtplatte für Ingenua Schirmfuß - 60x60 cm - 20 kg - galvanisiert. | 197 € |
| | UMBASWHEELH00 | 4 Rollen für Infina Schirmfuß. Optionen für mobilen Füße - siehe Seite 25. | 99 € |

ERSATZBESPANNUNGEN UND SCHUTZHÜLLE

| | | | |
|--|--------------|---|--------------|
| 3,0 m Rund Bespannung in der Solidum Stoffkollektion | 437 € | 2,5 m Quadrat Bespannung in der Solidum Stoffkollektion | 525 € |
| 3,0 m Rund Bespannung in der Sunbrella Stoffkollektion | 573 € | 2,5 m Quadrat Bespannung in der Sunbrella Stoffkollektion | 710 € |
| 3,5 m Rund Bespannung in der Solidum Stoffkollektion | 453 € | 3 m Quadrat Bespannung in der Solidum Stoffkollektion | 601 € |
| 3,5 m Rund Bespannung in der Sunbrella Stoffkollektion | 833 € | 3 m Quadrat Bespannung in der Sunbrella Stoffkollektion | 936 € |
| Schutzhülle Infina | 96 € | | |

Eclisum

Die Architekten Nicolas Verraver und Gauthier Desplanque legten ihres Design-Büro, NG Design, zu ihrem bestehenden Architekturbüro, NG Architect. NG Design drückt ihre Leidenschaft für Design aus und ihre Liebe zu allem, was vereint, Schönheit und Funktion, und ihren Respekt für die Umwelt.

NG Design



PARAFLEX

INGENUA

ICARUS

SPECTRA

INFINA

ECLISUM

NAUTA

ETNA

BASIC

BASES

WARRANTY

KONZEPT

Eyecatcher und Schattenspender in einem. Schon beim Entwurf des Eclisums war die Aufgabe als Schattenspender nicht das einzige Ziel. Der Eclisum ist ein Designobjekt mit allen Trümpfen eines funktionellen Sonnenschirmes. Der große, elegante Ring mit eingezogenem Tuch sorgt für ein attraktives kunstvolles Schauspiel und erfrischenden Schatten.

VOORTEILE

- Dekoratives Designobjekt
- Auffällige kosmische Form
- Einzigartiges Schmuckstück
- 360° drehbar

GUT ZU WISSEN

- Der Eclisum ist 360° drehbar durch den mitgelieferten drehbaren Sockel.
- Mit der Gasfeder kann der Ring einfach in der Höhe verstellt werden.
- Der runde Sockel ist inklusiv.
- Das Eclisum Tuch kann einfach in einer Schutzhülle aufbewahrt werden (Inklusiv).



Es ist möglich den Fuss und den Schirmenring 360° zu drehen.



Durch den Hebel, der qualitativ hochwertig ist, kann den Eclisum einfach in der Höhe verstellt werden.



Das Tuch vom Eclisum ist einfach zu entfernen und kann in der mitgelieferten Schutzhülle aufbewahrt werden.

Eclisum

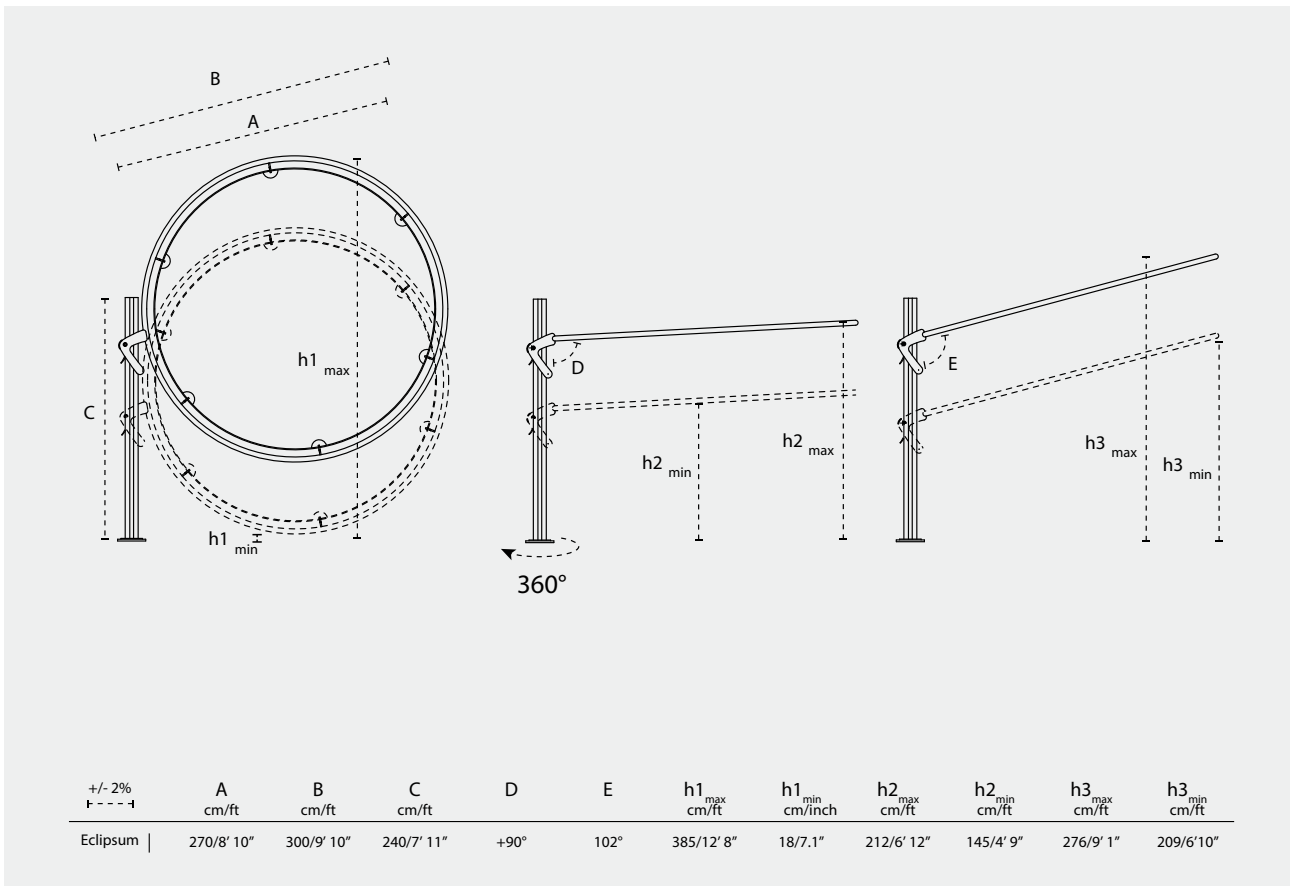

| LIEFERTERMIN, FARBEN UND MODELLE | | | | | | | | | | | | | | |
|----------------------------------|---------|--------|------|-------|-----------|---------|------|-------|--------|--------|----------|------------|----------|-------|
| ECLISUM | SOLIDUM | | | | SUNBRELLA | | | | | | | | | |
| | Natural | Canvas | Grey | Taupe | Marble | Curacao | Mint | Blush | Pepper | Lichen | Adriatic | Blue Storm | Flanelle | Black |
| | QS | QS | 3 | 3 | 3 | 3 | 3 | 3 | 3 | 3 | 3 | 3 | 3 | 3 |

| ECSET | | | |
|---------------|--|--|--------|
| ECSETS300D*** | Eclisum in der Solidum Stoffkollektion. Aluminium Gestell mit Fiberglasstruktur - Inklusiv drehbaren Sockel und Schutzhülle. | | 3134 € |
| ECSETS300S*** | Eclisum in der Sunbrella Stoffkollektion. Aluminium Gestell mit Fiberglasstruktur - Inklusiv drehbaren Sockel und Schutzhülle. | | 3360 € |

| UMFIX | | | |
|-------|------------------|---|-------|
| | UMFIXCROTG000000 | Betonverankerung - um Rohr zu verankern mit Beton in einem weichen Boden. | 108 € |
| | UMBAS*** | Optionen für mobilen Füße - siehe Seite 25. | |

| ERSATZBESPANNUNGEN UND SCHUTZHÜLLE | | | |
|---|--|--|-------|
| Bespannung Eclisum in der Solidum Stoffkollektion | | | 498 € |
| Bespannung Eclisum in der Sunbrella Stoffkollektion | | | 724 € |
| Schutzhülle Eclisum | | | 85 € |

Dirk Wynants verdient einen internationalen Ruf als Trendsetter des Lebens im Freien. Mehr als jeder anderer, zog er seine Inspiration aus einer engagierten und kreativen Vision von Design. Er hat die Aufmerksamkeit nicht nur für die Materiellen Anforderungen, er erforscht auch die verschiedenen Möglichkeiten der Beantwortung einiger wichtigsten Themen in der Gesellschaft. Für ihn ist modernes Design mehr als eine Frage von trendy oder attraktiven Objekten. Im Design geht es um innovative Lösungen, die zur Erstellung und Beitragung einer besseren Welt dienen.

Dirk Wynants



KONZEPT

Nauta ist Gemütlichkeit, Komfort und Schatten als Eyecatcher im Garten oder auf der Terrasse. Mit Nauta gibt Umbrosa das Cabana-Konzept eine neue, erfrischende Interpretation : Schatten und Funktionalität. Im unteren Bereich kann nach eigenem Wunsch einen Tisch mit Sitzbanken oder eine Bar geschafft werden, überdeckt im kühlen Schatten. Oben auf dem Nauta gibt es Platz zum Chillen in der Sonne auf eine Lieger mit panoramischer Sicht. Nauta ist das Outdoorzimmer für anspruchsvollen Schattensucher.

VOORTEILE

- Schatten- und Sonnenmöbel in einem
- Baukastensystem wodurch liegen, sitzen, tanzen, ... im Schatten alle möglich sind.
- Der Cabana herausgefunden

GUT ZU WISSEN

- Das Nauta Gestell besteht ganz aus Aluminium.
- Es sind viele Optionen verfügbar für extra Komfort.
- Die Profile sind abgerundet für eine optimale Benutzung.
- Die modulare Möbelemente sind einfach von Position zu verändern.
- Die Kissen sind aus schnell trocknendes Mousse hergestellt worden und werden mit Sunbrella Auflage produziert.



Mit den modularen Möbelteilen ändert sich der Nauta reibungslos in eine perfekte Lounge Bar.



Mit den modularen Möbelteilen ändert sich der Nauta reibungslos in den perfekten Lounge Bar.



Mit den modularen Möbelteilen ändert sich der Nauta ganz einfach in einen einzigartigen Picknick-Setting.

Nauta

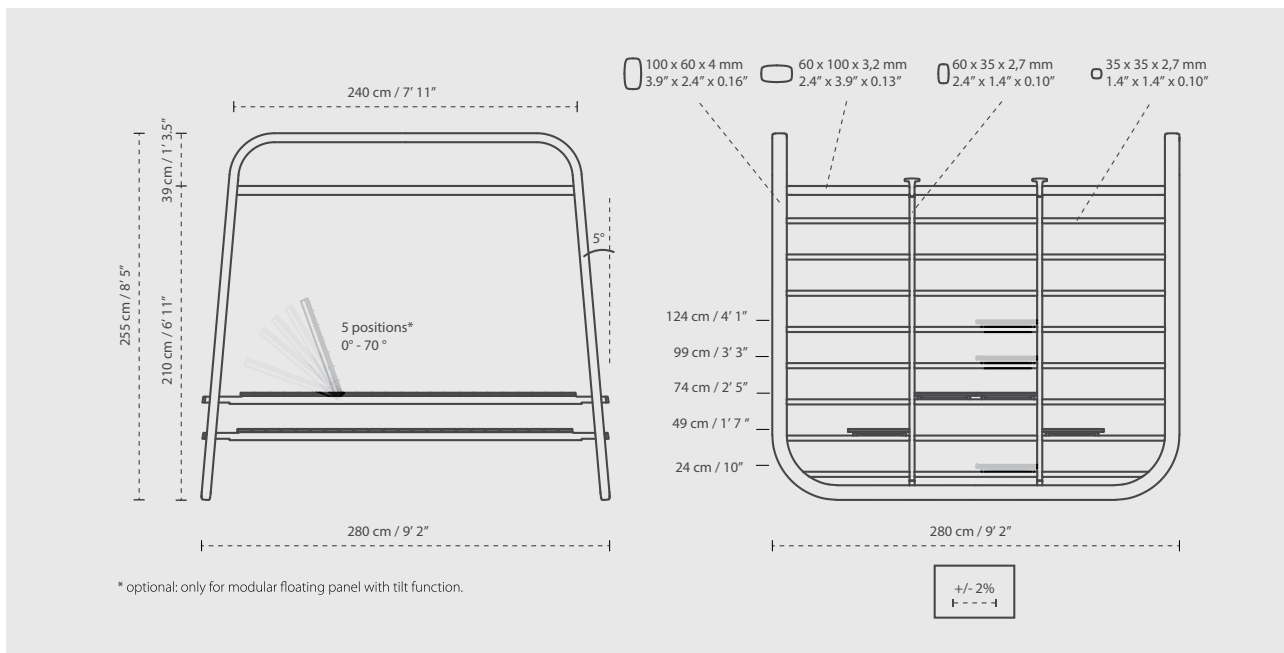

| LIEFERTERMIN, FARBEN UND MODELLE | | | | | | | | | | | | | | |
|----------------------------------|---------|--------|------|-------|-----------|---------|------|-------|--------|--------|----------|------------|----------|-------|
| NAUTA | SOLIDUM | | | | SUNBRELLA | | | | | | | | | |
| | Natural | Canvas | Grey | Taupe | Marble | Curacao | Mint | Blush | Pepper | Lichen | Adriatic | Blue Storm | Flanelle | Black |
| | 3 | 3 | 3 | 3 | 3 | 3 | 3 | 3 | 3 | 3 | 3 | 3 | 3 | 3 |

| NAUTA | | | |
|-------------|--------------------------------------|---|------------------------------|
| | NTFRAW280W000000 | Weißes Nauta Gestell inklusiv Liegebett oben (Stoff: Ferrari Soltis - 381 Weiß). | 7099 € |
| MÖBELEMENTE | | | |
| | NTFRAW001W000000 | Nauta Möbelement 270 cm lang und 43,5 cm breit. | 1039 € |
| | NTFRAW002W000000 | Nauta Möbelement 270 cm lang und 43,5 cm breit. Element mit verstellbarer Funktion für Lounger. | 1219 € |
| ZUBEHÖR | | | |
| | NTCUSH0070D***00 NTCUSH0070S***00 | Kissenset von drei Kissen in Solidum/Sunbrella. Kissen von 70 x 45 x 20 cm. | 879 € 949 € |
| | NTCUSH0210D***00 NTCUSH0210S***00 | Lounge Kissen in Solidum/Sunbrella für Nauta Lounge Bank mit Abmessungen 70x210x7 cm - Pro Stück. 1 Kissen für 2 Möbelemente. | 449 € 699 € |
| | NTCURLVELU080220 | Vorhang oder Sichtschutz für Nauta, pro Set. Spezifikationen auf Anfrage. | 219 € |
| | | Wasserfester Regenschutz für Nauta. Preis und Spezifikationen auf Anfrage. | |
| | | Verankerungsset für Nauta. Preis und Spezifikationen auf Anfrage. | |

Tore Bleuzé ist industriell Designer. Unter den Namen Studio Obi-One kombiniert er Freelance Aufträge mit persönlichen Projekten. Er ist aktiv in verschiedenen Bereichen wodurch er als Designer eine offene Vision hat. Auf Wunsch von Umbrosa hat er Form gegeben an den Etna, eine innovative Sonnenschirmbeleuchtung.

Tore Bleuzé



KONZEPT

Etna ist ein einzigartiges, völlig freistehendes und aufladbares Sonnenschirmlicht. Man kann es überall benutzen. Hergestellt auf Basis von einem wasserdichten LED Modul, verfasst in einer Form aus Polyethylen. Aufzuhängen mit Hilfe von Magneten und einer Gegenplatte. Kann auf jedes Tuch befestigt werden.

VORTEILE

- Man braucht keine Kabel
- Autonomie von 8 bis 10 Stunden
- Wasserfest
- LED mit 24 Farbvariationen

GUT ZU WISSEN

Aufladestation und Fernbedienung sind inklusiv. Das Aufladen erfolgt durch Induktion wobei Sie das Licht einfach auf die Ladestation legen.



Einfach zu laden durch Mittel von der Induktionsstation.

Kann auch verwendet werden als Stimmungslicht aufs Wasser. Led Beleuchtung mit 24 Variationen.

ETNA

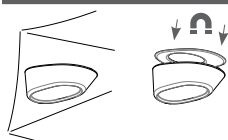

ETLIGC2650000000

Etna Licht - ein exklusives und wiederaufladbares Sonnenschirmlicht und zusätzlich ganz frei anzubringen - Auf Grund von einem wasserdichten LED-Modul, der in einer PE Forme verfasst ist - das Licht wird mittels Magneten und einer Gegenplatte fixiert an jedem Sonnenschirmtuch - Eine Autonomie von 8/10 Stunden - Ladegerät und Fernbedienung sind inbegriffen.

259 €

Basic

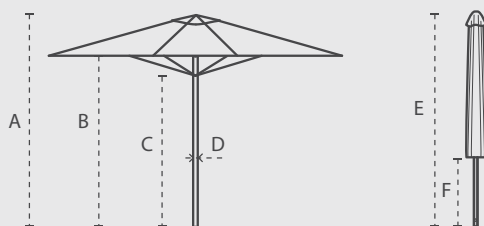

| | +/- 2% F --- 4 | A cm/ft | B cm/ft | C cm/ft | D mm/inch | E = A cm/ft | F cm/ft |
|--|-------------------|------------|------------|------------|--------------------|----------------|------------|
| | 2.2m/7' 3" | 232/7' 7" | 198/6' 6" | 174/5' 9" | Ø32x3 / Ø1.3"x0.1" | 232/7' 7" | 120/3' 11" |
| | 2.7m/8' 10" | 232/7' 7" | 188/6' 2" | 174/5' 9" | Ø32x3 / Ø1.3"x0.1" | 232/7' 7" | 92/ 3' |
| | 3m/9' 10" | 232/7' 7" | 196/6' 5" | 174/5' 9" | Ø32x3 / Ø1.3"x0.1" | 232/7' 7" | 68/2' 3" |
| | 1.9m/6' 3" | 232/7' 7" | 188/6' 2" | 174/5' 9" | Ø32x3 / Ø1.3"x0.1" | 232/7' 7" | 95/ 3' 1" |
| | 2,3m/7' 7" | 232/7' 7" | 194/6' 4" | 174/5' 9" | Ø32x3 / Ø1.3"x0.1" | 232/7' 7" | 60/ 2' |

LIEFERTERMIN, FARBEN UND MODELLE

| BASIC | SOLIDUM | | | | SUNBRELLA | | | | | | | | | |
|------------|-----------|-----------|-----------|-----------|-----------|---------|------|-------|--------|--------|----------|------------|----------|-------|
| | Natural | Canvas | Grey | Taupe | Marble | Curacao | Mint | Blush | Pepper | Lichen | Adriatic | Blue Storm | Flanelle | Black |
| Round 220 | 3 | QS | 3 | 3 | 3 | 3 | 3 | 3 | 3 | 3 | 3 | 3 | 3 | 3 |
| Round 270 | QS | QS | QS | QS | 3 | 3 | 3 | 3 | 3 | 3 | 3 | 3 | 3 | 3 |
| Round 300 | 3 | QS | QS | QS | 3 | 3 | 3 | 3 | 3 | 3 | 3 | 3 | 3 | 3 |
| Square 190 | 3 | QS | 3 | 3 | 3 | 3 | 3 | 3 | 3 | 3 | 3 | 3 | 3 | 3 |
| Square 230 | QS | QS | QS | QS | 3 | 3 | 3 | 3 | 3 | 3 | 3 | 3 | 3 | 3 |

BCUMBS ROUND

| | | |
|---------------|--|--------------|
| BCUMBS220D*** | Sonnenschirm 220 cm Rund in der Solidum Stoffkollektion. | 443 € |
| BCUMBS220S*** | Sonnenschirm 220 cm Rund in der Sunbrella Stoffkollektion. | 567 € |
| BCUMBS270D*** | Sonnenschirm 270 cm Rund in der Solidum Stoffkollektion. | 443 € |
| BCUMBS270S*** | Sonnenschirm 270 cm Rund in der Sunbrella Stoffkollektion. | 567 € |
| BCUMBS300D*** | Sonnenschirm 300 cm Rund in der Solidum Stoffkollektion. | 605 € |
| BCUMBS300S*** | Sonnenschirm 300 cm Rund in der Sunbrella Stoffkollektion. | 723 € |

BCUMBS SQUARE

| | | |
|---------------|---|--------------|
| BCUMBS190D*** | Sonnenschirm 190 cm Quadrat in der Solidum Stoffkollektion. | 443 € |
| BCUMBS190S*** | Sonnenschirm 190 cm Quadrat in der Sunbrella Stoffkollektion. | 567 € |
| BCUMBS230D*** | Sonnenschirm 230 cm Quadrat in der Solidum Stoffkollektion. | 667 € |
| BCUMBS230S*** | Sonnenschirm 230 cm Quadrat in der Sunbrella Stoffkollektion. | 744 € |

UMBAS

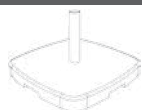

UMBASG0500000000

Quadratischer Sonnenschirmfuß in grauem Granit - 50 kg - 530x530x75 mm - Rollen als Option verfügbar UMBASWHEEL00.

250 €



UMBASG0800000000

Quadratischer Sonnenschirmfuß in grauem Granit - 80 kg - 670x670x75 mm - Rollen als Option verfügbar UMBASWHEEL00.

360 €

ERSATZBESPANNUNGEN UND SCHUTZHÜLLE





Sehe Paraflex Seite 7

Bases

BASES - PARAFLEX - ICARUS - SPECTRA - ECLIPSUM

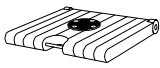



| | | | |
|---|--|---|--|
|  | UMBASM80SET02017 | Mobiler Betonfuß - Inklusiv Hebel fürs einfache Bewegen vom Fuß - Abmessungen 80x80x8,5 cm. Bei Duo- und Monoflex : Baseplatte nachbestellen. | 649 € |
|  | UMBASM80FL17EXT | Extra Stabilisatoren für den mobilen Betonfuß und Fliesenfuß. | 95 € |
|  | UMFIXTOPMOBA0000 UMFIXTOPMOBW0000 UMFIXTOPMOBZ0000 | Deko Deckel für Fliesenfuß - Eloxiertes Aluminium auch in Weiß - Schwarz verfügbar. | 320 € 350 € 350 € |
|  | UMFIXTILMOBG0000 | Fliesenfuß - 85x85x15 cm - Aufzufüllen mit 40x40 cm Fliesen. 190 kg mit Fliesen - Fliesen nicht inklusiv - galvanisiertes Stahl - Rollen UMBASEWHEELH00 als Option. | 275 € |
|  | UMBASEWHEELH00 | 4 Rollen mit Bremsen für Umbrosa Fuß. | 99 € |
| | UMFIXTILES120000 | Set von 12 Betonfliesen für standard Fliesenfuß - Fliesen von 40 x 40 cm - H: 38 mm - Gewicht von 178 kg. | 120 € |

ÜBERSICHT BASES

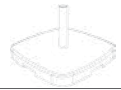
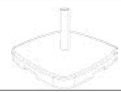

| |  |  |  |  |  |
|-----------------------|---|---|--|---|---|
| PARAFLEX MONO/DUOFLEX | ✓ | ✓ | ✓ | ✓ | ✓ |
| PARAFLEX MULTIFLEX | - | ✓ | ✓ | ✓ | ✓ |
| ICARUS | - | ✓ | ✓ | ✓ | ✓ |
| ECLIPSUM | - | ✓ | ✓ | ✓ | ✓ |
| SPECTRA 2,5 M | ✓ | ✓ | ✓ | ✓ | ✓ |
| SPECTRA 3 M / DIAMOND | - | ✓ | ✓ | ✓ | ✓ |
| SPECTRA DUO / MULTI | - | - | - | ✓ | DUO |

Die Tabelle ist rein beratend. Umbrosa kann niemals verantwortlich gemacht werden in Falle von Wind- oder Folgeschaden durch einen zu leichten Fuß. Sehe Garantiebedingungen für weitere Details.

BASES - INFINA - BASIC

| | | | |
|---|------------------|--|--------------|
|  | FIBASE0000201700 | Infina Fuß - 60 x 60 cm - 40 kg - galvanisiert. | 463 € |
|  | FIBASEEXTRA00000 | Zusätzliche Gewichtplatte für Infina Schirmfuß - 60x60 cm - 20 kg - galvanisiert. | 197 € |
|  | UMBASG0500000000 | Quadratischer Sonnenschirmfuß in grauem Granit - 50 kg - 530x530x75 mm - Rollen als Option verfügbar (UMBASWHEEL00). | 250 € |
|  | UMBASG0800000000 | Quadratischer Sonnenschirmfuß in grauem Granit - 80 kg - 670x670x75 mm - Rollen als Option verfügbar (UMBASWHEEL00). | 360 € |
|  | UMBASEWHEELH00 | 4 Rollen mit Bremsen für Umbrosa Fuß. | 99 € |

ÜBERSICHT BASES

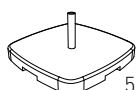
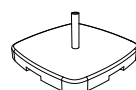
| |  |  |  |  |
|-------------------|---|---|---|---|
| BASIC 190/220/270 | - | - | ✓ | ✓ |
| BASIC 250/300 | - | - | - | ✓ |
| INFINA 300R/250S | ✓ | ✓ | ✓ | ✓ |
| INFINA 350R/300S | - | ✓ | - | ✓ |

Die Tabelle ist rein beratend. Umbrosa kann niemals verantwortlich gemacht werden in Falle von Wind- oder Folgeschaden durch einen zu leichten Fuß. Sehe Garantiebedingungen für weitere Details.

Garantie

VERWENDUNG

Umbrosa respektiert jederzeit die Gewährleistungsverpflichtungen der belgischen und europäischen Hersteller in Übereinstimmung mit der Gesetzgebung. Alle Garantieansprüche sind über den Händler oder die Website, wo das Produkt erworben wurde, zu übermitteln. Umbrosa bemüht sich, **hochwertige, qualitative und langlebige Produkte** zu entwickeln und herzustellen. Produkte, die der Witterung und der Umgebung, in der sie verwendet werden, angepasst werden. Alle Umbrosa Produkte werden **eingehend geprüft, um die Qualität zu gewährleisten**. Dazu werden in den Windkanälen an der Universität Delft (NL) Tests und in unabhängigen Labors Bauteilprüfungen durchgeführt. Im Falle von Schaden können Produkte von Umbrosa repariert werden, dazu wurde **ein umfassender Kundenservice** eingerichtet. Die größte Gefahr für die Lebensdauer eines Umbrosa Sonnenschirms sind die Wetterbedingungen und die äußeren Umweltbedingungen. Verwenden Sie deshalb ein Umbrosa Produkt wie eine gute Hausfrau und lassen Sie es niemals unbeaufsichtigt offen stehen. Schaden verursacht durch unsachgemäßen Gebrauch sowie extreme Wetterbedingungen wie Wind, Schnee, Hagel, Sturm ... Sind von der Garantie ausgeschlossen. Windturbinen-Tests mit feste Verankerung vom Sonnenschirm, haben gezeigt, dass die Umbrosa Produkte Windgeschwindigkeiten von mehr als **50 km/h (6 Beaufort) widerstehen können**. Da Wind keine konstante Geschwindigkeit aufweist, und da Windböen oft schneller sind als erwartet, empfehlen wir Ihnen, den Schirm immer mit der Hülle oder dem Gurt zu schließen bei Windgeschwindigkeiten von über 40 km/h (5 Beaufort). Beim Schließen der Schirme soll man immer die Schutzhülle oder den Riemen korrekt anbringen. Andernfalls kann sogar in geschlossenen Zustand, Schaden verursacht werden welche nicht von der Garantie abgedeckt ist. Die Verwendung von mobilen oder beweglichen Standfüßen hat einen Einfluss auf die Windfestigkeit des Schirms. Wählen Sie immer den möglichst schwersten Fuß, wenn dies die Sicherheit erfordert. Setzen Sie sich immer mit dem Händler oder Umbrosa in Verbindung, wenn Sie sich mit uns über die passende Verankerungsmethode beraten möchten. Unter www.umbrosa.com finden Sie dazu eine Fülle von Informationen. Direkte und indirekte Schäden, in offenen oder geschlossener Position, die durch das Umfallen des Schirms verursacht werden, werden nicht durch die Garantie abgedeckt. Tests in **unabhängigen Labors** haben gezeigt, dass Umbrosa Produkte weit mehr als normal korrosionsbeständig sind. Bei intensivem Gebrauch der Produkte in einer aggressiven (Meer, Sand, Chlor, ...) Umgebung, empfehlen wir, den Rahmen und das Regenschirmtuch regelmäßig mit frischem Wasser abzuspuhlen, um eine Anreicherung von Salzresten zu vermeiden. Sie können diese immer bei Umbrosa ankaufen. Zur Inanspruchnahme der Garantie ist immer **die Originalkaufrechnung vorzulegen**. Umbrosa verwendet auch Seriennummern. Diese Nummer ist stets in jedem Garantieantrag anzugeben. Unter www.umbrosa.com ist ein Beschwerdeformular mit deutlichen Vorgaben der notwendigen Informationen zur reibungslosen und schnellen Abwicklung des Garantieanspruchs vorzufinden. Die Verwendung dieses Formulars beschleunigt den Antrag. Garantieanträge sind stets schriftlich innerhalb einer angemessenen Frist nach der ersten Feststellung des Problems einzureichen. Umbrosa garantiert, dass das Problem gelöst wird, **entweder durch Ersatz, Reparatur oder eine maßgeschneiderte Lösung**. Die Garantie wird jeweils mit der Dauer der "Nichtnutzung" erweitert. Die Garantie wird eingestellt im Falle von Ersatz durch ein neues Produkt. Transport und Durchführung der Reparatur gehen nicht zu Lasten von Umbrosa. Die Umbrosa Garantie gilt nur, wenn das Produkt in Übereinstimmung mit der Installationsanleitung Umbrosa installiert wurde. Sollten nicht zugelassene Zubehörteile benutzt werden, so entfällt die Garantie völlig.

BESONDERE GARANTIEBEDINGUNGEN "HARDWARE":

15-jährige Garantie*

Umbrosa bietet eine 15-jährige Garantie auf alle bei Icarus, Eclisum, Spectra, Ingenua und Nauta verwendeten Strangpressprofile aus Aluminium. Diese Garantie bezieht sich nur auf durch einen Konstruktions- oder Herstellungsfehler verursachten Schaden. Durch die Verwendung verursachte Kratzer, oberflächliche Korrosion und Verschleiß fallen nicht unter diese Garantie, es sei denn, das Produkt wird dadurch strukturell geschwächt.

5-jährige Garantie*

Umbrosa bietet eine 5-jährige Garantie auf alle bei Spectra, Icarus und Legno verwendeten Glasfaserschienen, und alle bei Paraflex, Infina und Basic eingebauten geschweißten Rohre. Umbrosa bietet eine 5-jährige Garantie auf jeglichen Edelstahl. Durch die Verwendung verursachte Kratzer, oberflächliche Korrosion und Verschleiß fallen nicht unter diese Garantie, es sei denn, das Produkt wird dadurch strukturell geschwächt.

3-jährige Garantie*

Umbrosa gewährt eine 3-jährige Garantie auf alle Kunststoffteile und alle Teile aus verzinktem Stahl. Durch Verwendung verursachte Kratzer und Abnutzungen werden durch diese Garantie nicht abgedeckt, es sei denn, das Produkt wird dadurch strukturell geschwächt.

2-jährige Garantie*

Umbrosa gibt zwei Jahre Garantie auf Granitfüße, Fliesenfüße und mobile Betonfüße. Durch die Verwendung ausgelöste Kratzer, oberflächliche Korrosion und Verschleiß werden durch diese Garantie nicht abgedeckt. Brüche an dem Beton- oder Granitfuß infolge der Verwendung bei starkem Wind werden von dieser Garantie nicht abgedeckt. Bei einem Bruch kann das neu erhaltene Betonteil farblich variieren, das ist unvermeidlich.

Umbrosa bietet eine 2-jährige Garantie auf alle lackierten Teile. Im Falle eines Abblätterns der Farbe oder der Bildung von Blasen wird Umbrosa das beschädigte Teil ersetzen oder eine maßgeschneiderte Lösung vorschlagen.

(* Die Garantie gilt nur insoweit die Umbrosa Produkten eingesetzt werden unter normalen Windbedingungen und gut und regelmässig versorgt werden, wie es die Gebrauchsanweisung vorschreibt in de Kapitel "Do's and Dont's". Direkten Schaden oder Folgeschaden verursacht durch unsachgemäße Installation, fallen nicht unter diese Bedingungen.

Bitte beachten Sie:

Umbrosa verwendet natürliche Produkte oder Materialien (Holz, Beton, Granit, ...), die den Wetterbedingungen ausgesetzt sind und damit natürlich altern. Der natürliche Alterungsprozess draußen im Freien ist nicht durch die Garantie abgedeckt.

Die Firma Umbrosa kann ebenfalls nicht garantieren, dass tierische Exkremente und/oder Verschmutzungen nicht zu Flecken an ihren Produkten führen können.

BESONDERE GARANTIEBEDINGUNGEN "GEWEBE & HERSTELLUNG":

Die Garantie gilt nur insoweit die Umbrosa Produkten eingesetzt werden unter normalen Windbedingungen und gut und regelmässig versorgt werden, wie es die Gebrauchsanweisung vorschreibt in de Kapitel "Do's and Dont's". Direkten Schaden oder Folgeschaden verursacht durch unsachgemäße Installation, fallen nicht unter diese Bedingungen.

5 Jahre Garantie (Mit Ausnahme von Ingenua und Schutzhülle) (**)

Die Solidum und Sunbrella Stoff haben eine Garantie von 5 Jahre gegen Verfärbung und Strukturintegrität, mit der ausdrücklichen Ausnahme von der Ingenua Kollektion. Im Ausnahmefall der Verfärbung wird Umbrosa einen Entschädigungsvorschlag erarbeiten pro-rata der Gebrauchsdauer des Produkts. Man Kann sich auch dafür entscheiden um ein neues Tuch zu bekommen wobei die Kosten für Verschneiden und Konfektion angerechnet werden. In keinen Fall wird die Verfärbung Anlass geben für das bekommen von ein kostenlosen Tuch. Feuerlöcher, Schmelzlöcher, sowie Stoffverformung sind nicht von der Garantie abgedeckt, da diese verursacht werden durch unsachgemäße Verwendung der Umbrosa Produkte. Der tägliche Schutz des Sonnenschirms mit der Schutzhülle erhöht die Lebensdauer des Sonnenschirms exponentiell.

2 oder 3 Jahre Garantie für Ingenua Spannsegeln (**)

Bei keinem anderen Produkt ist die Intensität vom Gebrauch, sowie die Ausstellung an UV, so unterschiedlich von Gebraucher zu Gebraucher. Wegen diesen Intensiven Verwendung von Ingenua Spannsegeln, haben wir für diese Kollektion spezielle Garantiebedingungen.

Die Garantie für diese Spannsegel in Sunbrella und Solidum Stoffen umfasst Verfärbung und Strukturintegrität. In Kontinental Europa beträgt die Garantie 3 Jahre. Im Ausnahmefall der Verfärbung wird Umbrosa einen Entschädigungsvorschlag erarbeiten pro-rata der Gebrauchsdauer des Produkts. Man Kann sich auch dafür entscheiden um ein neues Tuch zu bekommen wobei die Kosten für Verschneiden und Konfektion angerechnet werden. In keinen Fall wird die Verfärbung Anlass geben für das bekommen von ein kostenlosen Tuch.

Außerhalb Kontinental Europa ist die Garantie 2 Jahre. Forschung zeigt das bei normalen Gebrauch, das heißt täglichen Speicherung und trocken Lagerung des Schattensegels, die Lebenserwartung 5 bis 8 Jahre beträgt.

Besondere Garantiebedingungen - Reißverschlüsse

Reißverschlüsse sind stark von der richtigen Verwendung abhängig. Bei unsachgemäßem Gebrauch des Reißverschlusses erhöht sich das Risiko eines Bruches exponentiell. Berücksichtigen Sie daher auch immer die Anleitung, wenn das ausgewählte Produkt einen Reißverschluss aufweist. Wenn der Reißverschluss schwergängig ist, kann dieses Problem schnell mit einem Silikonspray oder anderem Schmiermittel gelöst werden (kein Öl!). Im Falle eines Bruchs eines Reißverschlusses innerhalb von 6 Monaten nach dem Kauf kann das Tuch an Umbrosa gesendet und anschließend dort repariert werden. Bei einem Bruch eines Reißverschlusses innerhalb eines Zeitraums von zwei Jahren nach dem Kauf wird Umbrosa kostenlos einen Reißverschluss an Ort und Stelle senden, oder das Tuch kann gegen die Reparaturaufwendungen (ohne den Reißverschluss) bei Umbrosa repariert werden.

RECHTLICHE GARANTIE AUF SCHUTZHÜLLE:

Schutzhülle unterliegen der gesetzlichen Garantie.

(**)Die Garantie gilt nur wenn der Benutzer nichts ändert an die vorgeschriebene Spannsysteme und Komponenten. Umbrosa Produkten werden eingesetzt unter normalen Windverhältnissen und gut und regelmäßig gepflegt. Schaden verursacht durch Reibung oder Wasseransammlung, fallen nicht unter die Garantie. Dies sollte zu jeder Zeit vermieden werden wie beschrieben in dem Kapitel "Do's and Dont's" im Gebrauchsanweisung.

Fabrics & Maintenance

SOLIDUM



Acryl 250 gr/m² / ColorRating 7/8 (max = 8) / Water repellent

SUNBRELLA

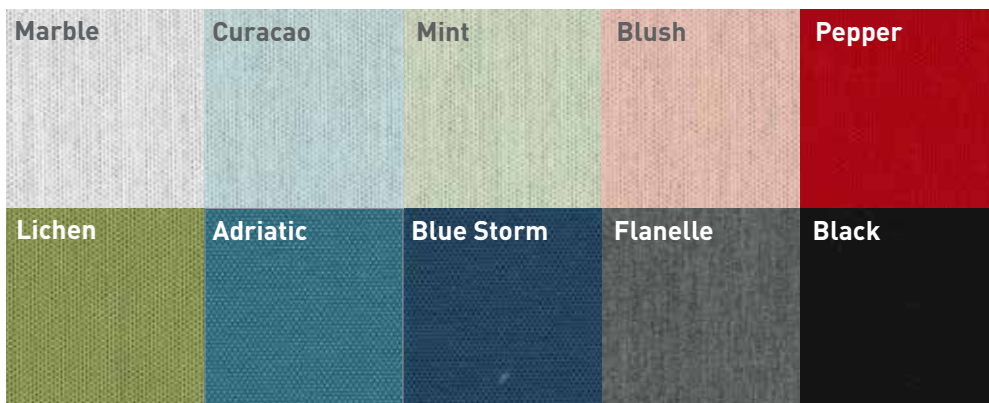

Acryl 260 gr/m² / ColorRating 7/8 (max = 8) / Water repellent

Alle Farben der Sunbrella Kollektion 'Furniture Grade Solids' (ohne Streifen oder Zeichnungen) sind möglich auf Anfrage mit einer Mindestbestellmenge von 10 Stück. Zögern Sie nicht um uns zu kontaktieren.

GUT ZU WISSEN

UV-Strahlung hat eine Auswirkung auf alle Stoffen und Materialien die man im Freien zurückfinden kann. Einerseits können wir reden von 'Verfärbungen' von Stoffen und andererseits auch von 'Schwächung'. Beide können die Lebensdauer von Produkten beeinflussen. Daneben hat UV-Strahlung auch eine schädliche Einfluss auf Menschen. Die UV-Strahlung ist verantwortlich für Sonnenbrand, für das Altern der Haut und Hautkrebs. Um diese schädlichen Folgen von UV zu vermeiden, benutzt Umbrosa für alle Kollektionen nur Geweben und Materialien von höher Qualität die eine geprüfte Farbfestigkeit haben und die nötige Beschützung bieten. Dies auf eine stilvolle Art und Weise die Ihnen viele Jahre Genuss garantiert.

PFLEGESET



UMMAI000000000200 **99 €**

- Nicht korrosiver, leistungsstarker Reiniger, vollständig biologisch abbaubar. Sicher für alle Arten von Materialien
- Inhalt
 - Aqua clean pro 700 ml + Vernebler
 - Microfasertuch
 - Nicht kratzender harter Schwamm
- Ideal für die Pflege von:
 - Lackierte Teile
 - Eloxierte Profile
 - Inox Teile
 - Kleine Flecken auf Textil
 - Kunststoff Teile

WASSERABSTOSSENDEN SPRAY



UMMAI000000000300 **99 €**

- Spray zur Reparatur wasserabstoßender Schicht auf Acryltuch
- Inhalt
 - Spray für Behandlung von +/- 16m²



WALLI

Wohnraum
Garten

A-2832 Thernberg NÖ
Innerschildgraben 48
Tel: 02629 2311
Fax: 02629 2311-88
office@walli.co.at

www.walli.co.at

