

# Preisliste Händler 2023 Europa

Gültig für Auslieferungen vom 01.01.2023 bis 31.12.2023  
Unverbindlich empfohlene Verkaufspreise in EURO





# Inhaltsverzeichnis

4	Wichtige Hinweise zur Preisliste
4	Stoffe
5	Pflegehinweise
6	Wichtige Hinweise zu Ihrer Bestellung und Lieferung
6	Versand- und Verpackungskostenanteil
6	Servicearbeiten
7	Gewichtsliste
7	Verwendungsort
8	Übersicht Sofortlieferprogramm
9	Kosten bei Änderung oder Annullation von Bestellungen

## **Sonnenschirme–Mittelstock aus Holz**

10	ALEXO®
12	PIAZZINO
14	TEAKWOOD

## **Sonnenschirme–Mittelstock aus Aluminium**

16	ALU-SMART
20	TWIST NEU
22	ALU-TWIST

## **Sonnenschirme–Seitenmast aus Aluminium und Holz**

26	SUNWING® Casa
30	SOMBRANO® S+
34	PENDALEX® P+
38	AURA
40	AMBIENTE Nova
44	FORTANO®

## **Sonnenschirme–Mittelstock/Mittelmast aus Aluminium**

48	FORTINO® Riviera
50	FORTERO®
54	FORTELLO®/LED

## **Grosse Sonnenschirme**

58	CASTELLO® Pro
62	PALAZZO® Style/E
66	PALAZZO® Noblesse/E
70	PALAZZO® Royal/E
74	Überzüge lose
83	Sortimentsübersicht Retail
86	Allgemeine Geschäftsbedingungen
87	Bilder-Übersicht Zubehöre

© Alle Rechte vorbehalten. Bilder dürfen nicht ohne schriftliche Genehmigung der Firma Glatz reproduziert oder für andere Zwecke verwendet werden.

Modell- und Designänderungen bleiben vorbehalten.  
Stand 07.10.2022

## Immer eine massgeschneiderte Lösung

Jeder Ort ist anders. Deswegen gibt es unsere Schirmmodelle praktisch in jeder möglichen Variation. Auf diese Einzigartigkeit sind wir sehr stolz. Wir bieten für jeden Einsatz eine wortwörtlich massgeschneiderte Lösung an. Von dem kleinen verwinkelten Balkon bis zur weitläufigen Terrasse eines Grand Hotels.

### Wichtige Hinweise zur Preisliste

#### Preise

Bei den ausgewiesenen Preisen handelt es sich um unverbindliche, empfohlene Verkaufspreise ohne Lieferung- und Montageservice vor Ort, exkl.- und inkl. MWSt in Euro. Preis- und Produktänderungen bleiben vorbehalten.

#### Gewährleistung 2 Jahre

Glatz AG übernimmt die Gewährleistung für einwandfreie Waren. Die detaillierten Angaben dazu finden Sie in den «Allgemeinen Lieferbedingungen der Glatz AG».

#### Massangaben

Bei den Massangaben der Schirme sind aufgrund der unterschiedlichen Stoffe und der Spannungsstärke leichte Abweichungen möglich (siehe Tabelle beim jeweiligen Schirmmodell).

#### Glatz Zubehör

Achten Sie darauf, dass nur original Glatz Zubehör für die Sonnenschirme verwendet wird. Nur dann sind die optimale Nutzung und die Glatz Gewährleistung garantiert.

#### Versand- und Verpackungskostenanteil

Die Kosten für Verpackung und Versand richten sich nach dem Gewicht. Die Angaben dazu finden Sie auf Seite 6.

#### Fragen und Antworten

Die Internetseite von Glatz beantwortet die am häufigsten gestellten Fragen. Die Antworten darauf finden Sie auf [www.glatz.com](http://www.glatz.com).

## Stoffe

#### Stoffqualität 2

100 % Polyester ca. 220 g/m<sup>2</sup>, Lichtechtheit 5–6, UV-Protection > 98 %, pflegeleicht und schmutzabweisend, fäulnishemmend ausgerüstet. Optimaler Schutz gegen direkte ultraviolette Strahlen. Nicht empfohlen für windexponierte Lagen. Farben 100–199.

#### Stoffqualität 4

100 % Polyester ca. 250 g/m<sup>2</sup>, spinndüsengefärbt aus Stapelfaser, Lichtechtheit 7, UV-Protection > 98 %, pflegeleicht und schmutzabweisend, fäulnishemmend ausgerüstet. Optimaler Schutz gegen direkte ultraviolette Strahlen. Empfohlen für windexponierte Lagen. Farben 400–499.

#### Stoffqualität 5

100 % Polyacryl ca. 300 g/m<sup>2</sup>, spinndüsengefärbt, Lichtechtheit 7–8, UV-Protection > 98 %, fleck-, wasser- und ölbeständig, fäulnishemmend ausgerüstet. Optimaler Schutz gegen direkte ultraviolette Strahlen. Empfohlen für stark windexponierte Lagen. Farben 500–899.

#### Lichtechtheit

Unter Lichtechtheit versteht man die Beständigkeit von Farben gegenüber der Einwirkung von Licht und Strahlung im UV-Bereich. Je hochwertiger der Stoff (z.B. Polyacryl) desto höher die Lichtechtheit.

#### Schutzhülle

Die Lebensdauer und das Ausbleichen der Stoffe kann durch den Gebrauch der Schutzhülle verlängert werden und sie wird daher durch Glatz empfohlen.



UV-Protection > 98%: Gütesiegel für exzellenten Schutz vor direkter UV-Strahlung.

Glatz Stoffqualität	Material	Grammage	Lichtechtheit (erste Farbveränderungen)	Wassersäule	UV-Schutz	Optik
5	100 % Polyacryl Spinndüsen- gefärbt	300 g/m <sup>2</sup>	Level 7–8 Min. 350–700 Tage	> 350 mm	> 98 %	Matter Look, Doppelrolliersaum (Grossschirme), einfacher Rolliersaum (Gartenschirme), Bindegurt
4	100 % Polyester Spinndüsen- gefärbt aus Stapelfaser	250 g/m <sup>2</sup>	Level 7 Min. 350 Tage	> 150 mm	> 98 %	Matter Look, einfacher Rolliersaum, eingenähte Bindebänder
2	100 % Polyester Stückgefärbt	220 g/m <sup>2</sup>	Level 5–6 Min. 80–160 Tage	> 100 mm	> 98 %	Glänzender Look, Overlock Abschluss, eingenähte Bindebänder

## **Pflegehinweise**

- Das Tuch darf nie über einen längeren Zeitraum im nassen oder feuchten Zustand aufgerollt oder zusammengefaltet sein.
- Abgefallene Blätter oder Insektenexkrememente sind nach Möglichkeit sofort zu entfernen (Ausgangspunkt für mikrobiellen Befall).
- Verschmutzungen werden am besten mit einer weichen Bürste trocken ausgebürstet.
- Flecken können mit handwarmem Wasser, einer weichen Bürste und einem Waschmittel behandelt werden. Anschliessend mit klarem Wasser gut nachspülen, trocknen lassen und evtl. mit einem handelsüblichen Imprägniermittel nachbehandeln.
- Es dürfen keine aggressiven Waschmittel verwendet werden (pH-Wert 7).
- Achten Sie beim Öffnen, Schliessen und Verstellen des Schirmes, dass der Stoff nicht an Mauern und desgleichen anstösst oder zwischen Gestellteilen eingeklemmt wird.
- Achten Sie darauf, dass geschlossene Schirme gebunden, und die Tuchteile nach aussen gefaltet sind. Schirme dürfen nicht im Wind flattern. Scheuerstellen und Löcher sind kein Reklamationsgrund.

## **Produkteigenschaften**

Unabhängig von dem hohen Standard der Technik bei der Herstellung von Markisenstoffen gibt es durch die Behandlung der Gewebe Erscheinungen, die unvermeidlich sind. Um Missverständnisse zu vermeiden, wollen wir Sie auf nachstehende Produkteigenschaften ausdrücklich hinweisen. Grundsätzlich treten diese Effekte in unterschiedlicher Stärke bei fast allen Markisenstoffen auf. Sie mindern aber in keiner Weise die Qualität der Stoffe und sind kein Reklamationsgrund.

## **Knickfalten**

Bei der Konfektion und beim Falten der Markisenstoffe entstehen Knickfalten. Dabei kann es, speziell bei hellen Farben, im Knick zu Oberflächeneffekten kommen, die im Gegenlicht dunkler wirken. Sie mindern den Wert der Gebrauchstauglichkeit der Schirme nicht und sind kein Reklamationsgrund.

## **Weissbruch**

Weissbruch sind helle Streifen, die bei der Verarbeitung und durch das Falten der Schirme entstehen. Sie lassen sich auch bei grösster Sorgfalt nicht immer vermeiden und sind daher kein Reklamationsgrund.

## **Feuchtigkeit**

Schirme, welche in nassem oder feuchtem Zustand geschlossen wurden, sind baldmöglichst zum Trocknen wieder zu öffnen.

## **Korrosion**

Jedes Metall korrodiert früher oder später, je nach Umgebungsbedingungen, in denen es sich befindet. Um die Metalle, die für die Herstellung unseres Sortimentes verwendet werden angemessen zu schützen, werden Oberflächenbehandlungen, teilweise mehrschichtig, eingesetzt. Beim Einsatz der Schirme sowie des Zubehöres in besonders

aggressiver Umgebung ist mit vorzeitiger Korrosion zu rechnen. Als besonders aggressive Umgebung gelten insbesondere Küste und Küstennähe, Pool-Umgebung sowie Industrielle Bereiche (C4 und C5, gemäss ISO 12944-2). Korrosion ist in den meisten Fällen kein Reklamationsgrund.

## **Edelstahl**

Das von Glatz gelieferte Zubehör aus Edelstahl wird in der Materialqualität 1.4301 / 304 hergestellt, dem Industriestandard für Outdoor-Artikel. Dennoch sollte es, wie alle Gegenstände, die ständig dem Wetter ausgesetzt sind, von Zeit zu Zeit etwas gepflegt werden, damit es wie NEU aussieht. Obwohl der verwendete Edelstahl grundsätzlich korrosionsbeständig ist, können insbesondere durch Salz- oder Chloreinwirkung gelegentlich kleine, braune Flecken auf der Oberfläche auftreten. Sie beeinflussen weder die Haltbarkeit noch die Lebensdauer des Produktes. Es handelt sich um eine oberflächliche Verfärbung, die eine Reinigung erforderlich macht, danach sieht der Edelstahl aus wie NEU.

Falls auf dem Edelstahl braune Flecken auftreten, Oberfläche mit Schwamm abreiben (immer in Richtung der Oberflächenbehandlung). Bei älteren Flecken sollte das Material mit einem «Edelstahl-Reiniger» behandelt werden. Mit oben erwähnter Pflege werden Sie viele Jahre Freude an Ihrem Glatz-Produkt haben.

## **Spickelnaht**

Bei gewissen Schirmen kann es beim Überzug je nach Grösse und Dessin aufgrund der verarbeitenden Stoffbreite zu Spickelnähten kommen. Sie mindern den Wert des Stoffes jedoch nicht und sind darum kein Reklamationsgrund.

## **Stockflecken**

Überzüge / Schutzhüllen können Stockflecken aufweisen. Bei Stockflecken handelt es sich um einen Feuchtigkeitsschaden, der z.B. auf Textilien eine gelbliche, grünliche oder bräunliche Verfärbung, meist begleitet von Schimmelpilzen, hervorruft. Um das Risiko der Stockfleckenbildung an Überzug und Schutzhülle möglichst gering zu halten, empfehlen wir Ihnen folgende Hinweise zu befolgen:

- Schirme, welche in nassem oder feuchtem Zustand geschlossen wurden, sind baldmöglichst zum Trocknen wieder zu öffnen.
- Auch beim geschlossenen Schirm und Einsatz der Schutzhülle können Luftfeuchtigkeit und Schimmelpilzsporen auf den Schirmbezug / Schutzhülle gelangen. Wir empfehlen deshalb, den Schirm von Zeit zu Zeit zu öffnen und trocknen zu lassen.
- Von einer Überwinterung im Freien raten wir ab, da bei winterlichem Klima die Bildung von Kondenswasser begünstigt wird und diese Feuchtigkeit mangels Belüftung über längere Zeit in der Schutzhülle liegen bleibt.



<b>Schirme</b>	
ALEXO® / ALU-TWIST / ALU-SMART / TWIST	5–10 kg
PIAZZINO	11–19 kg
TEAKWOOD	26–30 kg
SUNWING® Casa	16–22 kg
SOMBRANO® S+	39–52 kg
PENDALEX® P+	29–33 kg
AURA	79–85 kg
AMBIENTE Nova	67–77 kg
FORTANO®	43–45 kg
FORTINO® Riviera	10–12 kg
FORTERO®	15–20 kg
FORTELLO® / LED	25–30 kg
CASTELLO® Pro	25–37 kg
PALAZZO® Style	49–70 kg
PALAZZO® Noblesse	55–100 kg
PALAZZO® Royal	150–210 kg

<b>Zubehör Auswahl</b>	
Bodenhülse ST, BT, PX	0.8–1.2 kg
Übergangrohr ST, BT, PX	1.3–2.6 kg
Mauerkonsole Z	2.7 kg
Standrohr Z	1.4–1.8 kg
Bodenhülse M4	4.4 kg
Sockel M4 (ohne Platten)	16–22 kg
Rollensockelrahmen M4 (ohne Platten)	33–37 kg
Montageplatte M4	8.5–28 kg
Mauerkonsole M4	7–11 kg
Standrohr M4	2–2.8 kg

Sockelgewichte gemäss Angaben in dieser Preisliste. Gewichtsangaben sind Brutto-Gewichte für die Berechnung der Versand- und Verpackungskosten.

## Verwendungsort



### Hotel & Gastronomie

Dieses Schirmmodell eignet sich besonders für den anspruchsvollen Alltag im Gastgewerbe und lässt sich in Farbe, Form und Grösse mit anderen Modellen kombinieren.



### Terrasse

Ob gross, klein, quadratisch oder rechteckig—dieses Modell passt sich den Gegebenheiten der Terrasse an und setzt den passenden Akzent im Aussenbereich.



### Wiese

Aufgrund seiner Funktionalität und Robustheit empfiehlt sich dieses Schirmmodell hervorragend auf kleinen wie grossen Rasenflächen.



### Balkon

Mit diesem Modell liegt selbst der letzte Winkel des Balkons im Schatten und nimmt aufgrund seines Designs kaum Platz in Anspruch.

## Befestigungen



### Sockel

Dieser Schirmtyp lässt sich in einem Sockel oder einem Standfuss mit Gewicht befestigen. Dabei ist der Standort ohne Montageaufwand jederzeit veränderbar.



### Rasendorn

Mittels Rasendorn, der im Boden versenkt wird, lässt sich dieses Modell binnen kürzester Zeit an einem NEUEN Standort im weichen Untergrund versetzen.



### Mauerkonsole

Mauern und Wände sind für uns kein Hindernis, da dank Mauerkonsole dieses Schirmmodell problemlos daran befestigt werden kann.



### Bodenhülse

Soll das Schirmmodell an einem Platz fest fixiert werden, bietet sich eine Bodenhülse zum Einbetonieren an.



### Balkonbride

Bei einem begrenzten Platzangebot kann dieses Schirmmodell mit einer Klammer am Balkongeländer befestigt werden.



### Empfehlung

Verwenden Sie das Original-Zubehör von Glatz für eine optimale Befestigung und Standsicherheit. Nur dann sind die optimale Nutzung und die Glatz Gewährleistung garantiert.

## Übersicht Sofortlieferprogramm (1–4 Arbeitstage ab Werk)

Schirm	Nenngrösse in cm	Volant	Stoffqualität 2	Stoffqualität 4	Stoffqualität 5
<b>ALEXO®</b>					
rund	Ø 200/Ø 220	ohne Volant		Eschenholz 453	
<b>PIAZZINO</b>					
			Eukalyptusholz, rötlich lackiert	Eukalyptusholz, farblos lackiert	
rund	Ø 300/Ø 350	ohne Volant	150 <sup>7</sup>	453	
quadratisch	300×300	ohne Volant	150 <sup>7</sup>	453	
<b>ALU-SMART</b>					
			Aluminium natureloxiert	Aluminium natureloxiert	
rund	Ø 200/Ø 220/Ø 250/Ø 300	ohne Volant	127/150/151/156/157/162	403/404/420/422/453/461	
quadratisch	200×200/240×240	ohne Volant	127/150/151/156/157/162	403/404/420/422/453/461	
rechteckig	210×150/250×200	ohne Volant	127/150/151/156/157/162	403/404/420/422/453/461	
<b>TWIST</b>					
				Aluminium matt weiss oder anthrazit pulverbeschichtet	
rund	Ø 270/Ø 300/Ø 330	ohne Volant		403/404/420/422/453/461	
quadratisch	240×240	ohne Volant		403/404/420/422/453/461	
rechteckig	210×150/250×200	ohne Volant		403/404/420/422/453/461	
<b>ALU-TWIST</b>					
			Aluminium natureloxiert	Aluminium natureloxiert	
rund	Ø 270/Ø 300/Ø 330	ohne Volant	127/150/151/156/157/162	403/404/420/422/453/461	
quadratisch	240×240	ohne Volant	127/150/151/156/157/162	403/404/420/422/453/461	
rechteckig	210×150/250×200	ohne Volant	127/150/151/156/157/162	403/404/420/422/453/461	
<b>SUNWING® Casa</b>					
			anthrazit	Aluminium natureloxiert oder anthrazit pulverbeschichtet	
rund	Ø 300/Ø 330	ohne Volant	150 <sup>7</sup> /151/157	408/420/422/453/461	501/523/605/684/686
quadratisch	270×270	ohne Volant	150 <sup>7</sup> /151/157	408/420/422/453/461	501/523/605/684/686
rechteckig	300×240	ohne Volant	150 <sup>7</sup> /151/157	408/420/422/453/461	501/523/605/684/686
<b>SOMBRANO® S*</b>					
			anthrazit	Aluminium natureloxiert oder anthrazit pulverbeschichtet	
rund	Ø 350/Ø 400	ohne Volant	150/157	408/420/422/453/461	501/523/605/684/686
quadratisch	300×300/350×350	ohne Volant	150/157	408/420/422/453/461	501/523/605/684/686
rechteckig	400×300	ohne Volant	150/157	408/420/422/453/461	501/523/605/684/686
<b>PENDALEX® P*</b>					
				Aluminium natureloxiert oder anthrazit pulverbeschichtet	
rund	Ø 300/Ø 325/Ø 350	ohne Volant			501/523/605/684/686
rechteckig	285×230	ohne Volant			501/523/605/684/686
<b>AURA</b>					
				Eukalyptusholz, farblos lackiert	
quadratisch	350×350/400×400	ohne Volant			523
<b>FORTANO®</b>					
			anthrazit	Aluminium natureloxiert oder anthrazit pulverbeschichtet	
quadratisch	300×300	ohne Volant	150 <sup>7</sup>	453	523
rechteckig	400×300	ohne Volant	150 <sup>7</sup>	453	523
<b>FORTINO® Riviera</b>					
			Aluminium natureloxiert	Aluminium natureloxiert	Aluminium natureloxiert
rund	Ø 250/Ø 300	ohne Volant	150 <sup>7</sup>	453	523
quadratisch	200×200/240×240	ohne Volant	150 <sup>7</sup>	453	523
<b>FORTERO®</b>					
			Aluminium natureloxiert	Aluminium natureloxiert	Aluminium natureloxiert
rund	Ø 350	ohne Volant	150 <sup>7</sup>	453	523
quadratisch	250×250/300×300/350×350	ohne Volant	150 <sup>7</sup>	453	523
rechteckig	300×200/350×250	ohne Volant	150 <sup>7</sup>	453	523
<b>FORTELLO® / LED</b>					
			Aluminium natureloxiert	Aluminium natureloxiert	Aluminium natureloxiert
rund	Ø 400	ohne Volant	150 <sup>7</sup>	453	523
quadratisch	300×300/350×350/400×400	ohne Volant	150 <sup>7</sup>	453	523
rechteckig	400×300	ohne Volant	150 <sup>7</sup>	453	523



### Lieferzeit

Die Lieferzeit setzt sich aus Produktions- und Transportzeit zusammen. Der Termin «Abgehend ab Werk ca. ....» entspricht dem Übergabedatum an den Frachtführer. Die Transportzeit entspricht der Laufzeit: Übergabedatum an den Frachtführer bis zur Übergabe an den Empfänger und ist je Land / Region unterschiedlich. Eine Laufzeitübersicht je Land / Region wird auf Anfrage gerne zur Verfügung gestellt.

<sup>7</sup> Wechsel von 150 Eggshell zu 158 Off White während der Saison.





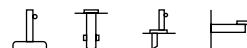

**Gestell:** 10-teilig, rund, Eschenholz  
Stock Ø30 mm  
Zahnkranz Gelenk aus vernickeltem Messing  
Streben aus flexiblem, bruchsicherem Fiberglas  
Neigbar bis 90°

**Gestellfarbe:** Farblos lackiertes Schweizer Eschenholz

**Schirmbezug:** Stoffqualität 4, 5

**Volant:** Mit oder ohne erhältlich  
Bei der Ausführung ohne Volant ist der Stoff mit Lederecken verstärkt

**Schutzhülle:** Optional bestellbar

**Wichtig:** Holz ist ein Naturprodukt und sollte deshalb nicht längere Zeit dem Regen ausgesetzt sein!

## Gestell Eschenholz, ohne oder mit Volant

	Nenngrösse	Anzahl Streben	Stoffqualität 4 <sup>15</sup> Farben 400–499		Stoffqualität 5 Farben 500–899		Bestellnummer ohne Volant	Bestellnummer mit Volant
			MWST exkl.	UVP MWST inkl.	MWST exkl.	UVP MWST inkl.		
cm								
Ø 200		10-teilig	371.–	<b>445.–</b>	554.–	<b>665.–</b>	180 00 200 751	180 00 200 750
Ø 220		10-teilig	462.50	<b>555.–</b>	646.–	<b>775.–</b>	180 00 220 751	180 00 220 750

## Sofortlieferprogramm (1–4 Arbeitstage ab Werk)

			Stoffqualität 4	Stoffqualität 5
rund	Ø 200/Ø 220	ohne Volant	453	

<sup>15</sup> Ab einer Bestellmenge von 10 Stück in der Stoffqualität 4, muss die Lieferzeit im Glatz Verkaufs-Innendienst angefragt werden.

Nenngrösse	Seitenabstand	Stock Ø	Grundfläche	Schliess- höhe/mit Volant	Durchgangs- höhe/mit Volant	Gesamthöhe	Fundament	Mindest- gewicht für Sockel	max. zul. Windg. offen
cm	cm	cm	m <sup>2</sup>	cm	cm	cm	cm	kg	km/h (Bft.)
<b>A</b>	<b>AS</b>	<b>M</b>	<b>B</b>	<b>E<sup>1</sup>/E<sup>2</sup></b>	<b>F<sup>1</sup>/F<sup>2</sup></b>	<b>G</b>	<b>C</b>		
Ø 200	190	3.0	2.9	135/125	215/200	245	40 × 40	30	20 (4)
Ø 220	210	3.0	3.6	125/115	210/195	245	40 × 40	30	20 (4)

Die angegebenen Masse sind gerechnete Mittelwerte und können am Produkt leicht abweichen (± 2% ± 5 cm).

Die Höhenmasse basieren auf der Bodenhülse ST. Bei den Sockelvarianten weichen diese unerheblich ab. Ausgenommen Stahlsockel minus 5 cm.

Die maximal zulässigen Windgeschwindigkeiten gemäss Tabelle gelten für horizontal gestelltes Schirmteil und erfordern die fixe Verankerung im Boden.

Bei mehreren Schirmen ist ein Mindestabstand von 20 cm zwischen zwei Schirmen, sowie auch zu Wänden einzuhalten.

## Zubehör

### Schutzhülle aus beschichtetem, reissfestem Polyestergewebe

	Zwingend notwendig	Verkaufspreise.		Bestellnummer
		MWST exkl.	UVP MWST inkl.	
Schutzhülle		54.–	65.–	350 01 609 983
<b>Elektro-Zubehör</b>				
OSYRION Spot LED Akku-Licht, 2er Set, mit Fernbedienung, inkl. Ladegerät und Ladekabel		141.–	169.–	350 01 563 000
OSYRION Spot LED Akku-Licht, 4er Set, mit Fernbedienung, inkl. Ladegerät und Ladekabel		229.–	275.–	350 01 563 100

## Befestigungen

### Bodenhülsen

Bodenhülse ST, Stahl verzinkt	Übergangrohr ST	104.–	125.–	350 01 205 105
-------------------------------	-----------------	-------	-------	----------------

### Mauerkonsolen

Mauerkonsole Z, 180 mm, Stahl verzinkt	Standrohr Z	166.–	199.–	350 01 205 000
--	-------------	-------	-------	----------------

### Sockel

Betonsockel Z, 30 kg, Ø 47 × 8,5 cm	Standrohr Z	66.–	79.–	350 01 109 532
Betonsockel Z, 40 kg, Ø 60 × 8,5 cm	Standrohr Z	82.50	99.–	350 01 109 529
Stahlsockel Z, 40 kg, 58,5 × 58,5 × 2 cm, Stahl verzinkt	Standrohr Z	462.50	555.–	350 01 100 210
<sup>3</sup> Granitsockel Z, 40 kg, 45 × 45 × 8 cm, Naturstein, mit Rollen und ausziehbarem Handgriff	Standrohr Z	187.50	225.–	350 01 109 465
<sup>3</sup> Granitsockel Z, 55 kg, 55 × 55 × 9 cm, Naturstein, mit Rollen und ausziehbarem Handgriff	Standrohr Z	221.–	265.–	350 01 109 445

### Standrohre / Übergangrohre

Standrohr Z, Ø 25–33 mm, Stahl verzinkt		74.–	89.–	350 01 200 135
Übergangrohr ST, Ø 25–33 mm, Stahl verzinkt		104.–	125.–	350 01 205 100

### Diverse Befestigungsarten

Rasendorn Z, 85 × 150 × 350 mm, Stahl verzinkt	Standrohr Z	82.50	99.–	350 01 205 400
--	-------------	-------	------	----------------

<sup>3</sup> nur für glatte, fugenlose Oberflächenbeläge geeignet

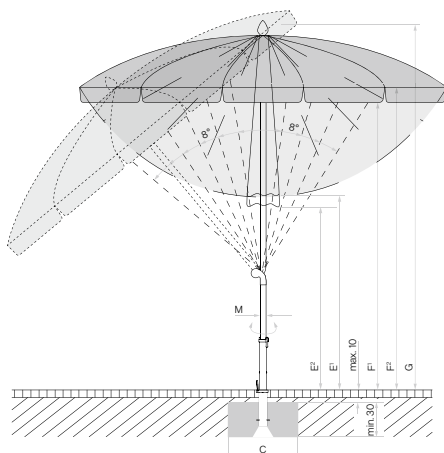

Looser Deckbelag max. 10 cm,  
Betonstärke min. 30 cm (Frosttiefe beachten),  
Wasserabfluss gewährleisten.

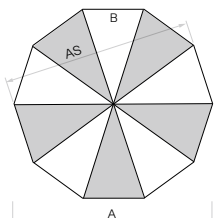

10-teilig



**Gestell:** 8-teilig, rund, quadratisch, Eukalyptusholz  
 Stock durchgehend Ø 48 mm  
 Flaschenzug zum Öffnen und Schliessen  
 Fixierbar mit einem Metallstift

**Gestellfarbe:** Stoffqualität 2: Rötlich lackiertes Eukalyptusholz  
 Stoffqualität 4, 5: Farblos lackiertes Eukalyptusholz

**Schirmbezug:** Stoffqualität 2, 4, 5  
 Stoffecken mit Leder (weiss) verstärkt

**Volant:** Nur ohne erhältlich

**Schutzhülle:** Im Lieferumfang inbegriffen

**Wichtig:** Holz ist ein Naturprodukt und sollte deshalb nicht längere Zeit dem Regen ausgesetzt sein!

## Gestell Eukalyptusholz, farblos lackiert

	Nenngrösse ohne Volant	Anzahl Streben	Stoffqualität 4 <sup>15</sup> Farben 400–499		Stoffqualität 5 Farben 500–899		Bestellnummer farblos lackiert
			MWST exkl.	UVP MWST inkl.	MWST exkl.	UVP MWST inkl.	
○	cm						
	Ø 300	8-teilig	787.50	<b>945.–</b>	979.–	<b>1175.–</b>	173 00 300 751
	Ø 350	8-teilig	879.–	<b>1055.–</b>	1162.50	<b>1395.–</b>	173 00 350 751
□	300×300	8-teilig	929.–	<b>1115.–</b>	1246.–	<b>1495.–</b>	173 00 301 751

## Gestell Eukalyptusholz, rötlich lackiert

	Nenngrösse ohne Volant	Anzahl Streben	Stoffqualität 2 Farben 150 <sup>7</sup>		Bestellnummer rötlich lackiert
			MWST exkl.	UVP MWST inkl.	
○	cm				
	Ø 300	8-teilig	329.–	<b>395.–</b>	172 00 300 751
	Ø 350	8-teilig	404.–	<b>485.–</b>	172 00 350 751
□	300×300	8-teilig	446.–	<b>535.–</b>	172 00 301 751

### Sofortlieferprogramm (1–4 Arbeitstage ab Werk)

			Stoffqualität 2	Stoffqualität 4	Stoffqualität 5
rund	Ø 300 / Ø 350	ohne Volant	150 <sup>7</sup>	453	
quadratisch	300×300	ohne Volant	150 <sup>7</sup>	453	

<sup>15</sup> Ab einer Bestellmenge von 10 Stück in der Stoffqualität 4, muss die Lieferzeit im Glatz Verkaufs-Innendienst angefragt werden.

<sup>7</sup> Wechsel von 150 Eggshell zu 158 Off white während der Saison.

Nenngrösse	Seitenabstand	Stock Ø	Grundfläche	Schliesshöhe	Durchgangshöhe	Gesamthöhe	Fundament	Mindestgewicht für Sockel	max. zul. Windg. offen
cm	cm	cm	m <sup>2</sup>	cm	cm	cm	cm	kg	km/h (Bft.)
A	AS	M	B	E	F	G	C		
Ø 300	275	4.8	6.4	95	205	260	60×60	40	30 (5)
Ø 350	325	4.8	8.7	80	205	270	60×60	55	30 (5)
300×300	-	4.8	9.0	50	205	275	60×60	55	30 (5)

Die angegebenen Masse sind gerechnete Mittelwerte und können am Produkt leicht abweichen ( $\pm 2\% \pm 5$  cm).

Die Höhenmasse basieren auf der Bodenhülse PX (Aufbau 15 cm). Bei den Sockelvarianten weichen diese unerheblich ab. Ausgenommen Stahlsockel minus 7.5 cm.

Die maximal zulässigen Windgeschwindigkeiten gemäss Tabelle erfordern die fixe Verankerung im Boden.

Bei mehreren Schirmen ist ein Mindestabstand von 20 cm zwischen zwei Schirmen, sowie auch zu Wänden einzuhalten.

## Zubehör

### Schutzhülle aus beschichtetem, reissfestem Polyestergewebe

	Zwingend notwendig	Verkaufspreise.		Bestellnummer
		MWST exkl.	UVP MWST inkl.	
Schutzhülle mit Stab und Reissverschluss		82.50	99.–	350 01 609 978

### Elektro-Zubehör

OSYRION Spot LED Akku-Licht, 2er Set, mit Fernbedienung, inkl. Ladegerät und Ladekabel		141.–	169.–	350 01 563 000
OSYRION Spot LED Akku-Licht, 4er Set, mit Fernbedienung, inkl. Ladegerät und Ladekabel		229.–	275.–	350 01 563 100

## Befestigungen

### Bodenhülsen

Bodenhülse PX, Stahl verzinkt	Übergangrohr PX	104.–	125.–	350 01 207 001
Bodenhülse PX, Edelstahl 1.4301 / 304	Übergangrohr PX	204.–	245.–	350 01 207 011

### Mauerkonsolen

Mauerkonsole Z, 180 mm, Stahl verzinkt	Standrohr Z	166.–	199.–	350 01 205 000
--	-------------	-------	-------	----------------

### Sockel

Betonsockel Z, 40 kg, Ø 60 × 8.5 cm	Standrohr Z	82.50	99.–	350 01 109 529
1 Palette (20 Stück) Betonsockel Z, 40 kg, Ø 60 × 8.5 cm	Standrohr Z	1537.50	1845.–	350 01 109 533
Betonsockel Z, 55 kg, Ø 60 × 11 cm	Standrohr Z	112.50	135.–	350 01 109 528
1 Palette (20 Stück) Betonsockel Z, 55 kg, Ø 60 × 11 cm	Standrohr Z	2046.–	2455.–	350 01 109 534
Stahlsockel Z, 40 kg, 58.5 × 58.5 × 2 cm, Stahl verzinkt	Standrohr Z	462.50	555.–	350 01 100 210
Beschwerungsplatte 30 kg, 57.5 × 57.5 × 1.7 cm, Stahl verzinkt		321.–	385.–	350 01 100 310

### Rollensockel

<sup>3</sup> Granitsockel Z, 40 kg, 45 × 45 × 8 cm, Naturstein, mit Rollen und ausziehbarem Handgriff	Standrohr Z	187.50	225.–	350 01 109 465
<sup>3</sup> Granitsockel Z, 55 kg, 55 × 55 × 9 cm, Naturstein, mit Rollen und ausziehbarem Handgriff	Standrohr Z	221.–	265.–	350 01 109 445
<sup>3</sup> Rollensockel Z, 55 kg, 65 × 65 × 11 cm, Beton hell (ohne Decorplatte) NEU	Standrohr Z + Decorplatte	504.–	605.–	350 01 110 000
Decorplatte grau zu Rollensockel Z, 55 kg, Kunststoff NEU		82.50	99.–	350 01 110 110
Decorplatte anthrazit zu Rollensockel Z, 55 kg, Kunststoff NEU		82.50	99.–	350 01 110 120
Decorplatte sand zu Rollensockel Z, 55 kg, Kunststoff NEU		82.50	99.–	350 01 110 130
<sup>1,3</sup> Rollensockel Z, 55 kg, 65 × 65 × 11 cm, Decor-Betonguss	Standrohr Z	604.–	725.–	350 01 102 900
<sup>1,3</sup> 1 Palette (5 Stück) Rollensockel Z, 55 kg, 65 × 65 × 11 cm, Decor-Betonguss	Standrohr Z	2871.–	3445.–	350 01 102 950

### Standrohre / Übergangrohre

Standrohr Z, Ø 48 / 55 mm, Stahl verzinkt		96.–	115.–	350 01 201 210
Standrohr Z, Ø 48 / 55 mm, Stahl verzinkt, anthrazit pulverbeschichtet		96.–	115.–	350 01 201 282
Standrohr Z, Ø 48 / 55 mm, Edelstahl 1.4301 / 304		157.50	189.–	350 01 201 300
Übergangrohr PX, Ø 48 / 55 mm, Stahl verzinkt		104.–	125.–	350 01 206 001
Übergangrohr PX, Ø 48 / 55 mm, Stahl verzinkt, anthrazit pulverbeschichtet		104.–	125.–	350 01 206 082
Übergangrohr PX, Ø 48 / 55 mm, Edelstahl 1.4301 / 304		157.50	189.–	350 01 206 011

<sup>1</sup> solange Vorrat

<sup>3</sup> nur für glatte, fugenlose Oberflächenbeläge geeignet

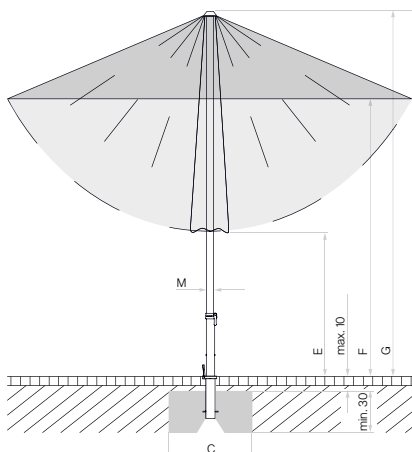

Loser Deckbelag max. 10 cm,  
Betondicke min. 30 cm (Frosttiefe beachten),  
Wasserabfluss gewährleisten.

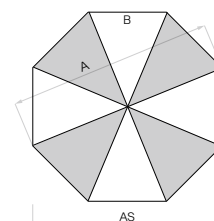

8-teilig

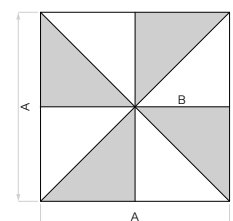

8-teilig

# TEAKWOOD

Befestigung



Verwendungsort



**Gestell:** 8-teilig, rund, quadratisch, Teakholz  
 Stock durchgehend Ø 48 mm  
 Mit rostfreien Beschlägen  
 Doppelter Flaschenzug zum Öffnen und Schliessen  
 Fixierbar mit einem Metallstift

**Gestellfarbe:** Edles Teakholz

**Schirmbezug:** Stoffqualität 4, 5  
 Stoffecken mit Leder verstärkt

**Volant:** Nur ohne erhältlich

**Schutzhülle:** Im Lieferumfang inbegriffen

**Wichtig:** Das Holz ist in naturbelassenem Zustand und folglich unbehandelt. Das Holz kann Farbstoffe und holzeigene Öle absondern, die auf einem hellen Überzug Rückstände hinterlassen. Diese Tatsache kann nicht eliminiert werden und ist kein Reklamationsgrund.

## Gestell Teakholz, unbehandelt

	Nenngrösse ohne Volant	Anzahl Streben	Stoffqualität 4 <sup>15</sup> Farben 400–499		Stoffqualität 5 Farben 500–899		Bestellnummer Gestell Teakholz
			MWST exkl.	UVP MWST inkl.	MWST exkl.	UVP MWST inkl.	
○	cm						
	Ø 300	8-teilig	1579.–	<b>1895.–</b>	1862.50	<b>2235.–</b>	166 00 300 731
	Ø 350	8-teilig	1662.50	<b>1995.–</b>	1954.–	<b>2345.–</b>	166 00 350 731
□	330×330	8-teilig	1771.–	<b>2125.–</b>	2079.–	<b>2495.–</b>	166 00 331 731

<sup>15</sup> Ab einer Bestellmenge von 10 Stück in der Stoffqualität 4, muss die Lieferzeit im Glatz Verkaufs-Innendienst angefragt werden.

Nenngrösse	Seitenabstand	Stock Ø	Grundfläche	Schliesshöhe	Durchgangshöhe	Gesamthöhe	Fundament	Mindestgewicht für Sockel	max. zul. Windg. offen
cm	cm	cm	m <sup>2</sup>	cm	cm	cm	cm	kg	km/h (Bft.)
A	AS	M	B	E	F	G	C		
Ø 300	275	4.8	6.4	135	220	285	60×60	40	30 (5)
Ø 350	325	4.8	8.7	105	215	285	60×60	55	30 (5)
330×330	-	4.8	10.9	45	220	285	60×60	70	30 (5)

Die angegebenen Masse sind gerechnete Mittelwerte und können am Produkt leicht abweichen ( $\pm 2\% \pm 5$  cm).

Die Höhenmasse basieren auf der Bodenhülse PX. Bei den Sockelvarianten weichen diese unerheblich ab. Ausgenommen Stahlsockel minus 7.5 cm.

Die maximal zulässigen Windgeschwindigkeiten gemäss Tabelle erfordern die fixe Verankerung im Boden.

Bei mehreren Schirmen ist ein Mindestabstand von 20 cm zwischen zwei Schirmen, sowie auch zu Wänden einzuhalten.

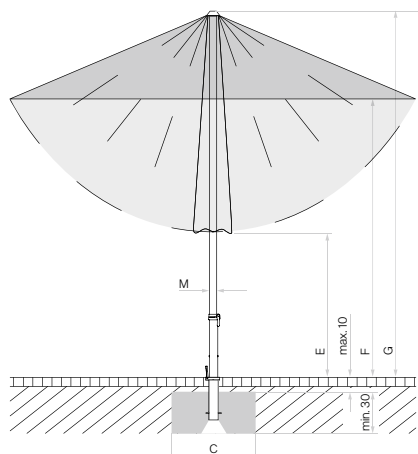

Looser Deckbelag max. 10 cm,  
 Betondicke min. 30 cm (Frosttiefe  
 beachten), Wasserabfluss  
 gewährleisten.

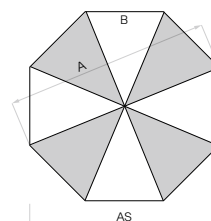

8-teilig

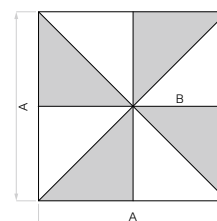

8-teilig

## Zubehör

	Zwingend notwendig	Verkaufspreise.		Bestellnummer
		MWST exkl.	UVP MWST inkl.	
<b>Schutzhülle aus beschichtetem, reissfestem Polyestergewebe</b>				
Schutzhülle mit Stab und Reissverschluss		82.50	<b>99.–</b>	350 01 609 979
<b>Elektro-Zubehör</b>				
OSYRION Spot LED Akku-Licht, 2er Set, mit Fernbedienung, inkl. Ladegerät und Ladekabel		141.–	<b>169.–</b>	350 01 563 000
OSYRION Spot LED Akku-Licht, 4er Set, mit Fernbedienung, inkl. Ladegerät und Ladekabel		229.–	<b>275.–</b>	350 01 563 100

## Befestigungen

### Bodenhülsen

Bodenhülse PX, Stahl verzinkt	Übergangrohr PX	104.–	<b>125.–</b>	350 01 207 001
Bodenhülse PX, Edelstahl 1.4301/304	Übergangrohr PX	204.–	<b>245.–</b>	350 01 207 011

### Mauerkonsolen

Mauerkonsole Z, 180 mm, Stahl verzinkt	Standrohr Z	166.–	<b>199.–</b>	350 01 205 000
--	-------------	-------	--------------	----------------

### Sockel

Betonsockel Z, 40 kg, Ø 60 × 8.5 cm	Standrohr Z	82.50	<b>99.–</b>	350 01 109 529
1 Palette (20 Stück) Betonsockel Z, 40 kg, Ø 60 × 8.5 cm	Standrohr Z	1537.50	<b>1845.–</b>	350 01 109 533
Betonsockel Z, 55 kg, Ø 60 × 11 cm	Standrohr Z	112.50	<b>135.–</b>	350 01 109 528
1 Palette (20 Stück) Betonsockel Z, 55 kg, Ø 60 × 11 cm	Standrohr Z	2046.–	<b>2455.–</b>	350 01 109 534
Betonsockel Z, 70 kg, Ø 75 × 9 cm	Standrohr Z	149.–	<b>179.–</b>	350 01 109 527
Stahlsockel Z, 40 kg, 58.5 × 58.5 × 2 cm, Stahl verzinkt	Standrohr Z	462.50	<b>555.–</b>	350 01 100 210
Beschwerungsplatte 30 kg, 57.5 × 57.5 × 1.7 cm, Stahl verzinkt		321.–	<b>385.–</b>	350 01 100 310

### Rollensockel

<sup>3</sup> Granitsockel Z, 40 kg, 45 × 45 × 8 cm, Naturstein, mit Rollen und ausziehbarem Handgriff	Standrohr Z	187.50	<b>225.–</b>	350 01 109 465
<sup>3</sup> Granitsockel Z, 55 kg, 55 × 55 × 9 cm, Naturstein, mit Rollen und ausziehbarem Handgriff	Standrohr Z	221.–	<b>265.–</b>	350 01 109 445
<sup>3</sup> Rollensockel Z, 55 kg, 65 × 65 × 11 cm, Beton hell (ohne Decorplatte) NEU	Standrohr Z + Decorplatte	504.–	<b>605.–</b>	350 01 110 000
Decorplatte grau zu Rollensockel Z, 55 kg, Kunststoff NEU		82.50	<b>99.–</b>	350 01 110 110
Decorplatte anthrazit zu Rollensockel Z, 55 kg, Kunststoff NEU		82.50	<b>99.–</b>	350 01 110 120
Decorplatte sand zu Rollensockel Z, 55 kg, Kunststoff NEU		82.50	<b>99.–</b>	350 01 110 130
<sup>1,3</sup> Rollensockel Z, 55 kg, 65 × 65 × 11 cm, Decor-Betonguss	Standrohr Z	604.–	<b>725.–</b>	350 01 102 900
<sup>1,3</sup> 1 Palette (5 Stück) Rollensockel Z, 55 kg, 65 × 65 × 11 cm, Decor-Betonguss	Standrohr Z	2871.–	<b>3445.–</b>	350 01 102 950
<sup>3</sup> Rollensockel Z, 90 kg, 80 × 80 × 11 cm, Beton hell (ohne Decorplatte) NEU	Standrohr Z + Decorplatte	737.50	<b>885.–</b>	350 01 110 200
Decorplatte grau zu Rollensockel Z, 90 kg, Kunststoff NEU		107.50	<b>129.–</b>	350 01 110 310
Decorplatte anthrazit zu Rollensockel Z, 90 kg, Kunststoff NEU		107.50	<b>129.–</b>	350 01 110 320
Decorplatte sand zu Rollensockel Z, 90 kg, Kunststoff NEU		107.50	<b>129.–</b>	350 01 110 330
<sup>1,3</sup> Rollensockel Z, 90 kg, 80 × 80 × 12.5 cm, Decor-Betonguss	Standrohr Z	829.–	<b>995.–</b>	350 01 102 800
<sup>1,3</sup> 1 Palette (5 Stück) Rollensockel Z, 90 kg, 80 × 80 × 12.5 cm, Decor-Betonguss	Standrohr Z	3912.50	<b>4695.–</b>	350 01 102 850

### Standrohre / Übergangrohre

Standrohr Z, Ø 48/55 mm, Stahl verzinkt		96.–	<b>115.–</b>	350 01 201 210
Standrohr Z, Ø 48/55 mm, Stahl verzinkt, anthrazit pulverbeschichtet		96.–	<b>115.–</b>	350 01 201 282
Standrohr Z, Ø 48/55 mm, Edelstahl 1.4301/304		157.50	<b>189.–</b>	350 01 201 300
Übergangrohr PX, Ø 48/55 mm, Stahl verzinkt		104.–	<b>125.–</b>	350 01 206 001
Übergangrohr PX, Ø 48/55 mm, Stahl verzinkt, anthrazit pulverbeschichtet		104.–	<b>125.–</b>	350 01 206 082
Übergangrohr PX, Ø 48/55 mm, Edelstahl 1.4301/304		157.50	<b>189.–</b>	350 01 206 011

<sup>1</sup> solange Vorrat

<sup>3</sup> nur für glatte, fugenlose Oberflächenbeläge geeignet

# ALU-SMART

Befestigung

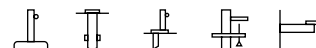

Verwendungsort



**Gestell:** 6- oder 8-teilig, rund, quadratisch, rechteckig, Aluminium  
Oberstock profiliert 38.4 × 1.2 mm,  
Unterstock profiliert 35 × 1.5 mm  
Einfaches Öffnen mit Schieber ohne Knopfdruck  
Schrägstellung durch Kippgelenk  
Stufenlose Höhenverstellung 40 bis 60 cm  
Beidseitig 32° neigbar

**Gestellfarbe:** Natureloxiertes Aluminium



**Schirmbezug:** Stoffqualität 2, 4, 5  
Selbstspannend durch flexible Strebenenden

**Volant:** Nur ohne erhältlich

**Schutzhülle:** Ist optional bestellbar

ALU-SMART, Int. Patents reg. © Int. Design reg.

## Gestell Aluminium natureloxiert

	Nenngrösse ohne Volant	Anzahl Streben	Stoffqualität 2 Farben 127 / 150 / 151 / 156 / 157 / 162		Stoffqualität 4 <sup>15</sup> Farben 400–499		Stoffqualität 5 Farben 500–899		Bestellnummer Gestell natureloxiert
			MWST exkl.	UVP MWST inkl.	MWST exkl.	UVP MWST inkl.	MWST exkl.	UVP MWST inkl.	
	cm								
	Ø 200	6-teilig	154.–	<b>185.–</b>	246.–	<b>295.–</b>	396.–	<b>475.–</b>	206 00 200 171
	Ø 220	8-teilig	179.–	<b>215.–</b>	271.–	<b>325.–</b>	437.50	<b>525.–</b>	206 00 220 171
	Ø 250	8-teilig	187.50	<b>225.–</b>	287.50	<b>345.–</b>	471.–	<b>565.–</b>	206 00 250 171
	Ø 300	8-teilig	237.50	<b>285.–</b>	371.–	<b>445.–</b>	596.–	<b>715.–</b>	206 00 300 171
	200 × 200	8-teilig	187.50	<b>225.–</b>	354.–	<b>425.–</b>	537.50	<b>645.–</b>	206 00 201 171
	240 × 240	8-teilig	229.–	<b>275.–</b>	387.50	<b>465.–</b>	587.50	<b>705.–</b>	206 00 241 171
	210 × 150	6-teilig	179.–	<b>215.–</b>	287.50	<b>345.–</b>	454.–	<b>545.–</b>	206 00 212 171
	250 × 200	6-teilig	204.–	<b>245.–</b>	379.–	<b>455.–</b>	562.50	<b>675.–</b>	206 00 252 171

### Sofortlieferprogramm (1–4 Arbeitstage ab Werk)

			Stoffqualität 2	Stoffqualität 4	Stoffqualität 5
rund	Ø 200/Ø 220/Ø 250/Ø 300	ohne Volant	127/150/151/156/157/162	403/404/420/422/453/461	
quadratisch	200 × 200 / 240 × 240	ohne Volant	127/150/151/156/157/162	403/404/420/422/453/461	
rechteckig	210 × 150 / 250 × 200	ohne Volant	127/150/151/156/157/162	403/404/420/422/453/461	

<sup>15</sup> Ab einer Bestellmenge von 10 Stück in der Stoffqualität 4, muss die Lieferzeit im Glatz Verkaufs-Innendienst angefragt werden.



Nenn- grösse	Seiten- abstand	Stock Ø	Grundfläche	Schliess- höhe	Durchgangs- höhe	Gesamt- höhe	Durchgangs- höhe	Gesamthöhe	Fundament	Mindest- gewicht für Sockel	max. zul. Windg. offen
cm	cm	cm	m <sup>2</sup>	cm	cm	cm	cm	cm	cm	kg	km/h (Bft.)
A	AS	M	B	E	F	G	K	L	C		
Ø 200	175	3.5	2.6	70...130	150...210	180...240	95...155	200...260	40×40	30	75 (9)
Ø 220	205	3.5	3.4	65...125	150...210	180...240	90...150	205...265	40×40	30	65 (8)
Ø 250	230	3.5	4.4	50...110	150...210	185...245	80...140	217...275	50×50	40	50 (7)
Ø 300	275	3.5	6.4	50...90	170...210	210...250	85...125	245...285	60×60	40	35 (5)
200×200	-	3.5	4.0	35...95	150...210	185...245	95...155	200...260	40×40	40	50 (7)
240×240	-	3.5	5.8	30...70	170...210	210...250	100...140	230...270	50×50	40	40 (6)
210×150	-	3.5	3.2	50...110	150...210	185...245	110...170	190...250	40×40	30	55 (7)
250×200	-	3.5	5.0	40...80	170...210	210...250	110...150	220...260	50×50	40	40 (6)

Die angegebenen Masse sind gerechnete Mittelwerte und können am Produkt leicht abweichen ( $\pm 2\% \pm 5$  cm).

Die Höhenmasse basieren auf der Bodenhülse BT. Bei den Sockelvarianten weichen diese unerheblich ab. Ausgenommen Stahlsockel minus 5 cm.

Die maximal zulässigen Windgeschwindigkeiten gemäss Tabelle gelten für horizontal gestelltes Schirmteil und erfordern die fixe Verankerung im Boden.

Bei mehreren Schirmen ist ein Mindestabstand von 20 cm zwischen zwei Schirmen, sowie auch zu Wänden einzuhalten.

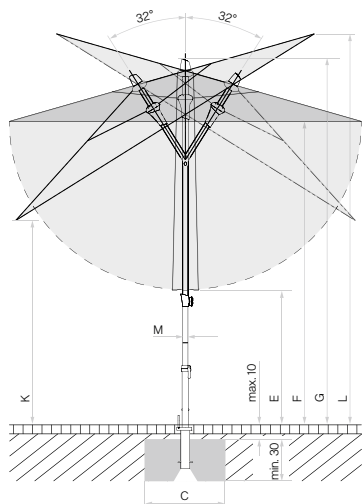

Looser Deckbelag max. 10 cm,  
Betondicke min. 30 cm (Frosttiefe  
beachten), Wasserabfluss  
gewährleisten.

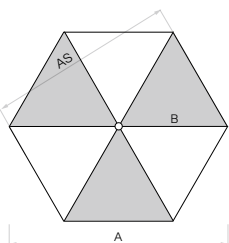

6-teilig

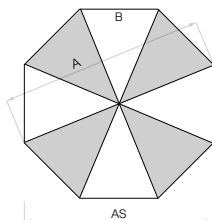

8-teilig

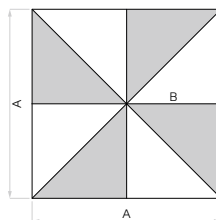

8-teilig

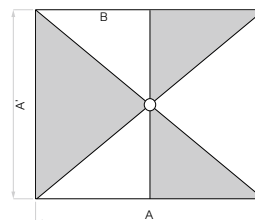

6-teilig

## Zubehör ALU-SMART

Zubehör	Zwingend notwendig	Verkaufspreise.		Bestellnummer
		MWST excl.	UVP MWST inkl.	
<b>Schutzhülle aus beschichtetem, reissfestem Polyestergewebe</b>				
Schutzhülle mit Stab und Reissverschluss		66.–	<b>79.–</b>	350 01 609 980
10 Stück Schutzhülle mit Stab und Reissverschluss		596.–	<b>715.–</b>	350 01 609 974
<b>Elektro-Zubehör</b>				
OSYRION Spot LED Akku-Licht, 2er Set, mit Fernbedienung, inkl. Ladegerät und Ladekabel		141.–	<b>169.–</b>	350 01 563 000
OSYRION Spot LED Akku-Licht, 4er Set, mit Fernbedienung, inkl. Ladegerät und Ladekabel		229.–	<b>275.–</b>	350 01 563 100

## Befestigungen

	Zwingend notwendig	Verkaufspreise.		Bestellnummer
		MWST exkl.	UVP MWST inkl.	
<b>Bodenhülsen</b>				
Bodenhülse BT, Stahl verzinkt	Übergangsrohr BT	104.–	<b>125.–</b>	350 01 206 100
<b>Mauerkonsolen</b>				
Mauerkonsole Z, 180 mm, Stahl verzinkt	Standrohr Z	166.–	<b>199.–</b>	350 01 205 000
<b>Sockel</b>				
Betonsockel Z, 30 kg, Ø 47 × 8,5 cm	Standrohr Z	66.–	<b>79.–</b>	350 01 109 532
Betonsockel Z, 40 kg, Ø 60 × 8,5 cm	Standrohr Z	82.50	<b>99.–</b>	350 01 109 529
1 Palette (20 Stück) Betonsockel Z, 40 kg, Ø 60 × 8,5 cm	Standrohr Z	1537.50	<b>1845.–</b>	350 01 109 533
Stahlsockel Z, 40 kg, 58,5 × 58,5 × 2 cm, Stahl verzinkt	Standrohr Z	462.50	<b>555.–</b>	350 01 100 210
<b>Rollensockel</b>				
<sup>3</sup> Rollensockelrahmen 45 kg, 50 × 50 × 12 cm, inkl. Abdeckung schwarz, mit Standrohr Ø 35 / 38–39 mm, Aluminium poliert, Rahmen ca. 13 kg	Gewichte-Set	371.–	<b>445.–</b>	350 01 102 300
Gewichte-Set zu Rollensockelrahmen 45 kg, 4 Stück, Beton (Gewichte-Set ca. 32 kg)		116.–	<b>139.–</b>	350 01 103 300
Schutzhülle, zu Rollensockel 45 kg		74.–	<b>89.–</b>	350 01 602 300
<sup>3</sup> Granitsockel Z, 40 kg, 45 × 45 × 8 cm, Naturstein, mit Rollen und ausziehbarem Handgriff	Standrohr Z	187.50	<b>225.–</b>	350 01 109 465
<sup>3</sup> Granitsockel Z, 55 kg, 55 × 55 × 9 cm, Naturstein, mit Rollen und ausziehbarem Handgriff	Standrohr Z	221.–	<b>265.–</b>	350 01 109 445
<sup>3</sup> Rollensockel Z, 55 kg, 65 × 65 × 11 cm, Beton hell (ohne Decorplatte) NEU	Standrohr Z + Decorplatte	504.–	<b>605.–</b>	350 01 110 000
Decorplatte grau zu Rollensockel Z, 55 kg, Kunststoff NEU		82.50	<b>99.–</b>	350 01 110 110
Decorplatte anthrazit zu Rollensockel Z, 55 kg, Kunststoff NEU		82.50	<b>99.–</b>	350 01 110 120
Decorplatte sand zu Rollensockel Z, 55 kg, Kunststoff NEU		82.50	<b>99.–</b>	350 01 110 130
<sup>1,3</sup> Rollensockel Z, 55 kg, 65 × 65 × 11 cm, Decor-Betonguss	Standrohr Z	604.–	<b>725.–</b>	350 01 102 900
<sup>1,3</sup> 1 Palette (5 Stück) Rollensockel Z, 55 kg, 65 × 65 × 11 cm, Decor-Betonguss	Standrohr Z	2871.–	<b>3445.–</b>	350 01 102 950
<b>Standrohre / Übergangsrohre</b>				
Standrohr Z, Ø 35 / 38–39 mm, Stahl verzinkt		82.50	<b>99.–</b>	350 01 201 010
Standrohr Z, Ø 35 / 38–39 mm, Edelstahl 1.4301 / 304		141.–	<b>169.–</b>	350 01 201 100
Übergangsrohr BT Ø 35 / 38–39 mm, Stahl verzinkt		96.–	<b>115.–</b>	350 01 206 210
<b>Diverse Befestigungsarten</b>				
Rasendorn Z, 85 × 150 × 350 mm, Stahl verzinkt	Standrohr Z	82.50	<b>99.–</b>	350 01 205 400
Bride U für Tischblatt, Ø 31–40 mm, Edelstahl 1.4301 / 304, für waagrechten, flachen Handlauf, Vierkantprofil bis 120 mm		179.–	<b>215.–</b>	350 01 252 005

<sup>1</sup> solange Vorrat<sup>3</sup> nur für glatte, fugenlose Oberflächenbeläge geeignet

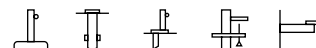

**Gestell:** 6- oder 8-teilig, rund, quadratisch, rechteckig, Aluminium  
 Oberstock profiliert 40×1.4 mm,  
 Unterstock profiliert 45×1.5 mm  
 Kurbelantrieb zum Öffnen und Schliessen  
 Neigen mittels Drehgriff 32°, 360° Drehen mittels Klemmhebel  
 Alle Bedienfunktionen auf Hüfthöhe  
 Zubehör: Unterstock mit Höhenverstellung

**Gestellfarbe:** Matt weiss oder anthrazit pulverbeschichtetes Aluminium

**Schirmbezug:** Stoffqualität 4, 5  
 Selbstspannend durch flexible Strebenenden  
 Stoffecken sind mit Leder verstärkt

**Volant:** Nur ohne erhältlich

**Schutzhülle:** Ist optional bestellbar

TWIST, © Int. Patents pend.

## Gestell Aluminium, matt weiss pulverbeschichtet

	Nenngrösse ohne Volant	Anzahl Streben	Stoffqualität 2		Stoffqualität 4 <sup>15</sup> Farben 400–499		Stoffqualität 5 Farben 500–899		Bestellnummer Gestell matt weiss
			MWST exkl.	UVP MWST inkl.	MWST exkl.	UVP MWST inkl.	MWST exkl.	UVP MWST inkl.	
○	cm								
	Ø 270	8-teilig			446.–	535.–	612.50	735.–	207 00 270 161
	Ø 300	8-teilig			487.50	585.–	704.–	845.–	207 00 300 161
	Ø 330	8-teilig			529.–	635.–	762.50	915.–	207 00 330 161
□	240×240	8-teilig			529.–	635.–	762.50	915.–	207 00 241 161
□	210×150	6-teilig			446.–	535.–	612.50	735.–	207 00 212 161
	250×200	6-teilig			487.50	585.–	704.–	845.–	207 00 252 161

## Gestell Aluminium, anthrazit pulverbeschichtet

	Nenngrösse ohne Volant	Anzahl Streben	Stoffqualität 2		Stoffqualität 4 <sup>15</sup> Farben 400–499		Stoffqualität 5 Farben 500–899		Bestellnummer Gestell anthrazit
			MWST exkl.	UVP MWST inkl.	MWST exkl.	UVP MWST inkl.	MWST exkl.	UVP MWST inkl.	
○	cm								
	Ø 270	8-teilig			446.–	535.–	612.50	735.–	207 00 270 301
	Ø 300	8-teilig			487.50	585.–	704.–	845.–	207 00 300 301
	Ø 330	8-teilig			529.–	635.–	762.50	915.–	207 00 330 301
□	240×240	8-teilig			529.–	635.–	762.50	915.–	207 00 241 301
□	210×150	6-teilig			446.–	535.–	612.50	735.–	207 00 212 301
	250×200	6-teilig			487.50	585.–	704.–	845.–	207 00 252 301

### Sofortlieferprogramm (1–4 Arbeitstage ab Werk)

	Nenngrösse	Anzahl Streben	Stoffqualität	Stoffqualität 4		Stoffqualität 5	
				Farben	Farben	Farben	Farben
rund	Ø 270/Ø 300/Ø 330	ohne Volant	403/404/420/422/453/461				
quadratisch	240×240	ohne Volant	403/404/420/422/453/461				
rechteckig	210×150/250×200	ohne Volant	403/404/420/422/453/461				

<sup>15</sup> Ab einer Bestellmenge von 10 Stück in der Stoffqualität 4, muss die Lieferzeit im Glatz Verkaufs-Innendienst angefragt werden.

Nenngrösse	Seitenabstand	Stock Ø	Grundfläche	Schliesshöhe	Kurbelhöhe	Durchgangshöhe / geneigt	Gesamthöhe / geneigt	Fundament	Mindestgewicht für Sockel	max. zul. Windg. offen
cm	cm	cm	m <sup>2</sup>	cm	cm	cm	cm	cm	kg	km/h (Bft.)
A	AS	M	B	E	D	F/K	G/L	C		
Ø 270	250	4.5	5.2	100	90	205/130	235/275	50×50	40	55 (7)
Ø 300	275	4.5	6.4	90	90	205/120	240/280	60×60	40	50 (7)
Ø 330	305	4.5	7.7	75	90	205/115	240/290	60×60	55	45 (6)
240×240	-	4.5	5.8	70	90	205/135	240/265	50×50	40	45 (6)
210×150	-	4.5	3.2	105	90	205/160	230/245	50×50	30	55 (7)
250×200	-	4.5	5.0	80	90	205/150	240/255	50×50	40	45 (6)

Die angegebenen Masse sind gerechnete Mittelwerte und können am Produkt leicht abweichen (± 2% ± 5 cm).

Traditionsgemäss berechnet sich das Nennmass als doppelte Strebenlänge. Deshalb kann das Nennmass ausserhalb der angegebenen Toleranz liegen.

Die Höhenmasse basieren auf der Bodenhülse BT. Bei den Sockelvarianten weichen diese unerheblich ab. Ausgenommen Stahlsockel minus 5 cm.

Die maximal zulässigen Windgeschwindigkeiten gemäss Tabelle gelten für horizontal gestelltes Schirmteil und erfordern die fixe Verankerung im Boden.

Bei mehreren Schirmen ist ein Mindestabstand von 20 cm zwischen zwei Schirmen, sowie auch zu Wänden einzuhalten.

# Zubehör

## Schutzhülle aus beschichtetem, reissfestem Polyestergewebe

	Zwingend notwendig	Verkaufspreise		Bestellnummer
		MWST exkl.	UVP MWST inkl.	
Schutzhülle mit Stab und Reissverschluss		66.–	79.–	350 01 609 980
10 Stück Schutzhülle mit Stab und Reissverschluss		596.–	715.–	350 01 609 974

## Elektro-Zubehör

OSYRION Spot LED Akku-Licht, 2er Set, mit Fernbedienung, inkl. Ladegerät und Ladekabel		141.–	169.–	350 01 563 000
OSYRION Spot LED Akku-Licht, 4er Set, mit Fernbedienung, inkl. Ladegerät und Ladekabel		229.–	275.–	350 01 563 100

# Befestigungen

## Bodenhülsen

Bodenhülse BT, Stahl verzinkt	Übergangrohr BT	104.–	125.–	350 01 206 100
-------------------------------	-----------------	-------	-------	----------------

## Mauerkonsolen

Mauerkonsole Z, 180 mm, Stahl verzinkt	Standrohr Z	166.–	199.–	350 01 205 000
--	-------------	-------	-------	----------------

## Sockel

Betonsockel Z, 30 kg, Ø 47 × 8.5 cm	Standrohr Z	66.–	79.–	350 01 109 532
Betonsockel Z, 40 kg, Ø 60 × 8.5 cm	Standrohr Z	82.50	99.–	350 01 109 529
1 Palette (20 Stück) Betonsockel Z, 40 kg, Ø 60 × 8.5 cm	Standrohr Z	1537.50	1845.–	350 01 109 533
Betonsockel Z, 55 kg, Ø 60 × 11 cm	Standrohr Z	112.50	135.–	350 01 109 528
1 Palette (20 Stück) Betonsockel Z, 55 kg, Ø 60 × 11 cm	Standrohr Z	2046.–	2455.–	350 01 109 534
Stahlsockel Z, 40 kg, 58.5 × 58.5 × 2 cm, Stahl verzinkt	Standrohr Z	462.50	555.–	350 01 100 210
Beschwerungsplatte 30 kg, 57.5 × 57.5 × 1.7 cm, Stahl verzinkt		321.–	385.–	350 01 100 310

## Rollensockel

<sup>3</sup> Granitsockel Z, 40 kg, 45 × 45 × 8 cm, Naturstein, mit Rollen und ausziehbarem Handgriff	Standrohr Z	187.50	225.–	350 01 109 465
<sup>3</sup> Granitsockel Z, 55 kg, 55 × 55 × 9 cm, Naturstein, mit Rollen und ausziehbarem Handgriff	Standrohr Z	221.–	265.–	350 01 109 445
<sup>3</sup> Rollensockel Z, 55 kg, 65 × 65 × 11 cm, Beton hell (ohne Decorplatte) NEU	Standrohr Z + Decorplatte	504.–	605.–	350 01 110 000
Decorplatte grau zu Rollensockel Z, 55 kg, Kunststoff NEU		82.50	99.–	350 01 110 110
Decorplatte anthrazit zu Rollensockel Z, 55 kg, Kunststoff NEU		82.50	99.–	350 01 110 120
Decorplatte sand zu Rollensockel Z, 55 kg, Kunststoff NEU		82.50	99.–	350 01 110 130
<sup>1,3</sup> Rollensockel Z, 55 kg, 65 × 65 × 11 cm, Decor-Betonguss	Standrohr Z	604.–	725.–	350 01 102 900
<sup>1,3</sup> 1 Palette (5 Stück) Rollensockel Z, 55 kg, 65 × 65 × 11 cm, Decor-Betonguss	Standrohr Z	2871.–	3445.–	350 01 102 950

## Standrohre / Übergangrohre

Standrohr Z, Innenliegend, Ø 40 / 37 mm, Stahl verzinkt NEU		107.50	129.–	350 01 201 610
Übergangrohr BT, Innenliegend, Ø 40 / 37 mm, Stahl verzinkt, inkl. Abdeckung matt weiss NEU	NEU	133.–	160.–	350 01 201 816
Übergangrohr BT, Innenliegend, Ø 40 / 37 mm, Stahl verzinkt, inkl. Abdeckung anthrazit NEU	NEU	133.–	160.–	350 01 201 830

## Unterstock

Unterstock mit Höhenverstellung bis 25 cm, matt weiss NEU		41.–	49.–	350 01 902 716
Unterstock mit Höhenverstellung bis 25 cm, anthrazit NEU		41.–	49.–	350 01 902 730

## Diverse Befestigungsarten

Rasendorn Z, 85 × 150 × 350 mm, Stahl verzinkt	Standrohr Z	82.50	99.–	350 01 205 400
--	-------------	-------	------	----------------

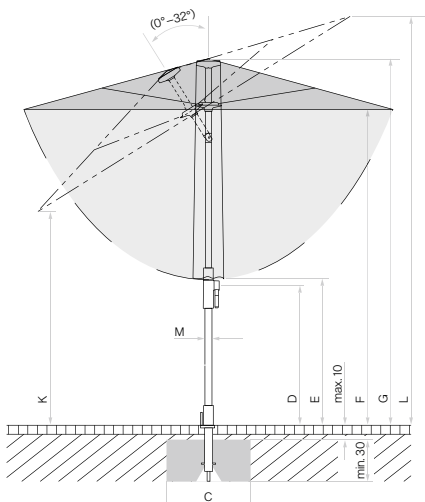

Looser Deckbelag max. 10 cm, Betondicke min. 30 cm (Frosttiefe beachten), Wasserabfluss gewährleisten.

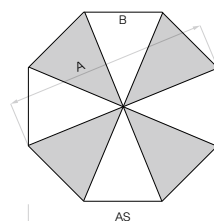

8-teilig

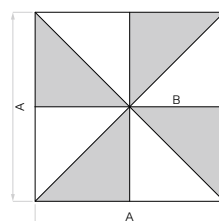

8-teilig

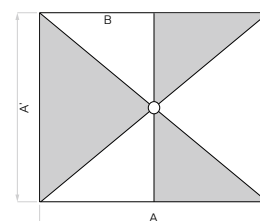

6-teilig

<sup>1</sup> solange Vorrat <sup>3</sup> nur für glatte, fugenlose Oberflächenbeläge geeignet

# ALU-TWIST

Befestigung

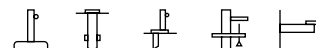

Verwendungsort



**Gestell:** 6- oder 8-teilig, rund / quadratisch / rechteckig, Aluminium  
Oberstock profiliert 38.4 × 1.2 mm,  
Unterstock profiliert 39 × 1.5 mm  
Kurbelantrieb zum Öffnen und Schliessen  
Neigen mittels Drehgriff 32°

**Gestellfarbe:** Natureloxiertes Aluminium



**Schirmbezug:** Stoffqualität 2, 4  
Selbstspannend durch flexible Strebenenden

**Volant:** Nur ohne erhältlich

**Schutzhülle:** Ist optional bestellbar

ALU-TWIST, © Int. Design reg.

## Gestell Aluminium natureloxiert

	Nenngrösse ohne Volant	Anzahl Streben	Stoffqualität 2 Farben 127 / 150 / 151 / 156 / 157 / 162		Stoffqualität 4 <sup>15</sup> Farben 400–499		Stoffqualität 5 Farben 500–899		Bestellnummer Gestell natureloxiert
			MWST exkl.	UVP MWST inkl.	MWST exkl.	UVP MWST inkl.	MWST exkl.	UVP MWST inkl.	
	cm								
	Ø 270	8-teilig	271.–	<b>325.–</b>	412.50	<b>495.–</b>	Preis auf Anfrage		204 00 270 171
	Ø 300	8-teilig	296.–	<b>355.–</b>	437.50	<b>525.–</b>	Preis auf Anfrage		204 00 300 171
	Ø 330	8-teilig	321.–	<b>385.–</b>	454.–	<b>545.–</b>	Preis auf Anfrage		204 00 330 171
	240 × 240	8-teilig	321.–	<b>385.–</b>	479.–	<b>575.–</b>	Preis auf Anfrage		204 00 241 171
	210 × 150	6-teilig	271.–	<b>325.–</b>	354.–	<b>425.–</b>	Preis auf Anfrage		204 00 213 171
	250 × 200	6-teilig	296.–	<b>355.–</b>	437.50	<b>525.–</b>	Preis auf Anfrage		204 00 253 171

### Sofortlieferprogramm (1–4 Arbeitstage ab Werk)

			Stoffqualität 2	Stoffqualität 4
rund	Ø 270 / Ø 300 / Ø 330	ohne Volant	127 / 150 / 151 / 156 / 157 / 162	403 / 404 / 420 / 422 / 453 / 461
quadratisch	240 × 240	ohne Volant	127 / 150 / 151 / 156 / 157 / 162	403 / 404 / 420 / 422 / 453 / 461
rechteckig	210 × 150 / 250 × 200	ohne Volant	127 / 150 / 151 / 156 / 157 / 162	403 / 404 / 420 / 422 / 453 / 461

<sup>15</sup> Ab einer Bestellmenge von 10 Stück in der Stoffqualität 4, muss die Lieferzeit im Glatz Verkaufs-Innendienst angefragt werden.

Nenngrösse	Seitenabstand	Stock Ø	Grundfläche	Schliesshöhe	Durchgangshöhe / geneigt	Gesamthöhe / geneigt	Fundament	Mindestgewicht für Sockel	max. zul. Windg. offen
cm	cm	cm	m <sup>2</sup>	cm	cm	cm	cm	kg	km/h (Bft.)
A	AS	M	B	E	F/K	G/L	C		
Ø 270	250	3.9	5.2	110	205 / 140	260 / 275	50×50	40	55 (7)
Ø 300	275	3.9	6.4	105	205 / 130	265 / 275	60×60	40	50 (7)
Ø 330	305	3.9	7.7	95	205 / 125	275 / 285	60×60	55	45 (6)
240×240	-	3.9	5.8	75	205 / 145	255 / 265	50×50	40	45 (6)
210×150	-	3.9	3.2	105	205 / 160	245 / 255	50×50	30	55 (7)
250×200	-	3.9	5.0	85	205 / 150	260 / 270	50×50	40	45 (6)

Die angegebenen Masse sind gerechnete Mittelwerte und können am Produkt leicht abweichen ( $\pm 2\% \pm 5$  cm).

Traditionsgemäss berechnet sich das Nennmass als doppelte Strebenlänge. Deshalb kann das Nennmass ausserhalb der angegebenen Toleranz liegen.

Die Höhenmasse basieren auf der Bodenhülse BT. Bei den Sockelvarianten weichen diese unerheblich ab. Ausgenommen Stahlsockel minus 5 cm.

Die maximal zulässigen Windgeschwindigkeiten gemäss Tabelle gelten für horizontal gestelltes Schirmteil und erfordern die fixe Verankerung im Boden.

Bei mehreren Schirmen ist ein Mindestabstand von 20 cm zwischen zwei Schirmen, sowie auch zu Wänden einzuhalten.

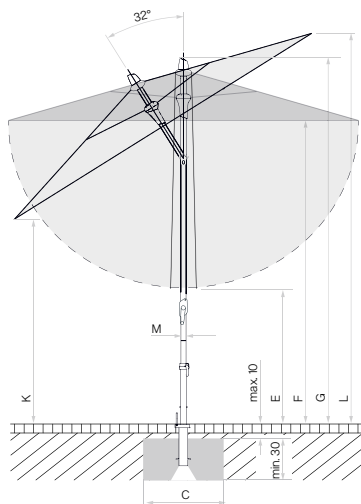

Looser Deckbelag max. 10 cm, Betondicke min. 30 cm (Frosttiefe beachten), Wasserabfluss gewährleisten.

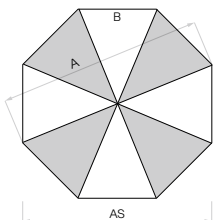

8-teilig

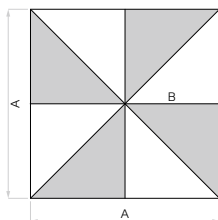

8-teilig

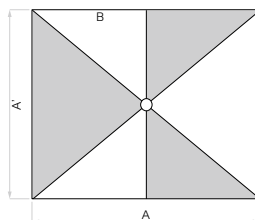

6-teilig

## Zubehör ALU-TWIST

Zubehör	Zwingend notwendig	Verkaufspreise		Bestellnummer
		MWST excl.	UVP MWST inkl.	
<b>Schutzhülle aus beschichtetem, reissfestem Polyestergewebe</b>				
Schutzhülle mit Stab und Reissverschluss		66.–	<b>79.–</b>	350 01 609 980
10 Stück Schutzhülle mit Stab und Reissverschluss		596.–	<b>715.–</b>	350 01 609 974
<b>Elektro-Zubehör</b>				
OSYRION Spot LED Akku-Licht, 2er Set, mit Fernbedienung, inkl. Ladegerät und Ladekabel		141.–	<b>169.–</b>	350 01 563 000
OSYRION Spot LED Akku-Licht, 4er Set, mit Fernbedienung, inkl. Ladegerät und Ladekabel		229.–	<b>275.–</b>	350 01 563 100



## Befestigungen

	Zwingend notwendig	Verkaufspreise		Bestellnummer
		MWST exkl.	UVP MWST inkl.	
<b>Bodenhülsen</b>				
Bodenhülse BT, Stahl verzinkt	Übergangsrohr BT	104.–	125.–	350 01 206 100
<b>Mauerkonsolen</b>				
Mauerkonsole Z, 180 mm, Stahl verzinkt	Standrohr Z	166.–	199.–	350 01 205 000
<b>Sockel</b>				
Betonsockel Z, 30 kg, Ø 47 × 8,5 cm	Standrohr Z	66.–	79.–	350 01 109 532
Betonsockel Z, 40 kg, Ø 60 × 8,5 cm	Standrohr Z	82.50	99.–	350 01 109 529
1 Palette (20 Stück) Betonsockel Z, 40 kg, Ø 60 × 8,5 cm	Standrohr Z	1537.50	1845.–	350 01 109 533
Betonsockel Z, 55 kg, Ø 60 × 11 cm	Standrohr Z	112.50	135.–	350 01 109 528
1 Palette (20 Stück) Betonsockel Z, 55 kg, Ø 60 × 11 cm	Standrohr Z	2046.–	2455.–	350 01 109 534
Stahlsockel Z, 40 kg, 58,5 × 58,5 × 2 cm, Stahl verzinkt	Standrohr Z	462.50	555.–	350 01 100 210
Beschwerungsplatte 30 kg, 57,5 × 57,5 × 1,7 cm, Stahl verzinkt		321.–	385.–	350 01 100 310
<b>Rollensockel</b>				
<sup>3</sup> Rollensockelrahmen 45 kg, 50 × 50 × 12 cm, inkl. Abdeckung schwarz, mit Standrohr Ø 35 / 38–39 mm, Aluminium poliert, Rahmen ca. 13 kg	Gewichte-Set	371.–	445.–	350 01 102 300
Gewichte-Set zu Rollensockelrahmen 45 kg, 4 Stück, Beton (Gewichte-Set ca. 32 kg)		116.–	139.–	350 01 103 300
Schutzhülle, zu Rollensockel 45 kg		74.–	89.–	350 01 602 300
<sup>3</sup> Granitsockel Z, 40 kg, 45 × 45 × 8 cm, Naturstein, mit Rollen und ausziehbarem Handgriff	Standrohr Z	187.50	225.–	350 01 109 465
<sup>3</sup> Granitsockel Z, 55 kg, 55 × 55 × 9 cm, Naturstein, mit Rollen und ausziehbarem Handgriff	Standrohr Z	221.–	265.–	350 01 109 445
<sup>3</sup> Rollensockel Z, 55 kg, 65 × 65 × 11 cm, Beton hell (ohne Decorplatte) NEU	Standrohr Z + Decorplatte	504.–	605.–	350 01 110 000
Decorplatte grau zu Rollensockel Z, 55 kg, Kunststoff NEU		82.50	99.–	350 01 110 110
Decorplatte anthrazit zu Rollensockel Z, 55 kg, Kunststoff NEU		82.50	99.–	350 01 110 120
Decorplatte sand zu Rollensockel Z, 55 kg, Kunststoff NEU		82.50	99.–	350 01 110 130
<sup>1,3</sup> Rollensockel Z, 55 kg, 65 × 65 × 11 cm, Decor-Betonguss	Standrohr Z	604.–	725.–	350 01 102 900
<sup>1,3</sup> 1 Palette (5 Stück) Rollensockel Z, 55 kg, 65 × 65 × 11 cm, Decor-Betonguss	Standrohr Z	2871.–	3445.–	350 01 102 950
<b>Standrohre / Übergangsrohre</b>				
Standrohr Z, Ø 35 / 38–39 mm, Stahl verzinkt		82.50	99.–	350 01 201 010
Standrohr Z, Ø 35 / 38–39 mm, Edelstahl 1.4301 / 304		141.–	169.–	350 01 201 100
Übergangsrohr BT Ø 35 / 38–39 mm, Stahl verzinkt		96.–	115.–	350 01 206 210
<b>Diverse Befestigungsarten</b>				
Rasendorn Z, 85 × 150 × 350 mm, Stahl verzinkt	Standrohr Z	82.50	99.–	350 01 205 400
Bride U für Tischblatt, Ø 31–40 mm, Edelstahl 1.4301 / 304, für waagrechten, flachen Handlauf, Vierkantprofil bis 120 mm		179.–	215.–	350 01 252 005

<sup>1</sup> solange Vorrat<sup>3</sup> nur für glatte, fugenlose Oberflächenbeläge geeignet



**Gestell:** 8-teilig, rund, quadratisch, rechteckig, Aluminium  
 Mastprofil rund 55 × 2.5 mm  
 Kurbelgehäuse, Tragarmführung, -kopf aus robustem Aluminium-Druckguss  
 Schrauben und Nieten aus Edelstahl  
 Kurbelantrieb zum Öffnen und Schliessen  
 Kurbel zum beidseitigen stufenlosen Neigen vom Dach (45°)

**Gestellfarbe:** Natureloxiertes oder anthrazit pulverbeschichtetes Aluminium IGP 581TE71386A10 (RAL 7016)

**Schirmbezug:** Stoffqualität 2, 4, 5  
 Selbstspannend durch flexible Strebenenden

**Volant:** Nur ohne erhältlich

**Schutzhülle:** Im Lieferumfang inbegriffen

SUNWING® Casa, © Int. Design reg.

## Gestell Aluminium natureloxiert

	Nenngrösse ohne Volant	Anzahl Streben	Stoffqualität 4 <sup>15</sup> Farben 400–499		Stoffqualität 5 Farben 500–899		Bestellnummer Gestell natureloxiert
			MWST exkl.	UVP MWST inkl.	MWST exkl.	UVP MWST inkl.	
	cm						
	Ø 300	8-teilig	879.–	1055.–	1246.–	1495.–	056 00 300 171
	Ø 330	8-teilig	979.–	1175.–	1379.–	1655.–	056 00 330 171
	270 × 270	8-teilig	996.–	1195.–	1396.–	1675.–	056 00 271 171
	300 × 240	8-teilig	996.–	1195.–	1396.–	1675.–	056 00 302 171

## Gestell Aluminium anthrazit pulverbeschichtet

	Nenngrösse ohne Volant	Anzahl Streben	Stoffqualität 2 Farben 150 <sup>7</sup> /151/157		Stoffqualität 4 <sup>15</sup> Farben 400–499		Stoffqualität 5 Farben 500–899		Bestellnummer Gestell anthrazit
			MWST exkl.	UVP MWST inkl.	MWST exkl.	UVP MWST inkl.	MWST exkl.	UVP MWST inkl.	
	cm								
	Ø 300	8-teilig	579.–	695.–	879.–	1055.–	1246.–	1495.–	056 00 300 301
	Ø 330	8-teilig	679.–	815.–	979.–	1175.–	1379.–	1655.–	056 00 330 301
	270 × 270	8-teilig	696.–	835.–	996.–	1195.–	1396.–	1675.–	056 00 271 301
	300 × 240	8-teilig	696.–	835.–	996.–	1195.–	1396.–	1675.–	056 00 302 301

### Sofortlieferprogramm (1–4 Arbeitstage ab Werk)

			Stoffqualität 2	Stoffqualität 4	Stoffqualität 5
rund	Ø 300/Ø 330	ohne Volant	150 <sup>7</sup> /151/157	408/420/422/453/461	501/523/605/684/686
quadratisch	270 × 270	ohne Volant	150 <sup>7</sup> /151/157	408/420/422/453/461	501/523/605/684/686
rechteckig	300 × 240	ohne Volant	150 <sup>7</sup> /151/157	408/420/422/453/461	501/523/605/684/686

<sup>15</sup> Ab einer Bestellmenge von 10 Stück in der Stoffqualität 4, muss die Lieferzeit im Glatz Verkaufs-Innendienst angefragt werden.

<sup>7</sup> Wechsel von 150 Eggshell zu 158 Off white während der Saison.

Nenn- grösse	Seiten- abstand	Mast Ø	Grund- fläche	Kurbel- höhe	Schliess- höhe	Durch- gangshöhe	Gesamt- höhe	Höhe offen	Auskrag- ung hinten	Länge Tragarm	Fundament	Mindest- gewicht für Windg. Sockel	max. zul. offen
cm	cm	cm	m <sup>2</sup>	cm	cm	cm	cm	cm	cm	cm	cm	kg	km/h (Bft.)
A	AS	M	B	D <sup>1</sup> /D <sup>2</sup>	E	F	G <sup>1</sup> /G <sup>2</sup>	H	N	Z	C		
Ø 300	276	5.5	6.4	125 / 195	75	205	265 / 245	255	35	160	60×60	90	35 (5)
Ø 330	305	5.5	7.7	125 / 195	60	205	265 / 245	255	35	160	60×60	90	30 (5)
270×270	-	5.5	7.3	125 / 195	35	205	265 / 245	255	35	160	60×60	90	30 (5)
300×240	-	5.5	7.2	125 / 195	35	205	265 / 245	255	35	160	60×60	90	35 (5)

Die angegebenen Masse sind gerechnete Mittelwerte und können am Produkt leicht abweichen ( $\pm 2\% \pm 5\text{ cm}$ ).

Die Höhenmasse basieren auf der Bodenhülse PX. Bei den Sockelvarianten weichen diese unerheblich ab.

Bei der Variante mit der Bodenhülse M4 und der Montageplatte M4/M8 reduzieren sich die angegebenen Höhenmasse um 12–13 cm.

Die maximal zulässigen Windgeschwindigkeiten gemäss Tabelle gelten für horizontal gestelltes Schirmteil und erfordern die fixe Verankerung im Boden.

Bei mehreren Schirmen ist ein Mindestabstand von 20 cm zwischen zwei Schirmen, sowie auch zu Wänden einzuhalten.

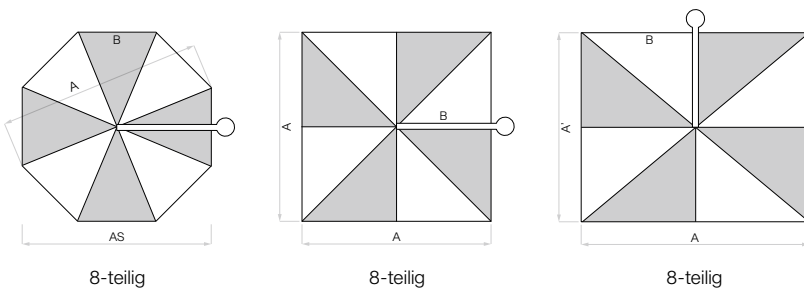
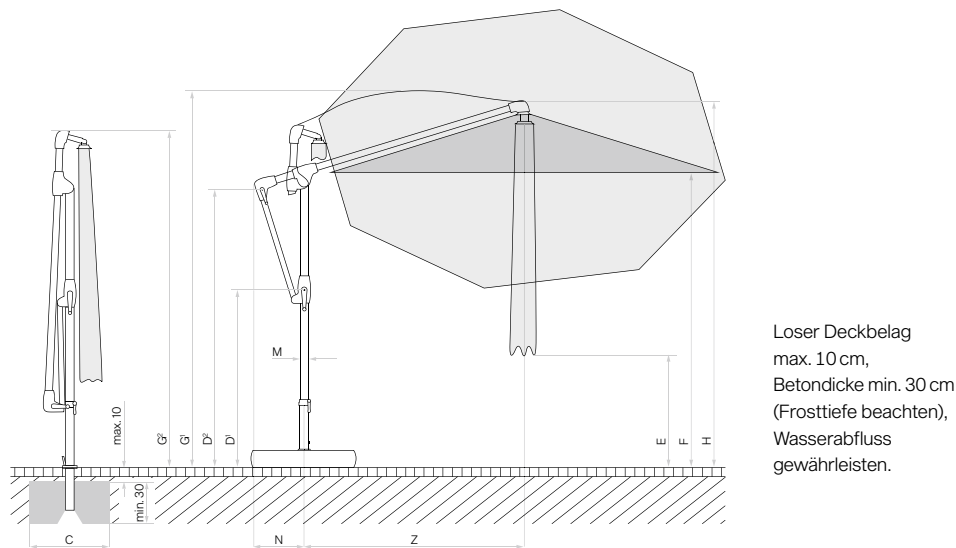

Zubehör

Zubehör	Zwingend notwendig	Verkaufspreise		Bestellnummer
		MWST excl.	UVP MWST inkl.	
<b>Schutzhülle aus beschichtetem, reissfestem Polyestergerewebe</b>				
Schutzhülle mit Stab und Reissverschluss		82.50	<b>99.-</b>	350 01 609 702
5 Stück Schutzhülle mit Stab und Reissverschluss		387.50	<b>465.-</b>	350 01 609 703
<b>Elektro-Zubehör</b>				
OSYRION Spot LED Akku-Licht, 2er Set, mit Fernbedienung, inkl. Ladegerät und Ladekabel		141.-	<b>169.-</b>	350 01 563 000
OSYRION Spot LED Akku-Licht, 4er Set, mit Fernbedienung, inkl. Ladegerät und Ladekabel		229.-	<b>275.-</b>	350 01 563 100

## Befestigungen

	Zwingend notwendig	Verkaufspreise		Bestellnummer
		MWST exkl.	UVP MWST inkl.	
<b>Bodenhülsen</b>				
Bodenhülse PX, Stahl verzinkt	Übergangrohr PX	104.–	<b>125.–</b>	350 01 207 001
Bodenhülse PX, Edelstahl 1.4301 / 304	Übergangrohr PX	204.–	<b>245.–</b>	350 01 207 011
Bodenhülse M4, Stahl verzinkt	Standrohr M4	179.–	<b>215.–</b>	350 01 226 510
<b>Montageplatten</b>				
Montageplatte M4 / M8, 30 × 30 × 1.5 cm, Stahl verzinkt	Standrohr M4	246.–	<b>295.–</b>	350 01 226 921
Montageplatte M4 spezial, für Aufbauhöhe 50–149 mm, Stahl verzinkt	Standrohr M4	879.–	<b>1055.–</b>	350 01 226 932
Montageplatte M4 spezial, für Aufbauhöhe 150–350 mm, Stahl verzinkt	Standrohr M4	879.–	<b>1055.–</b>	350 01 226 930
Montageplatte M4 für Isolationsböden, Aufbauhöhe nach Mass, Edelstahl 1.4301 / 304	Standrohr M4	Preis auf Anfrage		350 01 229 730
<b>Mauerkonsolen</b>				
Mauerkonsole M4, Ausladung von 480 mm, Stahl verzinkt	Standrohr M4	462.50	<b>555.–</b>	350 01 229 405
<b>Sockel</b>				
Betonsockel Z, 90 kg, Ø 75 × 11 cm	Standrohr Z	179.–	<b>215.–</b>	350 01 109 523
1 Palette (10 Stück) Betonsockel Z, 90 kg, Ø 75 × 11 cm	Standrohr Z	1629.–	<b>1955.–</b>	350 01 109 535
Granitsockel Z, 90 kg, 64 × 64 × 9 cm, Naturstein	Standrohr Z	246.–	<b>295.–</b>	350 01 109 515
Sockelrahmen M4, 120 kg, (für 8 Platten 40 × 40 × 4 cm), 91 × 91 × 11.5–15.5 cm, Stahl verzinkt, justier- und nivellierbar (Preis ohne Platten)	Standrohr M4	354.–	<b>425.–</b>	350 01 108 235
Platten-Set, 8 Stück, 40 × 40 × 4 cm, (ca. 110 kg), Beton		146.–	<b>175.–</b>	350 01 226 908
Platten-Set, 8 Stück, 40 × 40 × 4 cm, (ca. 115 kg), 4 Stück Beton, 4 Stück mit Granitoptik		246.–	<b>295.–</b>	350 01 226 909
Abdeckung zu M4-Sockel 120 kg, 96 × 96 × 11.5 cm, Kunststoff ABS beschichtet, Aluminium-eloxiert-Look		246.–	<b>295.–</b>	350 01 100 617
Abdeckung zu M4-Sockel 120 kg, 96 × 96 × 11.5 cm, Kunststoff ABS beschichtet, anthrazit		246.–	<b>295.–</b>	350 01 100 630
<sup>3,6</sup> Rollen-Set zu Sockel M4 120 kg / 180 kg, (bis max. 240 kg), Ø 5 cm, H = 5.5 cm, Stahl verzinkt		107.50	<b>129.–</b>	350 01 100 500
<b>Rollensockel</b>				
<sup>3</sup> Rollensockel Z, 90 kg, 80 × 80 × 11 cm, Beton hell (ohne Decorplatte) NEU	Standrohr Z + Decorplatte	737.50	<b>885.–</b>	350 01 110 200
Decorplatte grau zu Rollensockel Z, 90 kg, Kunststoff NEU		107.50	<b>129.–</b>	350 01 110 310
Decorplatte anthrazit zu Rollensockel Z, 90 kg, Kunststoff NEU		107.50	<b>129.–</b>	350 01 110 320
Decorplatte sand zu Rollensockel Z, 90 kg, Kunststoff NEU		107.50	<b>129.–</b>	350 01 110 330
<sup>1,3</sup> Rollensockel Z, 90 kg, 80 × 80 × 12.5, Decor-Betonguss	Standrohr Z	829.–	<b>995.–</b>	350 01 102 800
<sup>1,3</sup> 1 Palette (5 Stück) Rollensockel Z, 90 kg, 80 × 80 × 12.5 cm, Decor-Betonguss	Standrohr Z	3912.50	<b>4695.–</b>	350 01 102 850
<sup>3</sup> Granitsockel M4, 120 kg, 90 × 90 × 17 cm, Naturstein mit Rollen	Standrohr M4	746.–	<b>895.–</b>	350 01 109 475
<b>Standrohre / Übergangrohre</b>				
Standrohr Z, Ø 48 / 55 mm, Stahl verzinkt		96.–	<b>115.–</b>	350 01 201 210
Standrohr Z, Ø 48 / 55 mm, Stahl verzinkt, anthrazit pulverbeschichtet		96.–	<b>115.–</b>	350 01 201 282
Standrohr Z, Ø 48 / 55 mm, Edelstahl 1.4301 / 304		157.50	<b>189.–</b>	350 01 201 300
Standrohr M4, Ø 48 / 55 mm, Stahl verzinkt		82.50	<b>99.–</b>	350 01 200 035
Übergangrohr PX, Ø 48 / 55 mm, Stahl verzinkt		104.–	<b>125.–</b>	350 01 206 001
Übergangrohr PX, Ø 48 / 55 mm, Stahl verzinkt, anthrazit pulverbeschichtet		104.–	<b>125.–</b>	350 01 206 082
Übergangrohr PX, Ø 48 / 55 mm, Edelstahl 1.4301 / 304		157.50	<b>189.–</b>	350 01 206 011

<sup>1</sup> solange Vorrat<sup>3</sup> nur für glatte, fugenlose Oberflächenbeläge geeignet<sup>6</sup> Nicht geeignet mit Abdeckung zu M4-Sockel



**Gestell:** 8-teilig, rund, quadratisch, rechteckig, Aluminium  
 Mastprofil oval 66×95×3 mm  
 Kurbelgehäuse, Wagen, Tragarmführung und -kopf aus  
 Aluminium-Druckguss  
 Schrauben und Nieten aus Edelstahl  
 Kurbelantrieb zum Öffnen und Schliessen  
 Dachneigung beidseitig bis 54° mittels Lenkstange  
 Inkl. kugelgelagertem Drehfuss M4, Stahlguss  
 pulverbeschichtet

**Gestellfarbe:** Aluminium natureloxiert oder anthrazit pulverbeschichtet  
 IGP 581TE71386A10 (RAL 7016)

**Schirmbezug:** Stoffqualität 2, 4, 5  
 Selbstspannend durch flexible Strebenenden

**Volant:** Nur ohne erhältlich

**Schutzhülle:** Im Lieferumfang inbegriffen

SOMBRANO® S+, Int. Patents reg. © Int. Design reg.

## Gestell Aluminium natureloxiert

	Nenngrösse ohne Volant	Anzahl Streben	Stoffqualität 4 <sup>15</sup> Farben 400–499		Stoffqualität 5 Farben 500–899		Bestellnummer Gestell natureloxiert
			MWST exkl.	UVP MWST inkl.	MWST exkl.	UVP MWST inkl.	
	cm						
	Ø 350	8-teilig	1537.50	<b>1845.–</b>	2146.–	<b>2575.–</b>	085 00 350 171
	Ø 400	8-teilig	1996.–	<b>2395.–</b>	2704.–	<b>3245.–</b>	085 00 400 171
	300×300	8-teilig	1746.–	<b>2095.–</b>	2329.–	<b>2795.–</b>	085 00 310 171
	350×350	8-teilig	2046.–	<b>2455.–</b>	2796.–	<b>3355.–</b>	085 00 351 171
	400×300	8-teilig	2046.–	<b>2455.–</b>	2796.–	<b>3355.–</b>	085 00 402 171

## Gestell Aluminium anthrazit pulverbeschichtet

	Nenngrösse ohne Volant	Anzahl Streben	Stoffqualität 2 Farben 150/157		Stoffqualität 4 <sup>15</sup> Farben 400–499		Stoffqualität 5 Farben 500–899		Bestellnummer Gestell anthrazit
			MWST exkl.	UVP MWST inkl.	MWST exkl.	UVP MWST inkl.	MWST exkl.	UVP MWST inkl.	
	cm								
	Ø 350	8-teilig	1279.–	<b>1535.–</b>	1537.50	<b>1845.–</b>	2146.–	<b>2575.–</b>	085 00 350 301
	Ø 400	8-teilig	1579.–	<b>1895.–</b>	1996.–	<b>2395.–</b>	2704.–	<b>3245.–</b>	085 00 400 301
	300×300	8-teilig	1396.–	<b>1675.–</b>	1746.–	<b>2095.–</b>	2329.–	<b>2795.–</b>	085 00 310 301
	350×350	8-teilig	1662.50	<b>1995.–</b>	2046.–	<b>2455.–</b>	2796.–	<b>3355.–</b>	085 00 351 301
	400×300	8-teilig	1662.50	<b>1995.–</b>	2046.–	<b>2455.–</b>	2796.–	<b>3355.–</b>	085 00 402 301

### Sofortlieferprogramm (1–4 Arbeitstage ab Werk)

			Stoffqualität 2	Stoffqualität 4	Stoffqualität 5
rund	Ø 350/Ø 400	ohne Volant	150 / 157	408 / 420 / 422 / 453 / 461	501 / 523 / 605 / 684 / 686
quadratisch	300×300 / 350×350	ohne Volant	150 / 157	408 / 420 / 422 / 453 / 461	501 / 523 / 605 / 684 / 686
rechteckig	400×300	ohne Volant	150 / 157	408 / 420 / 422 / 453 / 461	501 / 523 / 605 / 684 / 686

<sup>15</sup> Ab einer Bestellmenge von 10 Stück in der Stoffqualität 4, muss die Lieferzeit im Glatz Verkaufs-Innendienst angefragt werden.

Nenn- grösse	Seiten- abstand	Mast Ø	Grund- fläche	Kurbel- höhe	Schliess- höhe	Durch- gangs- höhe	Toleranz Durch- gangshöhe	Gesamt- höhe/offen	Masthöhe	Auskra- gung hinten	Länge Tragarm	Funda- ment	Mindest- gewicht für Sockel offen	max. zul. Windg. offen
cm	cm	cm	m <sup>2</sup>	cm	cm	cm	cm	cm	cm	cm	cm	cm	kg	km/h (Bft.)
A	AS	M <sup>1</sup>	B	D	E	F		G <sup>1</sup> /G <sup>2</sup>	M <sup>2</sup>	N	Z	C		
Ø 350	325	6.6×9.5	9.6	69	90	205	9.1	285/285	275	33	165	60×60	120	45 (6)
Ø 400	370	6.6×9.5	12.6	69	85	210	9.2	300/295	275	33	185	60×60	180	35 (5)
300×300	-	6.6×9.5	9	69	55	215	9.3	285/285	275	33	165	60×60	120	45 (6)
350×350	-	6.6×9.5	12.2	69	40	215	9.3	300/295	275	33	185	60×60	180	35 (5)
400×300	-	6.6×9.5	12	69	35	210	9.2	300/295	275	33	185	60×60	180	35 (5)

Die angegebenen Masse sind gerechnete Mittelwerte und können am Produkt leicht abweichen ( $\pm 2\% \pm 5\text{ cm}$ ).

Die Höhenmasse basieren auf der Bodenhülse M4. Beim Sockel M4, 120 kg weichen diese um plus 11.5 cm und beim Sockel M4, 180 kg um plus 15.5 cm ab.

Die maximal zulässigen Windgeschwindigkeiten gemäss Tabelle gelten für horizontal gestelltes Schirmteil und erfordern die fixe Verankerung im Boden.

Bei mehreren Schirmen ist ein Mindestabstand von 20 cm zwischen zwei Schirmen, sowie auch zu Wänden einzuhalten.

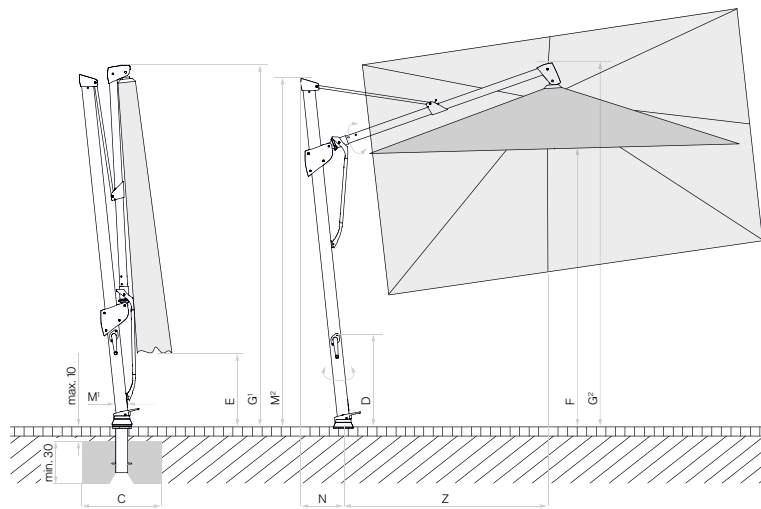

Looser Deckbelag max. 10 cm,  
Betondicke min. 30 cm (Frosttiefe beachten),  
Wasserabfluss gewährleisten.

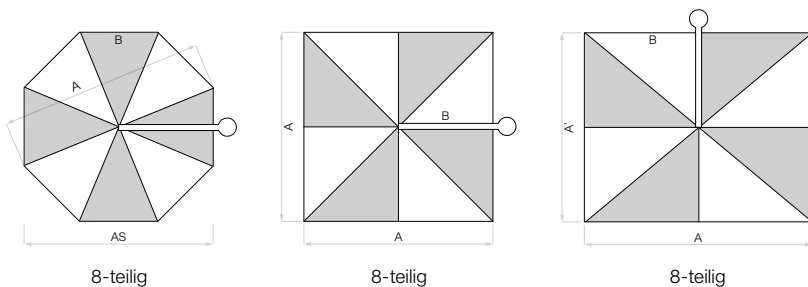

## Zubehör SOMBRANO® S+

Zubehör	Zwingend notwendig	Verkaufspreise		Bestellnummer
		MWST excl.	UVP MWST inkl.	
<b>Schutzhülle aus beschichtetem, reissfestem Polyestergewebe</b>				
Schutzhülle mit Stab und Reissverschluss zu Sombrano, Ø 350, 300 × 300		96.–	<b>115.–</b>	350 01 221 492
5 Stück Schutzhülle mit Stab und Reissverschluss zu Sombrano, Ø 350, 300 × 300		429.–	<b>515.–</b>	350 01 221 493
Schutzhülle mit Stab und Reissverschluss zu Sombrano, Ø 400, 400 × 300, 350 × 350		96.–	<b>115.–</b>	350 01 221 502
5 Stück Schutzhülle mit Stab und Reissverschluss zu Sombrano, Ø 400, 400 × 300, 350 × 350		429.–	<b>515.–</b>	350 01 221 503
<b>Elektro-Zubehör</b>				
OSYRION Spot LED Akku-Licht, 2er Set, mit Fernbedienung, inkl. Ladegerät und Ladekabel		141.–	<b>169.–</b>	350 01 563 000
OSYRION Spot LED Akku-Licht, 4er Set, mit Fernbedienung, inkl. Ladegerät und Ladekabel		229.–	<b>275.–</b>	350 01 563 100



## Befestigungen

	Zwingend notwendig	Verkaufspreise		Bestellnummer
		MWST excl.	UVP MWST inkl.	
<b>Bodenhülsen</b>				
Bodenhülse M4, Stahl verzinkt		179.–	215.–	350 01 226 510
<b>Montageplatten</b>				
Montageplatte M4 / M8, 30 × 30 × 1.5 cm, Stahl verzinkt		246.–	295.–	350 01 226 921
Montageplatte M4 spezial, für Aufbauhöhe 50–149 mm, Stahl verzinkt		879.–	1055.–	350 01 226 932
Montageplatte M4 spezial, für Aufbauhöhe 150–350 mm, Stahl verzinkt		879.–	1055.–	350 01 226 930
Montageplatte M4 für Isolationsböden, Aufbauhöhe nach Mass, Edelstahl 1.4301 / 304		Preis auf Anfrage		350 01 229 730
<b>Mauerkonsolen</b>				
Mauerkonsole M4, Ausladung von 480 mm, Stahl verzinkt		462.50	555.–	350 01 229 405
Mauerkonsole M4, Ausladung von 100 mm, Stahl verzinkt		371.–	445.–	350 01 229 410
<b>Sockel</b>				
Sockelrahmen M4, 120 kg, (für 8 Platten 40 × 40 × 4 cm), 91 × 91 × 11.5–15.5 cm, Stahl verzinkt, justier- und nivellierbar (Preis ohne Platten)		354.–	425.–	350 01 108 235
Platten-Set, 8 Stück, 40 × 40 × 4 cm, (ca. 110 kg), Beton		146.–	175.–	350 01 226 908
Platten-Set, 8 Stück, 40 × 40 × 4 cm, (ca. 115 kg), 4 Stück Beton, 4 Stück mit Granitoptik		246.–	295.–	350 01 226 909
Abdeckung zu M4-Sockel 120 kg, 96 × 96 × 11.5 cm, Kunststoff ABS beschichtet, Aluminium-eloxiert-Look		246.–	295.–	350 01 100 617
Abdeckung zu M4-Sockel 120 kg, 96 × 96 × 11.5 cm, Kunststoff ABS beschichtet, anthrazit		246.–	295.–	350 01 100 630
Sockelrahmen M4, 180 kg, (für 12 Platten 40 × 40 × 4 cm), 91 × 91 × 15.5–19.5 cm, Stahl verzinkt, justier- und nivellierbar (Preis ohne Platten)		396.–	475.–	350 01 108 335
Platten-Set, 12 Stück, 40 × 40 × 4 cm, (ca. 165 kg), Beton		229.–	275.–	350 01 226 907
Platten-Set, 12 Stück, 40 × 40 × 4 cm, (ca. 170 kg), 8 Stück Beton, 4 Stück mit Granitoptik		329.–	395.–	350 01 226 906
Abdeckung zu M4-Sockel 180 kg, 96 × 96 × 15 cm, Kunststoff ABS beschichtet, Aluminium-eloxiert-Look		304.–	365.–	350 01 100 717
Abdeckung zu M4-Sockel 180 kg, 96 × 96 × 15 cm, Kunststoff ABS beschichtet, anthrazit		304.–	365.–	350 01 100 730
<sup>3,6</sup> Rollen-Set zu Sockel M4 120 kg / 180 kg, (bis max. 240 kg), Ø 5 cm, H = 5.5 cm, Stahl verzinkt		107.50	129.–	350 01 100 500
<b>Rollensockel</b>				
<sup>3</sup> Rollensockelrahmen M4, 120 kg, 80 × 80 × 14.6 cm, Stahl verzinkt, matt weiss, Rahmen ca. 30 kg (ohne Decorplatte) NEU	Gewichte-Set + Decorplatte	846.–	1015.–	350 01 110 410
<sup>3</sup> Rollensockelrahmen M4, 120 kg, 80 × 80 × 14.6 cm, Stahl verzinkt, anthrazit, Rahmen ca. 30 kg (ohne Decorplatte) NEU	Gewichte-Set + Decorplatte	846.–	1015.–	350 01 110 420
Gewichte-Set zu Rollensockelrahmen M4, 120 kg, 4 Stück, Beton, (Gewichte-Set ca. 90 kg) NEU		196.–	235.–	350 01 110 500
Decorplatte grau zu Rollensockel M4, 120 kg, Kunststoff NEU		141.–	169.–	350 01 110 610
Decorplatte anthrazit zu Rollensockel M4, 120 kg, Kunststoff NEU		141.–	169.–	350 01 110 620
Decorplatte sand zu Rollensockel M4, 120 kg, Kunststoff NEU		141.–	169.–	350 01 110 630
<sup>3</sup> Granitsockel M4, 120 kg, 90 × 90 × 17 cm, Naturstein mit Rollen		746.–	895.–	350 01 109 475
<sup>1,3</sup> Rollensockelrahmen M4, 150 kg, 80 × 80 × 14 cm, Stahl verzinkt		1071.–	1285.–	350 01 103 000
<sup>1</sup> Gewichte-Set Decor-Betonguss, 4 Stück 25101104500 (ca. 125 kg) zu 350 01 103 000		321.–	385.–	350 01 103 100
<sup>3</sup> Rollensockelrahmen M4, 180 kg, 94 × 94 × 14.6 cm, Stahl verzinkt, matt weiss, Rahmen ca. 30 kg (ohne Decorplatte) NEU	Gewichte-Set + Decorplatte	1012.50	1215.–	350 01 110 710
<sup>3</sup> Rollensockelrahmen M4, 180 kg, 94 × 94 × 14.6 cm, Stahl verzinkt, anthrazit, Rahmen ca. 30 kg (ohne Decorplatte) NEU	Gewichte-Set + Decorplatte	1012.50	1215.–	350 01 110 720
Gewichte-Set zu Rollensockelrahmen M4, 180 kg, 4 Stück, Beton, (Gewichte-Set ca. 150 kg) NEU		249.–	299.–	350 01 110 800
Decorplatte grau zu Rollensockel M4, 180 kg, Kunststoff NEU		166.–	199.–	350 01 110 910
Decorplatte anthrazit zu Rollensockel M4, 180 kg, Kunststoff NEU		166.–	199.–	350 01 110 920
Decorplatte sand zu Rollensockel M4, 180 kg, Kunststoff NEU		166.–	199.–	350 01 110 930

<sup>1</sup> solange Vorrat<sup>3</sup> nur für glatte, fugenlose Oberflächenbeläge geeignet<sup>6</sup> Nicht geeignet mit Abdeckung zu M4-Sockel

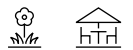
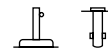

**Gestell:** 10-teilig, rund, rechteckig, Aluminium  
 Profilerter Mast Ø 67 mm  
 Schirmstreben aus vergütetem Federstahl, verzinkt und pulverbeschichtet, hellgrau  
 Mit eingebauter Gasdruckfeder (Hub 50cm) zur Höhenverstellung  
 Schalentteile aus glasfaserverstärktem Kunststoff  
 Führungen aus Teflon-modifiziertem Hochleistungskunststoff  
 Kurbelantrieb zum Öffnen und Schliessen  
 Kugelgelenk aus harteloxiertem Aluminium für Neigung des Schirmes 90° in alle Richtungen  
 360° stufenlos drehbar

**Gestellfarbe:** Mast und Tragarm aus Aluminium natureloxiert oder anthrazit pulverbeschichtet  
**Schirmbezug:** Stoffqualität 5  
**Volant:** Mit oder ohne erhältlich  
**Schutzhülle:** Im Lieferumfang inbegriffen

PENDALEX® P+, Int. Patents reg. © Int. Design reg.

## Gestell Aluminium natureloxiert, ohne oder mit Volant

	Nenngrösse	Anzahl Streben	Stoffqualität 5 Farben 500–899		Bestellnummer ohne Volant	Bestellnummer mit Volant
			MWST exkl.	UVP MWST inkl.		
	cm					
	Ø 300	10-teilig	2679.–	<b>3215.–</b>	014 00 300 171	014 00 300 170
	Ø 325	10-teilig	2796.–	<b>3355.–</b>	014 00 325 171	014 00 325 170
	Ø 350	10-teilig	2937.50	<b>3525.–</b>	014 00 350 171	014 00 350 170
	285×230	10-teilig	2796.–	<b>3355.–</b>	014 00 285 171	014 00 285 170

## Gestell Aluminium anthrazit pulverbeschichtet, ohne oder mit Volant

	Nenngrösse	Anzahl Streben	Stoffqualität 5 Farben 500–899		Bestellnummer ohne Volant	Bestellnummer mit Volant
			MWST exkl.	UVP MWST inkl.		
	cm					
	Ø 300	10-teilig	2679.–	<b>3215.–</b>	014 00 300 301	014 00 300 300
	Ø 325	10-teilig	2796.–	<b>3355.–</b>	014 00 325 301	014 00 325 300
	Ø 350	10-teilig	2937.50	<b>3525.–</b>	014 00 350 301	014 00 350 300
	285×230	10-teilig	2796.–	<b>3355.–</b>	014 00 285 301	014 00 285 300

### Sofortlieferprogramm (1–4 Arbeitstage ab Werk)

			Stoffqualität 5
rund	Ø 325 / Ø 350	ohne Volant	501/523/605/684/686
rechteckig	285×230	ohne Volant	501/523/605/684/686

Nenngrösse	Seitenabstand	Mast Ø	Grundfläche	Kurbelhöhe	Schliesshöhe/ mit Volant	Durchgangshöhe/ mit Volant	Gesamthöhe	Masthöhe	Auskragung hinten	Länge Tragarm	Fundament	Mindestgewicht für Sockel	max. zul. Windg. offen
cm	cm	cm	m <sup>2</sup>	cm	cm	cm	cm	cm	cm	cm	cm	kg	km/h (Bft.)
A	AS	M <sup>1</sup>	B	I	E <sup>1</sup> /E <sup>2</sup>	F <sup>1</sup> /F <sup>2</sup>	G	M <sup>2</sup>	N	Z	C		
Ø 300	286	6.7	7.1	146...196	61...111/ 43...93	175...225/ 157...207	235...285	167...217	17...103	89...175	60×60	90	20(4)
Ø 325	310	6.7	8.3	146...196	48...98/ 30...80	175...225/ 157...207	235...285	167...217	17...103	89...175	60×60	120	20(4)
Ø 350	335	6.7	9.6	146...196	36...86/ 18...68	175...225/ 157...207	235...285	167...217	17...103	89...175	60×60	120	20(4)
285×230	-	6.7	6.6	146...196	36...86/ 18...68	175...225/ 157...207	235...285	167...217	17...103	89...175	60×60	90	20(4)

Die angegebenen Masse sind gerechnete Mittelwerte und können am Produkt leicht abweichen ( $\pm 2\% \pm 5$  cm).  
 Die Höhenmasse basieren auf der Bodenhülse PX, ohne Volant. Bei den Sockelvarianten weichen diese unerheblich ab.  
 Bei den Varianten mit der Bodenhülse M4 und Montageplatte M4/M8 reduzieren sich die angegebenen Höhenmasse um 9.5–10.5 cm.  
 Die maximal zulässigen Windgeschwindigkeiten gemäss Tabelle gelten für horizontal gestelltes Schirmteil und erfordern die fixe Verankerung im Boden.  
 Bei mehreren Schirmen ist ein Mindestabstand von 20 cm zwischen zwei Schirmen, sowie auch zu Wänden einzuhalten.

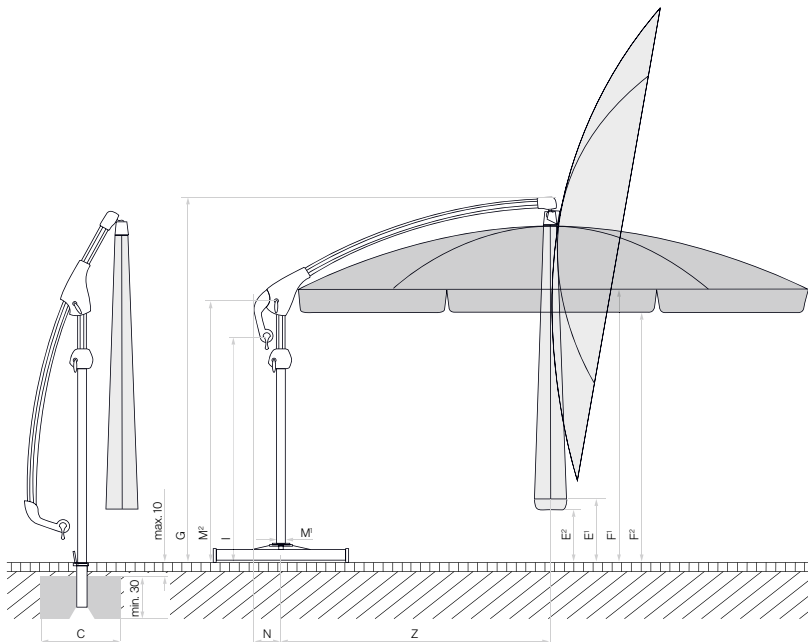

Loser Deckbelag max. 10 cm, Betondicke min. 30 cm (Frosttiefe beachten), Wasserabfluss gewährleisten.

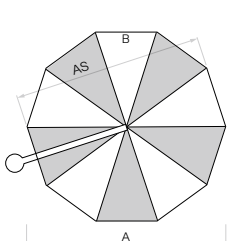

10-teilig

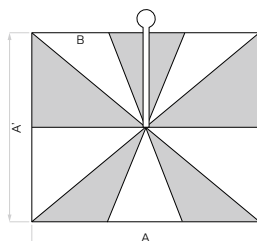

10-teilig

## Zubehör

Zubehör	Zwingend notwendig	Verkaufspreise		Bestellnummer
		MWST excl.	UVP MWST inkl.	
<b>Schutzhülle aus beschichtetem, reissfestem Polyestergewebe</b>				
Schutzhülle mit Stab und Reissverschluss		96.–	<b>115.–</b>	350 01 609 931
<b>Elektro-Zubehör</b>				
OSYRION Spot LED Akku-Licht, 2er Set, mit Fernbedienung, inkl. Ladegerät und Ladekabel		141.–	<b>169.–</b>	350 01 563 000
OSYRION Spot LED Akku-Licht, 4er Set, mit Fernbedienung, inkl. Ladegerät und Ladekabel		229.–	<b>275.–</b>	350 01 563 100

## Befestigungen

**Bodenhülsen**

Bodenhülse PX, Stahl verzinkt	Übergangrohr PX	104.–	<b>125.–</b>	350 01 207 001
Bodenhülse PX, Edelstahl 1.4301 / 304	Übergangrohr PX	204.–	<b>245.–</b>	350 01 207 011
Bodenhülse M4, Stahl verzinkt	Standrohr M4	179.–	<b>215.–</b>	350 01 226 510

**Montageplatten**

Montageplatte M4 / M8, 30×30×1.5 cm, Stahl verzinkt	Standrohr M4	246.–	<b>295.–</b>	350 01 226 921
Montageplatte M4 spezial, für Aufbauhöhe 50–149 mm, Stahl verzinkt	Standrohr M4	879.–	<b>1055.–</b>	350 01 226 932
Montageplatte M4 spezial, für Aufbauhöhe 150–350 mm, Stahl verzinkt	Standrohr M4	879.–	<b>1055.–</b>	350 01 226 930
Montageplatte M4 für Isolationsböden, Aufbauhöhe nach Mass, Edelstahl 1.4301 / 304	Standrohr M4	Preis auf Anfrage		350 01 229 730

**Mauerkonsolen**

Mauerkonsole M4, Ausladung von 480 mm, Stahl verzinkt	Standrohr M4	462.50	<b>555.–</b>	350 01 229 405
Mauerkonsole M4, Ausladung von 100 mm, Stahl verzinkt	Standrohr M4	371.–	<b>445.–</b>	350 01 229 410

## Befestigungen

	Zwingend notwendig	Verkaufspreise		Bestellnummer
		MWST excl.	UVP MWST inkl.	
<b>Sockel</b>				
Betonsockel Z, 90 kg, Ø 75 × 11 cm	Standrohr Z	179.–	215.–	350 01 109 523
1 Palette (10 Stück) Betonsockel Z, 90 kg, Ø 75 × 11 cm	Standrohr Z	1629.–	1955.–	350 01 109 535
Granitsockel Z, 90 kg, 64 × 64 × 9 cm, Naturstein	Standrohr Z	246.–	295.–	350 01 109 515
Sockelrahmen M4, 120 kg, (für 8 Platten 40 × 40 × 4 cm), 91 × 91 × 11.5–15.5 cm, Stahl verzinkt, justier- und nivellierbar (Preis ohne Platten)	Standrohr M4	354.–	425.–	350 01 108 235
Platten-Set, 8 Stück, 40 × 40 × 4 cm, (ca. 110 kg), Beton		146.–	175.–	350 01 226 908
Platten-Set, 8 Stück, 40 × 40 × 4 cm, (ca. 115 kg), 4 Stück Beton, 4 Stück mit Granitoptik		246.–	295.–	350 01 226 909
Abdeckung zu M4-Sockel 120 kg, 96 × 96 × 11.5 cm, Kunststoff ABS beschichtet, Aluminium-eloxiert-Look		246.–	295.–	350 01 100 617
Abdeckung zu M4-Sockel 120 kg, 96 × 96 × 11.5 cm, Kunststoff ABS beschichtet, anthrazit		246.–	295.–	350 01 100 630
<sup>3,6</sup> Rollen-Set zu Sockel M4 120 kg / 180 kg, (bis max. 240 kg), Ø 5 cm, H = 5.5 cm, Stahl verzinkt		107.50	129.–	350 01 100 500
<b>Rollensockel</b>				
<sup>3</sup> Rollensockel Z, 90 kg, 80 × 80 × 11 cm, Beton hell (ohne Decorplatte) NEU	Standrohr Z + Decorplatte	737.50	885.–	350 01 110 200
Decorplatte grau zu Rollensockel Z, 90 kg, Kunststoff NEU		107.50	129.–	350 01 110 310
Decorplatte anthrazit zu Rollensockel Z, 90 kg, Kunststoff NEU		107.50	129.–	350 01 110 320
Decorplatte sand zu Rollensockel Z, 90 kg, Kunststoff NEU		107.50	129.–	350 01 110 330
<sup>1,3</sup> Rollensockel Z, 90 kg, 80 × 80 × 12.5 cm, Decor-Betonguss	Standrohr Z	829.–	995.–	350 01 102 800
<sup>1,3</sup> 1 Palette (5 Stück) Rollensockel Z, 90 kg, 80 × 80 × 12.5 cm, Decor-Betonguss	Standrohr Z	3912.50	4695.–	350 01 102 850
<sup>3</sup> Rollensockelrahmen M4, 120 kg, 80 × 80 × 14.6 cm, Stahl verzinkt, matt weiss, Rahmen ca. 30 kg (ohne Decorplatte) NEU	Gewichte-Set + Standrohr M4 + Decorplatte	846.–	1015.–	350 01 110 410
<sup>3</sup> Rollensockelrahmen M4, 120 kg, 80 × 80 × 14.6 cm, Stahl verzinkt, anthrazit, Rahmen ca. 30 kg (ohne Decorplatte) NEU	Gewichte-Set + Standrohr M4 + Decorplatte	846.–	1015.–	350 01 110 420
Gewichte-Set zu Rollensockelrahmen M4, 120 kg, 4 Stück, Beton, (Gewichte-Set ca. 90 kg) NEU		196.–	235.–	350 01 110 500
Decorplatte grau zu Rollensockel M4, 120 kg, Kunststoff NEU		141.–	169.–	350 01 110 610
Decorplatte anthrazit zu Rollensockel M4, 120 kg, Kunststoff NEU		141.–	169.–	350 01 110 620
Decorplatte sand zu Rollensockel M4, 120 kg, Kunststoff NEU		141.–	169.–	350 01 110 630
<sup>3</sup> Granitsockel M4, 120 kg, 90 × 90 × 17 cm, Naturstein mit Rollen	Standrohr M4	746.–	895.–	350 01 109 475
<sup>1,3</sup> Rollensockelrahmen M4, 150 kg, 80 × 80 × 14 cm, Stahl verzinkt	Standrohr M4	1071.–	1285.–	350 01 103 000
<sup>1</sup> Gewichte-Set Decor-Betonguss, 4 Stück 25101104500 (ca. 125 kg) zu 350 01 103 000		321.–	385.–	350 01 103 100
<b>Standrohre / Übergangrohre</b>				
Standrohr Z, P+, Stahl verzinkt		96.–	115.–	350 01 201 400
Standrohr Z, P+, Edelstahl 1.4301/304		157.50	189.–	350 01 201 500
Standrohr M4, P+, Stahl verzinkt		96.–	115.–	350 01 200 235
<sup>1</sup> Standrohr M4, P+, Stahl graphitgrau		96.–	115.–	350 01 200 232
Übergangrohr PX, P+, Stahl verzinkt, natureloxiert		112.50	135.–	350 01 206 050
Übergangrohr PX, P+, Stahl verzinkt, anthrazit (für Gestell anthrazit)		112.50	135.–	350 01 206 040
Übergangrohr PX, P+, Edelstahl 1.4301/304, natureloxiert		187.50	225.–	350 01 206 020
Übergangrohr PX, P+, Edelstahl 1.4301/304, anthrazit (für Gestell anthrazit)		187.50	225.–	350 01 206 030

<sup>1</sup> solange Vorrat<sup>3</sup> nur für glatte, fugenlose Oberflächenbeläge geeignet<sup>6</sup> Nicht geeignet mit Abdeckung zu M4-Sockel

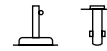

**Gestell:** 8-teilig, quadratisch, Eukalyptusholz  
 Mast: Hochwertig lackiertes Eukalyptusholz, mit stabilisierendem Aluminiumkern  
 Streben aus Eukalyptusholz  
 Edelstahl- und Aluminiumkomponenten silber pulverbeschichtet  
 Kurbelantrieb zum Öffnen und Schliessen (abnehmbare Kurbel)  
 Schirmdach gegen Mast neigbar  
 360° drehbar mit Arretierhebel am Mast

**Gestellfarbe:** Farblos lackiertes Eukalyptusholz

**Schirmbezug:** Stoffqualität 5

**Volant:** Nur ohne erhältlich

**Schutzhülle:** Im Lieferumfang inbegriffen

**Standrohr:** Im Lieferumfang inbegriffen

**Wichtig:** Holz ist ein Naturprodukt und sollte deshalb nicht längere Zeit dem Regen ausgesetzt sein. Zu viel Feuchtigkeit kann zu Verfärbungen des Holzes führen. Dies ist kein Reklamationsgrund. Zur Pflege das Holz gelegentlich mit einem passenden Lack nachlackieren.

AURA, © Int. Design reg.

## Gestell Eukalyptusholz, farblos lackiert

	Nenngrösse ohne Volant	Anzahl Streben	Stoffqualität 5 Farben 500–899		Bestellnummer Gestell Eukalyptusholz
			MWST exkl.	UVP MWST inkl.	
□	cm				
	350 × 350	8-teilig	4375.–	5250.–	111 00 351 751
	400 × 400	8-teilig	4875.–	5850.–	111 00 401 751

### Sofortlieferprogramm (1–4 Arbeitstage ab Werk)

				Stoffqualität 5
quadratisch	350 × 350 / 400 × 400	ohne Volant		523

Nenngrösse	Seitenabstand	Mast Ø	Grundfläche	Schliesshöhe	Durchgangshöhe	Gesamthöhe/offen	Kurbelhöhe	Masthöhe	Länge Tragarm	Fundament	Mindestgewicht für Sockel	max. zul. Windg. offen
cm	cm	cm	m <sup>2</sup>	cm	cm	cm	cm	cm	cm	cm	kg	km/h (Bft.)
A		M <sup>1</sup>	B	E	F	G <sup>1</sup> /G <sup>2</sup>	D	M <sup>2</sup>	Z	C		
350 × 350	-	8.8 × 14	12.3	45	220	297/275	62	279	195	80 × 80	310	45 (6)
400 × 400	-	8.8 × 14	16	18	220	305/285	62	287	220	100 × 100	310	40 (6)

Die angegebenen Masse sind gerechnete Mittelwerte und können am Produkt leicht abweichen (± 2% ± 5 cm).

Die Höhenmasse basieren auf der Bodenhülse M4. Bei den Sockelvarianten weichen diese unerheblich ab.

Die maximal zulässige Windgeschwindigkeit gemäss Tabelle gilt für horizontal gestelltes Schirmteil und erfordern eine fixe Verankerung im Boden.

Bei mehreren Schirmen ist ein Mindestabstand von 20 cm zwischen zwei Schirmen, sowie auch zu Wänden einzuhalten.

Das Öffnen und Schliessen mit einer Akku-Bohrmaschine ist nicht erlaubt.

## Zubehör

	Zwingend notwendig	Verkaufspreise.		Bestellnummer
		MWST exkl.	UVP MWST inkl.	
<b>Schutzhülle aus beschichtetem, reissfestem Polyestergewebe</b>				
Schutzhülle mit Stab und Reissverschluss zu Aura, 350 × 350		246.–	295.–	350 01 609 731
Schutzhülle mit Stab und Reissverschluss zu Aura, 400 × 400		246.–	295.–	350 01 609 741
<b>Elektro-Zubehör</b>				
OSYRION Spot LED Akku-Licht, 2er Set, mit Fernbedienung, inkl. Ladegerät und Ladekabel		141.–	169.–	350 01 563 000
OSYRION Spot LED Akku-Licht, 4er Set, mit Fernbedienung, inkl. Ladegerät und Ladekabel		229.–	275.–	350 01 563 100

## Befestigungen

<b>Bodenhülsen</b>				
Bodenhülse M4, Stahl verzinkt		179.–	215.–	350 01 226 510
<b>Montageplatten</b>				
Montageplatte M4 / M8, 30 × 30 × 1.5 cm, Stahl verzinkt		246.–	295.–	350 01 226 921
Montageplatte M4 spezial, für Aufbauhöhe 50–149 mm, Stahl verzinkt		879.–	1055.–	350 01 226 932
Montageplatte M4 spezial, für Aufbauhöhe 150–350 mm, Stahl verzinkt		879.–	1055.–	350 01 226 930
Montageplatte M4 für Isolationsböden, Aufbauhöhe nach Mass, Edelstahl 1.4301 / 304		Preis auf Anfrage		350 01 229 730
<b>Sockel</b>				
Sockelrahmen M4 / M8 / M16, 240-690 kg, 105 × 105 × 12–16 cm, Stahl verzinkt, justier- und nivellierbar (Preis ohne Betonelemente)		696.–	835.–	350 01 226 945
Betonelement-Set, 4 × 65 kg, für 310 kg Sockel, 48.3 × 48.3 × 12.6 cm, (ca. 260 kg), Beton		496.–	595.–	350 01 226 952
Abdeckung zu M4 / M8 / M16 Sockel 310 kg, 110 × 110 × 15 cm, Aluminium, pulverbeschichtet hellgrau		771.–	925.–	350 01 227 517
Abdeckung zu M4 / M8 / M16 Sockel 310 kg, 110 × 110 × 15 cm, Aluminium, pulverbeschichtet anthrazit		771.–	925.–	350 01 227 530

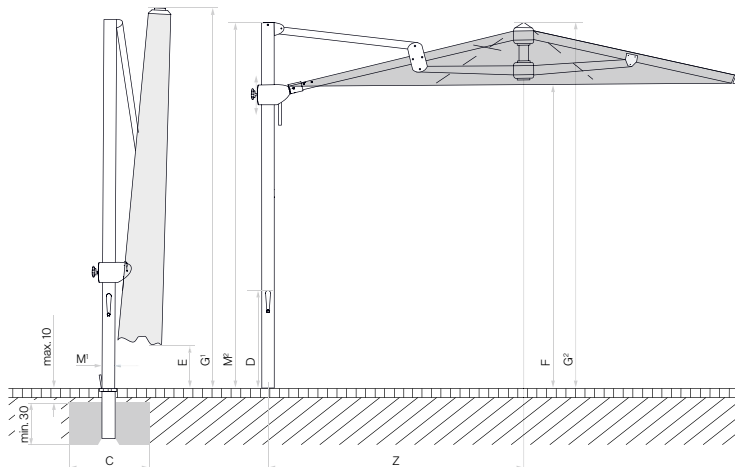

Looser Deckbelag max. 10 cm,  
Betondicke min. 30 cm (Frosttiefe beachten),  
Wasserabfluss gewährleisten.

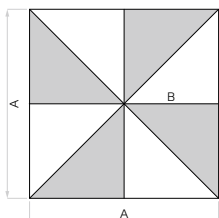

8-teilig

# AMBIENTE Nova

Befestigung



Verwendungsort



**Gestell:** 8-teilig, rund, quadratisch, rechteckig, Aluminium  
 Profilertes Mastprofil 85 × 145 mm, Wandstärke: 2–5 mm  
 Dachstreben: 33 × 20 mm  
 Kurbelantrieb zum Öffnen und Schliessen  
 Gegenläufiges Öffnungsprinzip für besonders hohe Schliesshöhe  
 Synchrones Öffnungsprinzip

**Gestellfarbe:** Natureloxiertes Aluminium  
 Pulverbeschichtet anthrazit RAL 7016, matt: kostenlos  
 Weitere RAL-Farben: gegen Aufpreis

**Sondergrössen:** Auf Anfrage erhältlich

**Optionen:** Motorantrieb für höchsten Komfort  
 LED-Beleuchtung: stufenlos dimmbar, direkt, indirekt und am Mast, Farbtemperatur 2700 K (warmweiss), 4000–5500 Lumen (je nach Grösse).  
 Drehfuss



**Schirmbezug:** Stoffqualität 5  
 Selbstspannend durch flexible Strebenenden  
 Mit oder ohne erhältlich

**Volant:**

**Schutzhülle:** optional

AMBIENTE Nova, Int. Patents pend. © Int. Design reg.

Gestell Aluminium natureloxiert, ohne oder mit Volant

	Nenngrösse	Anzahl Streben	Stoffqualität 5 Farben 500–899		Bestellnummer ohne Volant	Stoffqualität 5 Farben 500–899		Bestellnummer mit Volant
			MWST exkl.	UVP MWST inkl.		MWST exkl.	UVP MWST inkl.	
	cm							
	Ø 400	8-teilig	5541.50	6650.–	105 00 400 171	5729.–	6875.–	105 00 400 170
	Ø 500	8-teilig	6000.–	7200.–	105 00 500 171	6187.50	7425.–	105 00 500 170
	350 × 350	8-teilig	5729.50	6875.–	105 00 351 171	5917.–	7100.–	105 00 351 170
	400 × 400	8-teilig	6000.–	7200.–	105 00 401 171	6187.50	7425.–	105 00 401 170
	400 × 300	8-teilig	5729.50	6875.–	105 00 402 171	5917.–	7100.–	105 00 402 170
	450 × 350	8-teilig	6000.–	7200.–	105 00 452 171	6187.50	7425.–	105 00 452 170



Nenn- grösse	Seiten- abstand	Mast Ø	Grund- fläche	Kurbel- höhe	Schliess- höhe/ mit Volant	Tiefste Höhe beim Öffnen + Schliessen/ Volant mit Volant	Durch- gangs- höhe/ mit Volant	Gesamt- höhe/ offen	Masthöhe	Länge Tragarm	Fundament	Mindest- gewicht für Sockel	max. zul. Windg. offen
cm	cm	cm	m <sup>2</sup>	cm	cm	cm	cm	cm	cm	cm	cm	kg	km/h (Bft.)
A	AS	M <sup>1</sup>	B	D	E <sup>1</sup> /E <sup>2</sup>	F <sup>1</sup> /F <sup>2</sup>	G <sup>1</sup> /G <sup>2</sup>	M <sup>2</sup>	Z	C			
Ø 400	370	8.5 × 14.5	11.3	91	158/134	148/124	225/201	365/295	295	232	80 × 80	240	45 (6)
Ø 500	460	8.5 × 14.5	17.7	91	146/122	136/112	225/201	401/305	295	281	100 × 100	310	35 (6)
350 × 350	-	8.5 × 14.5	12.3	91	92/68	82/58	225/201	343/285	295	213	80 × 80	240	40 (6)
400 × 400	-	8.5 × 14.5	16	91	80/56	70/46	225/201	367/290	295	232	100 × 100	310	35 (6)
400 × 300	-	8.5 × 14.5	12	91	80/56	70/46	225/201	334/270	295	184	80 × 80	240	45 (6)
450 × 350	-	8.5 × 14.5	15.8	91	80/56	70/46	225/201	368/285	295	232	100 × 100	310	35 (6)

Die angegebenen Masse sind gerechnete Mittelwerte und können am Produkt leicht abweichen ( $\pm 2\% \pm 5\text{ cm}$ ).

Ist eine minimale Durchgangshöhe gewünscht, ist dies mit Glatz abzustimmen.

Die Höhenmasse basieren auf der Bodenhülse M4. Bei den Sockelvarianten weichen diese unerheblich ab.

Die maximal zulässigen Windgeschwindigkeiten gemäss Tabelle gelten für horizontal gestelltes Schirmteil und erfordern die fixe Verankerung im Boden.

Bei mehreren Schirmen ist ein Mindestabstand von 25 cm zwischen zwei Schirmen, sowie auch zu Wänden einzuhalten.

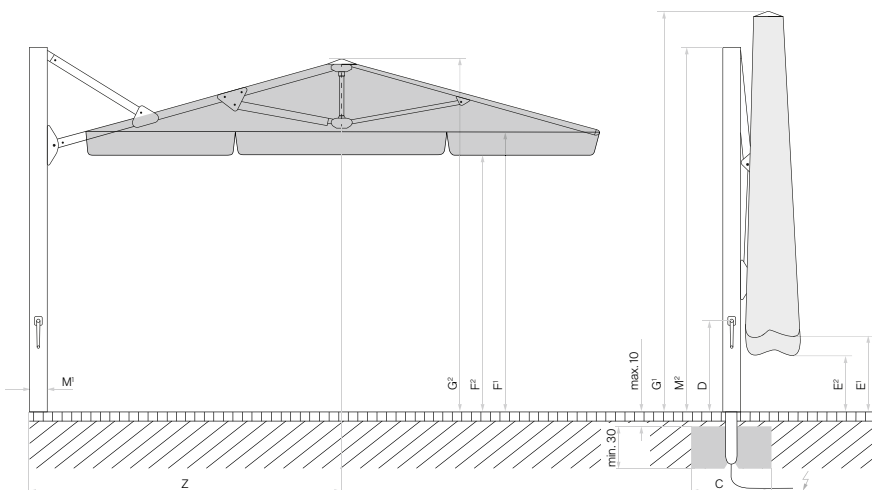

Loser Deckbelag max. 10 cm, Betondicke min. 30 cm (Frosttiefe beachten), Wasserabfluss gewährleistet, Zuleitung elektrisch.

 Positionen der LED beim Ambiente Nova mit LED

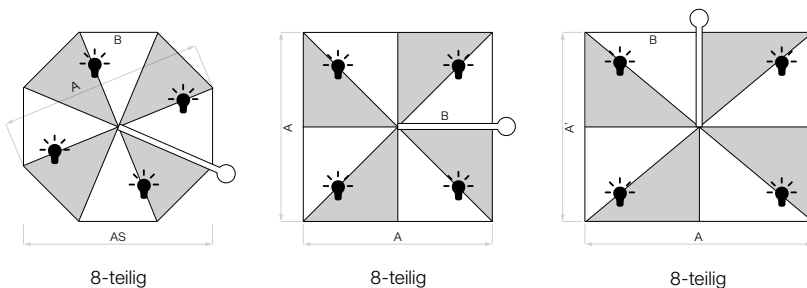

## Zubehör AMBIENTE Nova

### Optionen (In Sonnenschirm integriert. Nicht nachrüstbar)

	Zwingend notwendig	Verkaufspreise		Bestellnummer
		MWST exkl.	UVP MWST inkl.	
<b>Steuerungen Ambiente Nova</b>				
LED warmweiss, direkt, indirekt und am Mast, dimmbar, inkl. Steuerung Pz200	Fernbedienung	1096.–	<b>1315.–</b>	350 01 561 2XX
Motorantrieb zu Ambiente Nova, inkl. Steuerung Pz200	Fernbedienung	1412.50	<b>1695.–</b>	350 01 561 300
LED warmweiss und Motorantrieb zu Ambiente Nova, inkl. Steuerung Pz200	Fernbedienung	2187.50	<b>2625.–</b>	350 01 561 3XX

## Zubehör

### Schutzhülle aus beschichtetem, reissfestem Polyestergewebe

Schutzhülle mit Stab und Reissverschluss, 345 x 80 cm		229.–	<b>275.–</b>	350 01 609 813
---	--	-------	--------------	----------------

### Elektro-Zubehör

Fernbedienung, inkl. Wandhalter, IP20, 7-Kanal, schwarz, beschriftet		137.50	<b>165.–</b>	350 01 555 310
OSYRION Spot LED Akku-Licht, 2er Set, mit Fernbedienung, inkl. Ladegerät und Ladekabel		141.–	<b>169.–</b>	350 01 563 000
OSYRION Spot LED Akku-Licht, 4er Set, mit Fernbedienung, inkl. Ladegerät und Ladekabel		229.–	<b>275.–</b>	350 01 563 100

## Befestigungen

	Zwingend notwendig	Verkaufspreise		Bestellnummer
		MWST exkl.	UVP MWST inkl.	
<b>Bodenhülsen</b>				
Bodenhülse M4, Stahl verzinkt	Standrohr M4	179.–	<b>215.–</b>	350 01 226 510
<b>Montageplatten</b>				
Montageplatte M4 / M8, 30 × 30 × 1.5 cm, Stahl verzinkt	Standrohr M4	246.–	<b>295.–</b>	350 01 226 921
Montageplatte M4 spezial, für Aufbauhöhe 50–149 mm, Stahl verzinkt	Standrohr M4	879.–	<b>1055.–</b>	350 01 226 932
Montageplatte M4 spezial, für Aufbauhöhe 150–350 mm, Stahl verzinkt	Standrohr M4	879.–	<b>1055.–</b>	350 01 226 930
Montageplatte M4 für Isolationsböden, Aufbauhöhe nach Mass, Edelstahl 1.4301 / 304	Standrohr M4	Preis auf Anfrage		350 01 229 730
<b>Mauerkonsolen</b>				
Mauerkonsole M4, Ausladung von 480 mm, Stahl verzinkt	Standrohr M4	462.50	<b>555.–</b>	350 01 229 405
Mauerkonsole M4, Ausladung von 100 mm, Stahl verzinkt	Standrohr M4	371.–	<b>445.–</b>	350 01 229 410
<b>Sockel</b>				
Sockelrahmen M4 / M8 / M16, 240-690 kg, 105 × 105 × 12–16 cm, Stahl verzinkt, justier- und nivellierbar (Preis ohne Betonelemente)	Standrohr M4	696.–	<b>835.–</b>	350 01 226 945
Betonelement-Set, 4 × 48 kg, für 240 kg Sockel, 48.3 × 48.3 × 9.4 cm, (ca. 192 kg), Beton		362.50	<b>435.–</b>	350 01 226 950
Betonelement-Set, 4 × 65 kg, für 310 kg Sockel, 48.3 × 48.3 × 12.6 cm, (ca. 260 kg), Beton		496.–	<b>595.–</b>	350 01 226 952
Abdeckung zu M4 / M8 / M16 Sockel 240 kg, 110 × 110 × 12 cm, Aluminium, pulverbeschichtet hellgrau		679.–	<b>815.–</b>	350 01 227 417
Abdeckung zu M4 / M8 / M16 Sockel 240 kg, 110 × 110 × 12 cm, Aluminium, pulverbeschichtet anthrazit		679.–	<b>815.–</b>	350 01 227 430
Abdeckung zu M4 / M8 / M16 Sockel 310 kg, 110 × 110 × 15 cm, Aluminium, pulverbeschichtet hellgrau		771.–	<b>925.–</b>	350 01 227 517
Abdeckung zu M4 / M8 / M16 Sockel 310 kg, 110 × 110 × 15 cm, Aluminium, pulverbeschichtet anthrazit		771.–	<b>925.–</b>	350 01 227 530
<b>Standrohre / Aufstellscharniere</b>				
Standrohr M4 zu Ambiente Nova		271.–	<b>325.–</b>	350 01 227 080
Dreh-Adapter M4 zu M4, 310° schwenkbar	Standrohr M4	1096.–	<b>1315.–</b>	350 01 227 090



**Gestell:** 8-teilig, quadratisch, rechteckig, Aluminium  
 Mastprofil oval 66×95×3 mm  
 Gegenläufiges Öffnungsprinzip für besonders hohe Schliesshöhe  
 Synchrones Öffnungsprinzip  
 Kurbelantrieb zum Öffnen und Schliessen  
 Optional mit Drehfuss 360° drehbar

**Gestellfarbe:** Aluminium natureloxiert oder anthrazit pulverbeschichtet  
 IGP 581TE71386A10 (RAL 7016)

**Schirmbezug:** Stoffqualität 2, 4, 5  
 Selbstspannend durch flexible Strebenenden

**Volant:** Nur ohne erhältlich

**Schutzhülle:** Im Lieferumfang inbegriffen

FORTANO®, Int. Patents reg.

## Gestell Aluminium natureloxiert

	Nenngrösse ohne Volant	Anzahl Streben	Stoffqualität 4 <sup>15</sup> Farben 400–499		Stoffqualität 5 Farben 500–899		Bestellnummer Gestell natureloxiert
			MWST exkl.	UVP MWST inkl.	MWST exkl.	UVP MWST inkl.	
<input type="checkbox"/>	cm 300×300	8-teilig	1579.–	<b>1895.–</b>	2046.–	<b>2455.–</b>	094 00 310 171
<input type="checkbox"/>	400×300	8-teilig	1862.50	<b>2235.–</b>	2412.50	<b>2895.–</b>	094 00 402 171

## Gestell Aluminium anthrazit pulverbeschichtet

	Nenngrösse ohne Volant	Anzahl Streben	Stoffqualität 2 Farben 150 <sup>7</sup>		Stoffqualität 4 <sup>15</sup> Farben 400–499		Stoffqualität 5 Farben 500–899		Bestellnummer Gestell anthrazit
			MWST exkl.	UVP MWST inkl.	MWST exkl.	UVP MWST inkl.	MWST exkl.	UVP MWST inkl.	
<input type="checkbox"/>	cm 300×300	8-teilig	1112.50	<b>1335.–</b>	1579.–	<b>1895.–</b>	2046.–	<b>2455.–</b>	094 00 310 301
<input type="checkbox"/>	400×300	8-teilig	1304.–	<b>1565.–</b>	1862.50	<b>2235.–</b>	2412.50	<b>2895.–</b>	094 00 402 301

### Sofortlieferprogramm (1–4 Arbeitstage ab Werk)

			Stoffqualität 2	Stoffqualität 4	Stoffqualität 5
quadratisch	300×300	ohne Volant	150 <sup>7</sup>	453	523
rechteckig	400×300	ohne Volant	150 <sup>7</sup>	453	523

<sup>15</sup> Ab einer Bestellmenge von 10 Stück in der Stoffqualität 4, muss die Lieferzeit im Glatz Verkaufs-Innendienst angefragt werden.

<sup>7</sup> Wechsel von 150 Eggshell zu 158 Off white während der Saison.

Nenn- grösse	Seiten- abstand	Mast Ø	Grund- fläche	Kurbel- höhe	Schliess- höhe	Durch- gangs- höhe	Gesamt- höhe/ offen	Masthöhe	Auskra- gung hinten	Länge Tragarm	Fundament	Mindest- gewicht für Windg. Sockel	max. zul. für Windg. offen
cm	cm	cm	m <sup>2</sup>	cm	cm	cm	cm	cm	cm	cm	cm	kg	km/h (Bft.)
A	AS	M <sup>1</sup>	B	D	E	F	G <sup>1</sup> /G <sup>2</sup>	M <sup>2</sup>	N	Z	C		
300×300	-	6.6×9.5	9	106	105	215	320/270	265	12	175	60×60	180	55 (7)
400×300	-	6.6×9.5	12	106	65	215	320/270	265	12	175	60×60	180	45 (6)

Die angegebenen Masse sind gerechnete Mittelwerte und können am Produkt leicht abweichen ( $\pm 2\% \pm 5\text{ cm}$ ).

Die Höhenmasse basieren auf der Bodenhülse M4. Beim Sockel M4, 120 kg weichen diese um plus 11.5 cm und beim Sockel M4, 180 kg um plus 15.5 cm ab.

Die tiefste Höhe beim Öffnen/Schliessen ist 5 cm unter der Schliesshöhe.

Die maximal zulässigen Windgeschwindigkeiten gemäss Tabelle gelten für horizontal gestelltes Schirmteil und erfordern die fixe Verankerung im Boden.

Bei mehreren Schirmen ist ein Mindestabstand von 20 cm zwischen zwei Schirmen, sowie auch zu Wänden einzuhalten.

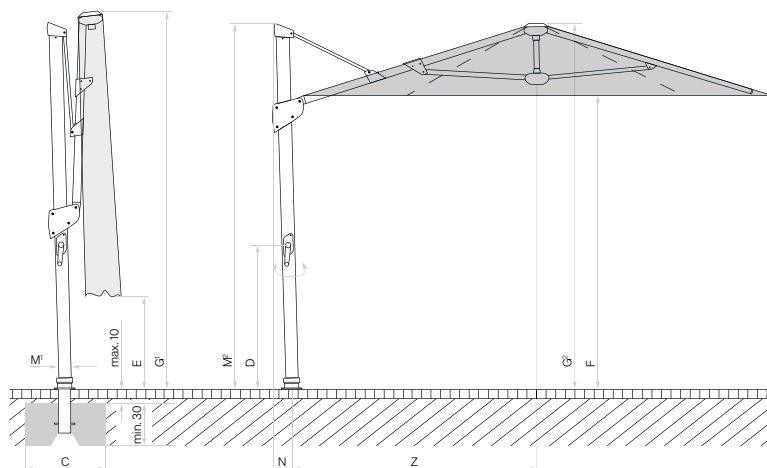

Loser Deckbelag max. 10 cm,  
Betondicke min. 30 cm (Frosttiefe  
beachten), Wasserabfluss gewährleisten.

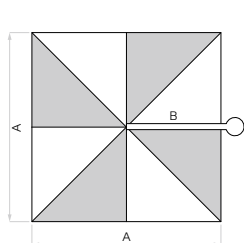

8-teilig

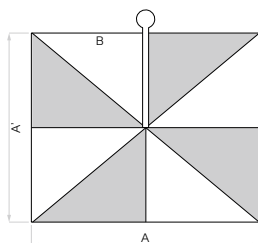

8-teilig

Zubehör

Zubehör	Zwingend notwendig	Verkaufspreise		Bestellnummer
		MWST excl.	UVP MWST inkl.	
<b>Schutzhülle aus beschichtetem, reissfestem Polyestergewebe</b>				
Schutzhülle mit Stab und Reissverschluss zu 300 × 300 und 400 × 300		96.–	<b>115.–</b>	350 01 221 502
<b>Elektro-Zubehör</b>				
OSYRION Spot LED Akku-Licht, 2er Set, mit Fernbedienung, inkl. Ladegerät und Ladekabel		141.–	<b>169.–</b>	350 01 563 000
OSYRION Spot LED Akku-Licht, 4er Set, mit Fernbedienung, inkl. Ladegerät und Ladekabel		229.–	<b>275.–</b>	350 01 563 100

## Befestigungen

	Zwingend notwendig	Verkaufspreise		Bestellnummer
		MWST excl.	UVP MWST inkl.	
<b>Bodenhülsen</b>				
Bodenhülse M4, Stahl verzinkt	Standfuss M4 / Drehfuss M4	179.–	<b>215.–</b>	350 01 226 510
<b>Montageplatten</b>				
Montageplatte M4 / M8, 30×30×1.5 cm, Stahl verzinkt	Standfuss M4 / Drehfuss M4	246.–	<b>295.–</b>	350 01 226 921
Montageplatte M4 spezial, für Aufbauhöhe 50–149 mm, Stahl verzinkt	Standfuss M4 / Drehfuss M4	879.–	<b>1055.–</b>	350 01 226 932
Montageplatte M4 spezial, für Aufbauhöhe 150–350 mm, Stahl verzinkt	Standfuss M4 / Drehfuss M4	879.–	<b>1055.–</b>	350 01 226 930
Montageplatte M4 für Isolationsböden, Aufbauhöhe nach Mass, Edelstahl 1.4301 / 304	Standfuss M4 / Drehfuss M4	Preis auf Anfrage		350 01 229 730
<b>Mauerkonsolen</b>				
Mauerkonsole M4, Ausladung von 480 mm, Stahl verzinkt	Standfuss M4 / Drehfuss M4	462.50	<b>555.–</b>	350 01 229 405
Mauerkonsole M4, Ausladung von 100 mm, Stahl verzinkt	Standfuss M4 / Drehfuss M4	371.–	<b>445.–</b>	350 01 229 410
<b>Sockel</b>				
Sockelrahmen M4, 180 kg, (für 12 Platten 40×40×4 cm), 91×91×15.5–19.5 cm, Stahl verzinkt, justier- und nivellierbar (Preis ohne Platten)	Standfuss M4 / Drehfuss M4	396.–	<b>475.–</b>	350 01 108 335
Platten-Set, 12 Stück, 40×40×4 cm, (ca. 165 kg), Beton		229.–	<b>275.–</b>	350 01 226 907
Platten-Set, 12 Stück, 40×40×4 cm, (ca. 170 kg), 8 Stück Beton, 4 Stück mit Granitoptik		329.–	<b>395.–</b>	350 01 226 906
Abdeckung zu M4-Sockel 180 kg, 96×96×15 cm, Kunststoff ABS beschichtet, Aluminium-eloxiert-Look		304.–	<b>365.–</b>	350 01 100 717
Abdeckung zu M4-Sockel 180 kg, 96×96×15 cm, Kunststoff ABS beschichtet, anthrazit		304.–	<b>365.–</b>	350 01 100 730
<sup>3,6</sup> Rollen-Set zu Sockel M4 120 kg / 180 kg, (bis max. 240 kg), Ø 5 cm, H = 5.5 cm, Stahl verzinkt		107.50	<b>129.–</b>	350 01 100 500
<b>Rollensockel</b>				
<sup>3</sup> Rollensockelrahmen M4, 180 kg, 94×94×14.6 cm, Stahl verzinkt, matt weiss, Rahmen ca. 30 kg (ohne Decorplatte) NEU	Gewichte-Set + Standfuss/Drehfuss M4 + Decorplatte	1012.50	<b>1215.–</b>	350 01 110 710
<sup>3</sup> Rollensockelrahmen M4, 180 kg, 94×94×14.6 cm, Stahl verzinkt, anthrazit, Rahmen ca. 30 kg (ohne Decorplatte) NEU	Gewichte-Set + Standfuss/Drehfuss M4+ Decorplatte	1012.50	<b>1215.–</b>	350 01 110 720
Gewichte-Set zu Rollensockelrahmen M4, 180 kg, 4 Stück, Beton, (Gewichte-Set ca. 150 kg) NEU		249.–	<b>299.–</b>	350 01 110 800
Decorplatte grau zu Rollensockel M4, 180 kg, Kunststoff NEU		166.–	<b>199.–</b>	350 01 110 910
Decorplatte anthrazit zu Rollensockel M4, 180 kg, Kunststoff NEU		166.–	<b>199.–</b>	350 01 110 920
Decorplatte sand zu Rollensockel M4, 180 kg, Kunststoff NEU		166.–	<b>199.–</b>	350 01 110 930
<b>Standfüsse / Drehfüsse</b>				
Standfuss M4 zu Fortano, Stahl anthrazit		87.50	<b>105.–</b>	350 01 220 960
Drehfuss M4 zu Fortano, Stahl anthrazit		149.–	<b>179.–</b>	350 01 220 970
Standfuss M4 zu Fortano, Stahl graphitgrau		87.50	<b>105.–</b>	350 01 220 940
Drehfuss M4 zu Fortano, Stahl graphitgrau		149.–	<b>179.–</b>	350 01 220 950

<sup>3</sup> nur für glatte, fugenlose Oberflächenbeläge geeignet<sup>6</sup> Nicht geeignet mit Abdeckung zu M4-Sockel



**Gestell:** 8-teilig, rund, quadratisch, Aluminium  
 Zweiteilig profilierter Stock Ø 38.4 × 2 mm  
 Schieber und Krone aus korrosionsbeständigem,  
 glasfaserverstärktem Kunststoff  
 Schrauben und Nieten aus Edelstahl  
 Gegenläufiges Öffnungsprinzip für leichtes Öffnen

**Gestellfarbe:** Natureloxiertes Aluminium  
**Schirmbezug:** Stoffqualität 2, 4, 5  
 Selbstspannend durch flexible Strebenenden  
**Volant:** Nur ohne erhältlich  
**Schutzhülle:** Optional bestellbar

FORTINO® Riviera, © Int. Design reg.

## Gestell Aluminium natureloxiert

	Nenngrösse ohne Volant	Anzahl Streben	Stoffqualität 2 Farben 150 <sup>7</sup>		Stoffqualität 4 <sup>15</sup> Farben 400–499		Stoffqualität 5 Farben 500–899		Bestellnummer Gestell natureloxiert
			MWST exkl.	UVP MWST inkl.	MWST exkl.	UVP MWST inkl.	MWST exkl.	UVP MWST inkl.	
○	cm								
	Ø 250	8-teilig	329.–	395.–	487.50	585.–	579.–	695.–	311 00 250 171
	Ø 300	8-teilig	371.–	445.–	554.–	665.–	771.–	925.–	311 00 300 171
□	200 × 200	8-teilig	329.–	395.–	487.50	585.–	646.–	775.–	311 00 201 171
	240 × 240	8-teilig	371.–	445.–	604.–	725.–	829.–	995.–	311 00 241 171

## Sofortlieferprogramm (1–4 Arbeitstage ab Werk)

			Stoffqualität 2	Stoffqualität 4	Stoffqualität 5
rund	Ø 250 / Ø 300	ohne Volant	150 <sup>7</sup>	453	523
quadratisch	200 × 200 / 240 × 240	ohne Volant	150 <sup>7</sup>	453	523

<sup>15</sup> Ab einer Bestellmenge von 10 Stück in der Stoffqualität 4, muss die Lieferzeit im Glatz Verkaufs-Innendienst angefragt werden.

<sup>7</sup> Wechsel von 150 Eggshell zu 158 Off white während der Saison.

Nenn- grösse	Seiten- abstand	Stock Ø	Grundfläche	Schliesshöhe	Durchgangs- höhe	Gesamthöhe	Höhe offen	Fundament	Mindestge- wicht für Sockel	max. zul. Windg. offen
cm	cm	cm	m <sup>2</sup>	cm	cm	cm	cm	cm	kg	km/h (Bft.)
A	AS	M	B	E	F	G	H	C		
Ø 250	230	3.8	4.4	150	205	285	240	60 × 60	55	80 (9)
Ø 300	275	3.8	6.4	140	205	300	245	70 × 70	70	60 (7)
200 × 200	-	3.8	4.0	135	205	285	240	60 × 60	55	70 (8)
240 × 240	-	3.8	5.8	115	205	295	245	70 × 70	70	60 (7)

Die angegebenen Masse sind gerechnete Mittelwerte und können am Produkt leicht abweichen (± 2 % ± 5 cm).

Die Höhenmasse basieren auf der Bodenhülse BT. Bei den Sockelvarianten weichen diese unerheblich ab. Ausgenommen Stahlsockel minus 5 cm.

Die maximal zulässigen Windgeschwindigkeiten gemäss Tabelle erfordern die fixe Verankerung im Boden.

Bei mehreren Schirmen ist ein Mindestabstand von 20 cm zwischen zwei Schirmen, sowie auch zu Wänden einzuhalten.



## Zubehör

### Schutzhülle aus beschichtetem, reissfestem Polyestergewebe

	Zwingend notwendig	Verkaufspreise		Bestellnummer
		MWST exkl.	UVP MWST inkl.	
Schutzhülle mit Stab und Reissverschluss		66.–	79.–	350 01 609 980
10 Stück Schutzhülle mit Stab und Reissverschluss		596.–	715.–	350 01 609 974

### Elektro-Zubehör

OSYRION Spot LED Akku-Licht, 2er Set, mit Fernbedienung, inkl. Ladegerät und Ladekabel		141.–	169.–	350 01 563 000
OSYRION Spot LED Akku-Licht, 4er Set, mit Fernbedienung, inkl. Ladegerät und Ladekabel		229.–	275.–	350 01 563 100

## Befestigungen

### Bodenhülsen

Bodenhülse BT, Stahl verzinkt	Übergangsrohr BT	104.–	125.–	350 01 206 100
-------------------------------	------------------	-------	-------	----------------

### Mauerkonsolen

Mauerkonsole Z, 180 mm, Stahl verzinkt	Standrohr Z	166.–	199.–	350 01 205 000
--	-------------	-------	-------	----------------

### Sockel

Betonsockel Z, 55 kg, Ø 60 × 11 cm	Standrohr Z	112.50	135.–	350 01 109 528
1 Palette (20 Stück) Betonsockel Z, 55 kg, Ø 60 × 11 cm	Standrohr Z	2046.–	2455.–	350 01 109 534
Betonsockel Z, 70 kg, Ø 75 × 9 cm	Standrohr Z	149.–	179.–	350 01 109 527
Stahlsockel Z, 40 kg, 58.5 × 58.5 × 2 cm, Stahl verzinkt	Standrohr Z	462.50	555.–	350 01 100 210
Beschwerungsplatte 30 kg, 57.5 × 57.5 × 1.7 cm, Stahl verzinkt		321.–	385.–	350 01 100 310

### Rollensockel

<sup>3</sup> Granitsockel Z, 55 kg, 55 × 55 × 9 cm, Naturstein, mit Rollen und ausziehbarem Handgriff	Standrohr Z	221.–	265.–	350 01 109 445
<sup>3</sup> Rollensockel Z, 55 kg, 65 × 65 × 11 cm, Beton hell (ohne Decorplatte) NEU	Standrohr Z + Decorplatte	504.–	605.–	350 01 110 000
Decorplatte grau zu Rollensockel Z, 55 kg, Kunststoff NEU		82.50	99.–	350 01 110 110
Decorplatte anthrazit zu Rollensockel Z, 55 kg, Kunststoff NEU		82.50	99.–	350 01 110 120
Decorplatte sand zu Rollensockel Z, 55 kg, Kunststoff NEU		82.50	99.–	350 01 110 130
<sup>1,3</sup> Rollensockel Z, 55 kg, 65 × 65 × 11 cm, Decor-Betonguss	Standrohr Z	604.–	725.–	350 01 102 900
<sup>1,3</sup> 1 Palette (5 Stück) Rollensockel Z, 55 kg, 65 × 65 × 11 cm, Decor-Betonguss	Standrohr Z	2871.–	3445.–	350 01 102 950
<sup>3</sup> Rollensockel Z, 90 kg, 80 × 80 × 11 cm, Beton hell (ohne Decorplatte) NEU	Standrohr Z	737.50	885.–	350 01 110 200
Decorplatte grau zu Rollensockel Z, 90 kg, Kunststoff NEU		107.50	129.–	350 01 110 310
Decorplatte anthrazit zu Rollensockel Z, 90 kg, Kunststoff NEU		107.50	129.–	350 01 110 320
Decorplatte sand zu Rollensockel Z, 90 kg, Kunststoff NEU		107.50	129.–	350 01 110 330
<sup>1,3</sup> Rollensockel Z, 90 kg, 80 × 80 × 12.5 cm, Decor-Betonguss	Standrohr Z	829.–	995.–	350 01 102 800
<sup>1,3</sup> 1 Palette (5 Stück) Rollensockel Z, 90 kg, 80 × 80 × 12.5 cm, Decor-Betonguss	Standrohr Z	3912.50	4695.–	350 01 102 850

### Standrohre / Übergangsrohre

Standrohr Z, Ø 35 / 38–39 mm, Stahl verzinkt		82.50	99.–	350 01 201 010
Standrohr Z, Ø 35 / 38–39 mm, Edelstahl 1.4301 / 304		141.–	169.–	350 01 201 100
Übergangsrohr BT Ø 35 / 38–39 mm, Stahl verzinkt		96.–	115.–	350 01 206 210

<sup>1</sup> solange Vorrat <sup>3</sup> nur für glatte, fugenlose Oberflächenbeläge geeignet

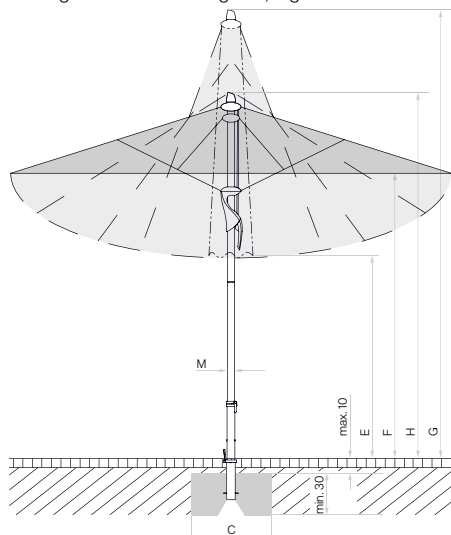

Losser Deckbelag max. 10 cm,  
Betondicke min. 30 cm (Frosttiefe  
beachten),  
Wasserabfluss gewährleisten.

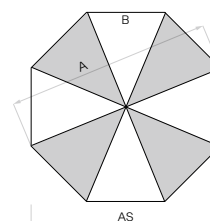

8-teilig

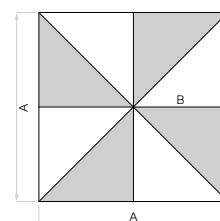

8-teilig



**Gestell:** 8-teilig, rund, quadratisch, rechteckig, Aluminium  
 Zweiteilig profilierter Mast Ø 55 x 2.5 mm  
 Schieber und Krone aus robustem Aluminium-Druckguss  
 Schrauben und Nieten aus Edelstahl  
 Gegenläufiges Öffnungsprinzip für leichtes Öffnen

**Gestellfarbe:** Natureloxiertes Aluminium



**Schirmbezug:** Stoffqualität 2, 4, 5  
 Selbstspannend durch flexible Strebenenden

**Volant:** Nur ohne erhältlich

**Schutzhülle:** Optional bestellbar

FORTERO®, © Int. Design reg.

## Gestell Aluminium natureloxiert

	Nenngrösse ohne Volant	Anzahl Streben	Stoffqualität 2 Farben 150 <sup>7</sup>		Stoffqualität 4 <sup>15</sup> Farben 400–499		Stoffqualität 5 Farben 500–899		Bestellnummer Gestell natureloxiert
			MWST exkl.	UVP MWST inkl.	MWST exkl.	UVP MWST inkl.	MWST exkl.	UVP MWST inkl.	
	cm								
	Ø 350	8-teilig	579.–	<b>695.–</b>	929.–	<b>1115.–</b>	1246.–	<b>1495.–</b>	320 00 350 171
	250 x 250	8-teilig	604.–	<b>725.–</b>	829.–	<b>995.–</b>	1187.50	<b>1425.–</b>	320 00 251 171
	300 x 300	8-teilig	696.–	<b>835.–</b>	996.–	<b>1195.–</b>	1396.–	<b>1675.–</b>	320 00 301 171
	350 x 350	8-teilig	787.50	<b>945.–</b>	1187.50	<b>1425.–</b>	1579.–	<b>1895.–</b>	320 00 351 171
	300 x 200	8-teilig	604.–	<b>725.–</b>	929.–	<b>1115.–</b>	1246.–	<b>1495.–</b>	320 00 302 171
	350 x 250	8-teilig	787.50	<b>945.–</b>	1162.50	<b>1395.–</b>	1487.50	<b>1785.–</b>	320 00 352 171

### Sofortlieferprogramm (1–4 Arbeitstage ab Werk)

			Stoffqualität 2	Stoffqualität 4	Stoffqualität 5
rund	Ø 350	ohne Volant	150 <sup>7</sup>	453	523
quadratisch	250 x 250 / 300 x 300 / 350 x 350	ohne Volant	150 <sup>7</sup>	453	523
rechteckig	300 x 200 / 350 x 250	ohne Volant	150 <sup>7</sup>	453	523

<sup>15</sup> Ab einer Bestellmenge von 10 Stück in der Stoffqualität 4, muss die Lieferzeit im Glatz Verkaufs-Innendienst angefragt werden.

<sup>7</sup> Wechsel von 150 Eggshell zu 158 Off white während der Saison.

Nenn- grösse	Seiten- abstand	Mast Ø	Grundfläche	Schliesshöhe	Durchgangs- höhe	Gesamthöhe	Höhe offen	Fundament	Mindestge- wicht für Sockel	max. zul. Windg. offen
cm	cm	cm	m <sup>2</sup>	cm	cm	cm	cm	cm	kg	km/h (Bft.)
A	AS	M	B	E	F	G	H	C		
Ø 350	325	5.5	8.7	125	205	310	260	70×70	90	55 (7)
250×250	-	5.5	6.3	110	205	295	255	70×70	70	70 (8)
300×300	-	5.5	9.0	95	205	315	260	70×70	90	60 (7)
350×350	-	5.5	12.3	85	205	345	270	80×80	120	50 (7)
300×200	-	5.5	6.0	120	205	310	260	70×70	70	65 (8)
350×250	-	5.5	8.8	110	205	335	270	70×70	90	55 (7)

Die angegebenen Masse sind gerechnete Mittelwerte und können am Produkt leicht abweichen ( $\pm 2\% \pm 5$  cm).

Die Höhenmasse basieren auf der Bodenhülse M4. Bei den Sockelvarianten weichen diese um plus 11.5–15.5 cm ab.

Bei Verwendung PX Bodenhülse mit Übergangrohr ergibt sich plus 10.5 cm.

Die maximal zulässigen Windgeschwindigkeiten gemäss Tabelle erfordern die fixe Verankerung im Boden.

Bei mehreren Schirmen ist ein Mindestabstand von 20 cm zwischen zwei Schirmen, sowie auch zu Wänden einzuhalten.

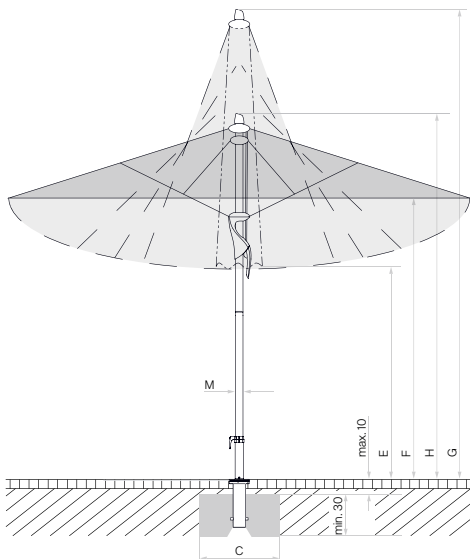

Looser Deckbelag max. 10 cm,  
Betondicke min. 30 cm (Frosttiefe beachten),  
Wasserabfluss gewährleisten.

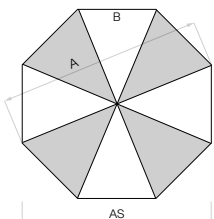

8-teilig

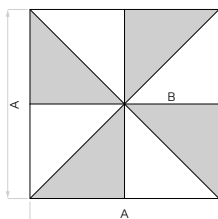

8-teilig

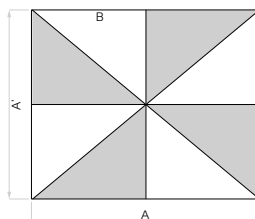

8-teilig

## Zubehör

Zubehör	Zwingend notwendig	Verkaufspreise		Bestellnummer
		MWST excl.	UVP MWST inkl.	
<b>Schutzhülle aus beschichtetem, reissfestem Polyestergewebe</b>				
Schutzhülle mit Stab und Reissverschluss		96.–	<b>115.–</b>	350 01 609 981
<b>Elektro-Zubehör</b>				
OSYRION Spot LED Akku-Licht, 2er Set, mit Fernbedienung, inkl. Ladegerät und Ladekabel		141.–	<b>169.–</b>	350 01 563 000
OSYRION Spot LED Akku-Licht, 4er Set, mit Fernbedienung, inkl. Ladegerät und Ladekabel		229.–	<b>275.–</b>	350 01 563 100

## Befestigungen

**Bodenhülsen**

Bodenhülse PX, Stahl verzinkt	Übergangrohr PX	104.–	<b>125.–</b>	350 01 207 001
Bodenhülse PX, Edelstahl 1.4301 / 304	Übergangrohr PX	204.–	<b>245.–</b>	350 01 207 011
Bodenhülse M4, Stahl verzinkt	Standrohr M4	179.–	<b>215.–</b>	350 01 226 510

**Montageplatten**

Montageplatte M4 / M8, 30×30×1.5 cm, Stahl verzinkt	Standrohr M4	246.–	<b>295.–</b>	350 01 226 921
Montageplatte M4 spezial, für Aufbauhöhe 50–149 mm, Stahl verzinkt	Standrohr M4	879.–	<b>1055.–</b>	350 01 226 932
Montageplatte M4 spezial, für Aufbauhöhe 150–350 mm, Stahl verzinkt	Standrohr M4	879.–	<b>1055.–</b>	350 01 226 930
Montageplatte M4 für Isolationsböden, Aufbauhöhe nach Mass, Edelstahl 1.4301 / 304	Standrohr M4	Preis auf Anfrage		350 01 229 730

**Mauerkonsolen**

Mauerkonsole M4, Ausladung von 480 mm, Stahl verzinkt	Standrohr M4	462.50	<b>555.–</b>	350 01 229 405
Mauerkonsole M4, Ausladung von 100 mm, Stahl verzinkt	Standrohr M4	371.–	<b>445.–</b>	350 01 229 410

## Befestigungen

	Zwingend notwendig	Verkaufspreise		Bestellnummer
		MWST excl.	UVP MWST inkl.	
<b>Sockel</b>				
Betonsockel Z, 70 kg, Ø 75 × 9 cm	Standrohr Z	149.–	<b>179.–</b>	350 01 109 527
Betonsockel Z, 90 kg, Ø 75 × 11 cm	Standrohr Z	179.–	<b>215.–</b>	350 01 109 523
1 Palette (10 Stück) Betonsockel Z, 90 kg, Ø 75 × 11 cm	Standrohr Z	1629.–	<b>1955.–</b>	350 01 109 535
Granitsockel Z, 90 kg, 64 × 64 × 9 cm, Naturstein	Standrohr Z	246.–	<b>295.–</b>	350 01 109 515
Stahlsockel Z, 40 kg, 58.5 × 58.5 × 2 cm, Stahl verzinkt	Standrohr Z	462.50	<b>555.–</b>	350 01 100 210
Beschwerungsplatte 30 kg, 57.5 × 57.5 × 1.7 cm, Stahl verzinkt		321.–	<b>385.–</b>	350 01 100 310
Sockelrahmen M4, 120 kg, (für 8 Platten 40 × 40 × 4 cm), 91 × 91 × 11.5–15.5 cm, Stahl verzinkt, justier- und nivellierbar (Preis ohne Platten)	Standrohr M4	354.–	<b>425.–</b>	350 01 108 235
Platten-Set, 8 Stück, 40 × 40 × 4 cm, (ca. 110 kg), Beton		146.–	<b>175.–</b>	350 01 226 908
Platten-Set, 8 Stück, 40 × 40 × 4 cm, (ca. 115 kg), 4 Stück Beton, 4 Stück mit Granitoptik		246.–	<b>295.–</b>	350 01 226 909
Abdeckung zu M4-Sockel 120 kg, 96 × 96 × 11.5 cm, Kunststoff ABS beschichtet, Aluminium-eloxiert-Look		246.–	<b>295.–</b>	350 01 100 617
Abdeckung zu M4-Sockel 120 kg, 96 × 96 × 11.5 cm, Kunststoff ABS beschichtet, anthrazit		246.–	<b>295.–</b>	350 01 100 630
<sup>3,6</sup> Rollen-Set zu Sockel M4 120 kg / 180 kg, (bis max. 240 kg), Ø 5 cm, H = 5.5 cm, Stahl verzinkt		107.50	<b>129.–</b>	350 01 100 500
<b>Rollensockel</b>				
<sup>3</sup> Rollensockel Z, 90 kg, 80 × 80 × 11 cm, Beton hell (ohne Decorplatte) NEU	Standrohr Z + Decorplatte	737.50	<b>885.–</b>	350 01 110 200
Decorplatte grau zu Rollensockel Z, 90 kg, Kunststoff NEU		107.50	<b>129.–</b>	350 01 110 310
Decorplatte anthrazit zu Rollensockel Z, 90 kg, Kunststoff NEU		107.50	<b>129.–</b>	350 01 110 320
Decorplatte sand zu Rollensockel Z, 90 kg, Kunststoff NEU		107.50	<b>129.–</b>	350 01 110 330
<sup>1,3</sup> Rollensockel Z, 90 kg, 80 × 80 × 12.5 cm, Decor-Betonguss	Standrohr Z	829.–	<b>995.–</b>	350 01 102 800
<sup>1,3</sup> 1 Palette (5 Stück) Rollensockel Z, 90 kg, 80 × 80 × 12.5 cm, Decor-Betonguss	Standrohr Z	3912.50	<b>4695.–</b>	350 01 102 850
<sup>3</sup> Rollensockelrahmen M4, 120 kg, 80 × 80 × 14.6 cm, Stahl verzinkt, matt weiss, Rahmen ca. 30 kg (ohne Decorplatte) NEU	Gewichte-Set + Standrohr M4 + Decorplatte	846.–	<b>1015.–</b>	350 01 110 410
<sup>3</sup> Rollensockelrahmen M4, 120 kg, 80 × 80 × 14.6 cm, Stahl verzinkt, anthrazit, Rahmen ca. 30 kg (ohne Decorplatte) NEU	Gewichte-Set + Standrohr M4 + Decorplatte	846.–	<b>1015.–</b>	350 01 110 420
Gewichte-Set zu Rollensockelrahmen M4, 120 kg, 4 Stück, Beton, (Gewichte-Set ca. 90 kg) NEU		196.–	<b>235.–</b>	350 01 110 500
Decorplatte grau zu Rollensockel M4, 120 kg, Kunststoff NEU		141.–	<b>169.–</b>	350 01 110 610
Decorplatte anthrazit zu Rollensockel M4, 120 kg, Kunststoff NEU		141.–	<b>169.–</b>	350 01 110 620
Decorplatte sand zu Rollensockel M4, 120 kg, Kunststoff NEU		141.–	<b>169.–</b>	350 01 110 630
<sup>3</sup> Granitsockel M4, 120 kg, 90 × 90 × 17 cm, Naturstein mit Rollen	Standrohr M4	746.–	<b>895.–</b>	350 01 109 475
<sup>1,3</sup> Rollensockelrahmen M4, 150 kg, 80 × 80 × 14 cm, Stahl verzinkt	Standrohr M4	1071.–	<b>1285.–</b>	350 01 103 000
<sup>1</sup> Gewichte-Set Decor-Betonguss, 4 Stück 25101104500 (ca. 125 kg) zu 350 01 103 000		321.–	<b>385.–</b>	350 01 103 100
<b>Standrohre / Übergangsröhre</b>				
Standrohr Z, Ø 48 / 55 mm, Stahl verzinkt		96.–	<b>115.–</b>	350 01 201 210
Standrohr Z, Ø 48 / 55 mm, Edelstahl 1.4301 / 304		157.50	<b>189.–</b>	350 01 201 300
Standrohr M4, Ø 48 / 55 mm, Stahl verzinkt		82.50	<b>99.–</b>	350 01 200 035
Übergangsröhr PX, Ø 48 / 55 mm, Stahl verzinkt		104.–	<b>125.–</b>	350 01 206 001
Übergangsröhr PX, Ø 48 / 55 mm, Edelstahl 1.4301 / 304		157.50	<b>189.–</b>	350 01 206 011

<sup>1</sup> solange Vorrat<sup>3</sup> nur für glatte, fugenlose Oberflächenbeläge geeignet<sup>6</sup> Nicht geeignet mit Abdeckung zu M4-Sockel



**Gestell:** 8-teilig, rund, quadratisch, rechteckig, Aluminium  
Zweiteilig profilierter Mast Ø 67 × 3 mm  
Schieber und Krone aus robustem Aluminium-Druckguss  
Schrauben und Nieten aus Edelstahl  
Gegenläufiges Öffnungsprinzip für leichtes Öffnen

**Gestellfarbe:** Natureloxiertes Aluminium

**Schirmbezug:** Stoffqualität 2, 4, 5  
Selbstspannend durch flexible Strebenenden

**Volant:** Nur ohne erhältlich



**Schutzhülle:** Optional bestellbar

**Integrierte LED-Beleuchtung:** Farbtemperatur 2700K (warmweiss)  
Stufenlos dimmbar, max. 3200 Lumen  
LED sind in den Streben integriert  
Ein Nachrüsten der LED ist nicht möglich  
Schirm ohne Akku-Pack  
Akku-Pack muss als Zubehör bestellt werden



**Akku-Pack:** Mit Ladeanzeige, 150 Wh, Ladezeit 4 h  
Leuchtdauer 10 h auf empfohlener Helligkeit

FORTELLO®, © Int. Design reg.

## Gestell Aluminium natureloxiert, ohne LED

	Nenngrösse ohne Volant	Anzahl Streben	Stoffqualität 2 Farben 150 <sup>7</sup> ohne LED		Stoffqualität 4 <sup>15</sup> Farben 400–499 ohne LED		Stoffqualität 5 Farben 500–899 ohne LED		Bestellnummer ohne LED
			MWST exkl.	UVP MWST inkl.	MWST exkl.	UVP MWST inkl.	MWST exkl.	UVP MWST inkl.	
	cm Ø 400	8-teilig	996.–	<b>1195.–</b>	1579.–	<b>1895.–</b>	1862.50	<b>2235.–</b>	325 00 400 171
	300 × 300	8-teilig	929.–	<b>1115.–</b>	1396.–	<b>1675.–</b>	1721.–	<b>2065.–</b>	325 00 301 171
	350 × 350	8-teilig	996.–	<b>1195.–</b>	1662.50	<b>1995.–</b>	1996.–	<b>2395.–</b>	325 00 351 171
	400 × 400	8-teilig	1204.–	<b>1445.–</b>	1862.50	<b>2235.–</b>	2329.–	<b>2795.–</b>	325 00 401 171
	400 × 300	8-teilig	1162.50	<b>1395.–</b>	1746.–	<b>2095.–</b>	2079.–	<b>2495.–</b>	325 00 402 171

## Gestell Aluminium natureloxiert, mit LED<sup>2</sup>

	Nenngrösse ohne Volant	Anzahl Streben	Stoffqualität 2 Farben 150 <sup>7</sup> mit LED <sup>2</sup>		Stoffqualität 4 <sup>15</sup> Farben 400–499 mit LED <sup>2</sup>		Stoffqualität 5 Farben 500–899 mit LED <sup>2</sup>		Bestellnummer mit LED <sup>2</sup>
			MWST exkl.	UVP MWST inkl.	MWST exkl.	UVP MWST inkl.	MWST exkl.	UVP MWST inkl.	
	cm Ø 400	8-teilig	1187.50	<b>1425.–</b>	1771.–	<b>2125.–</b>	2046.–	<b>2455.–</b>	328 00 400 171 <sup>2</sup>
	300 × 300	8-teilig	1112.50	<b>1335.–</b>	1562.50	<b>1875.–</b>	1904.–	<b>2285.–</b>	328 00 301 171 <sup>2</sup>
	350 × 350	8-teilig	1187.50	<b>1425.–</b>	1862.50	<b>2235.–</b>	2187.50	<b>2625.–</b>	328 00 351 171 <sup>2</sup>
	400 × 400	8-teilig	1396.–	<b>1675.–</b>	2046.–	<b>2455.–</b>	2496.–	<b>2995.–</b>	328 00 401 171 <sup>2</sup>
	400 × 300	8-teilig	1346.–	<b>1615.–</b>	1937.50	<b>2325.–</b>	2279.–	<b>2735.–</b>	328 00 402 171 <sup>2</sup>

### Sofortlieferprogramm (1–4 Arbeitstage ab Werk)

			Stoffqualität 2	Stoffqualität 4	Stoffqualität 5
rund	Ø 400	ohne Volant	150 <sup>7</sup>	453	523
quadratisch	300 × 300 / 350 × 350 / 400 × 400	ohne Volant	150 <sup>7</sup>	453	523
rechteckig	400 × 300	ohne Volant	150 <sup>7</sup>	453	523

<sup>2</sup> Schirm ohne Akku-Pack. Akku-Pack muss als Zubehör bestellt werden. Akku-Pack nicht empfohlen für Küstenregionen.

<sup>7</sup> Wechsel von 150 Eggshell zu 158 Off white während der Saison.

<sup>15</sup> Ab einer Bestellmenge von 10 Stück in der Stoffqualität 4, muss die Lieferzeit im Glatz Verkaufs-Innendienst angefragt werden.

Nenn- grösse	Seiten- abstand	Mast Ø	Grundfläche	Schliesshöhe	Durchgangs- höhe	Gesamthöhe	Höhe offen	Fundament	Mindest- gewicht für Sockel	max. zul. Windg. offen
cm	cm	cm	m <sup>2</sup>	cm	cm	cm	cm	cm	kg	km/h (Bft.)
A	AS	M	B	E	F	G	H	C		
Ø 400	370	6.7	11.3	135	215	345	280	80×80	120	80 (9)
300×300	-	6.7	9	125	215	345	270	80×80	120	90 (10)
350×350	-	6.7	12.3	110	215	365	280	80×80	120	80 (9)
400×400	-	6.7	16.0	95	215	385	290	100×100	180	70 (8)
400×300	-	6.7	12	130	215	375	290	80×80	120	80 (9)

Die angegebenen Masse sind gerechnete Mittelwerte und können am Produkt leicht abweichen ( $\pm 2\% \pm 5$  cm).

Die Höhenmasse basieren auf der Bodenhülse M4. Beim Sockel M4, 120 kg weichen diese um plus 11.5 cm und beim Sockel M4, 180 kg um plus 15.5 cm ab.

Bei Verwendung PX Bodenhülse mit Adapter auf M4 ergibt sich plus 10.5 cm.

Die maximal zulässigen Windgeschwindigkeiten gemäss Tabelle erfordern die fixe Verankerung im Boden.

Bei mehreren Schirmen ist ein Mindestabstand von 20 cm zwischen zwei Schirmen, sowie auch zu Wänden einzuhalten.

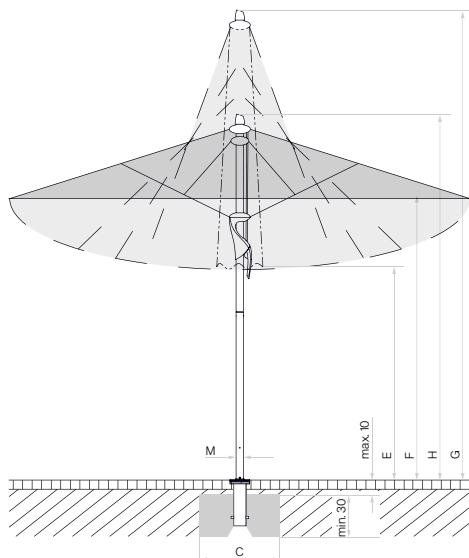

Looser Deckbelag max. 10 cm,  
Betondicke min. 30 cm (Frosttiefe  
beachten), Wasserabfluss gewährleisten.

 Positionen der LED beim Fortello LED

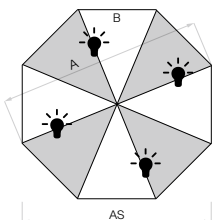

8-teilig

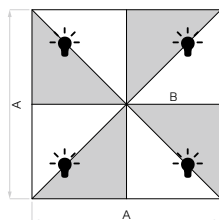

8-teilig

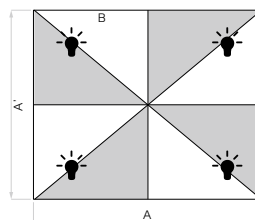

8-teilig

## Zubehör

Zubehör	Zwingend notwendig	Verkaufspreise		Bestellnummer
		MWST excl.	UVP MWST inkl.	
<b>Schutzhülle aus beschichtetem, reissfestem Polyestergewebe</b>				
Schutzhülle mit Stab und Reissverschluss		141.–	<b>169.–</b>	350 01 609 701
<b>Elektro-Zubehör</b>				
OSYRION Spot LED Akku-Licht, 2er Set, mit Fernbedienung, inkl. Ladegerät und Ladekabel		141.–	<b>169.–</b>	350 01 563 000
OSYRION Spot LED Akku-Licht, 4er Set, mit Fernbedienung, inkl. Ladegerät und Ladekabel		229.–	<b>275.–</b>	350 01 563 100
Akku-Pack, 14,8 V, 10,2 Ah, 150 Wh		437.50	<b>525.–</b>	350 01 565 000

## Befestigungen

**Bodenhülsen**

Bodenhülse PX, Stahl verzinkt	Adapter PX zu M4 + Standrohr M4, P+	104.–	<b>125.–</b>	350 01 207 001
Bodenhülse M4, Stahl verzinkt	Standrohr M4	179.–	<b>215.–</b>	350 01 226 510

**Adapter**

Adapter PX zu M4	Standrohr M4, P+	129.–	<b>155.–</b>	350 01 221 800
------------------	------------------	-------	--------------	----------------

**Montageplatten**

Montageplatte M4 / M8, 30 × 30 × 1.5 cm, Stahl verzinkt	Standrohr M4	246.–	<b>295.–</b>	350 01 226 921
Montageplatte M4 spezial, für Aufbauhöhe 50–149 mm, Stahl verzinkt	Standrohr M4	879.–	<b>1055.–</b>	350 01 226 932
Montageplatte M4 spezial, für Aufbauhöhe 150–350 mm, Stahl verzinkt	Standrohr M4	879.–	<b>1055.–</b>	350 01 226 930
Montageplatte M4 für Isolationsböden, Aufbauhöhe nach Mass, Edelstahl 1.4301 / 304	Standrohr M4	Preis auf Anfrage		350 01 229 730

**Mauerkonsolen**

Mauerkonsole M4, Ausladung von 480 mm, Stahl verzinkt	Standrohr M4	462.50	<b>555.–</b>	350 01 229 405
Mauerkonsole M4, Ausladung von 100 mm, Stahl verzinkt	Standrohr M4	371.–	<b>445.–</b>	350 01 229 410



## Befestigungen

	Zwingend notwendig	Verkaufspreise		Bestellnummer
		MWST excl.	UVP MWST inkl.	
<b>Sockel</b>				
Sockelrahmen M4, 120 kg, (für 8 Platten 40×40×4 cm), 91×91×11.5–15.5 cm, Stahl verzinkt, justier- und nivellierbar (Preis ohne Platten)	Standrohr M4	354.–	<b>425.–</b>	350 01 108 235
Platten-Set, 8 Stück, 40×40×4 cm, (ca. 110 kg), Beton		146.–	<b>175.–</b>	350 01 226 908
Platten-Set, 8 Stück, 40×40×4 cm, (ca. 115 kg), 4 Stück Beton, 4 Stück mit Granitoptik		246.–	<b>295.–</b>	350 01 226 909
Abdeckung zu M4-Sockel 120 kg, 96×96×11.5 cm, Kunststoff ABS beschichtet, Aluminium-eloxiert-Look		246.–	<b>295.–</b>	350 01 100 617
Abdeckung zu M4-Sockel 120 kg, 96×96×11.5 cm, Kunststoff ABS beschichtet, anthrazit		246.–	<b>295.–</b>	350 01 100 630
Sockelrahmen M4, 180 kg, (für 12 Platten 40×40×4 cm), 91×91×15.5–19.5 cm, Stahl verzinkt, justier- und nivellierbar (Preis ohne Platten)	Standrohr M4	396.–	<b>475.–</b>	350 01 108 335
Platten-Set, 12 Stück, 40×40×4 cm, (ca. 165 kg), Beton		229.–	<b>275.–</b>	350 01 226 907
Platten-Set, 12 Stück, 40×40×4 cm, (ca. 170 kg), 8 Stück Beton, 4 Stück mit Granitoptik		329.–	<b>395.–</b>	350 01 226 906
Abdeckung zu M4-Sockel 180 kg, 96×96×15 cm, Kunststoff ABS beschichtet, Aluminium-eloxiert-Look		304.–	<b>365.–</b>	350 01 100 717
Abdeckung zu M4-Sockel 180 kg, 96×96×15 cm, Kunststoff ABS beschichtet, anthrazit		304.–	<b>365.–</b>	350 01 100 730
<sup>3,6</sup> Rollen-Set zu Sockel M4 120 kg / 180 kg, (bis max. 240 kg), Ø 5 cm, H= 5.5 cm, Stahl verzinkt		107.50	<b>129.–</b>	350 01 100 500
<b>Rollensockel</b>				
<sup>3</sup> Rollensockelrahmen M4, 120 kg, 80×80×14.6 cm, Stahl verzinkt, matt weiss, Rahmen ca. 30 kg (ohne Decorplatte) NEU	Gewichte-Set + Standrohr M4 + Decorplatte	846.–	<b>1015.–</b>	350 01 110 410
<sup>3</sup> Rollensockelrahmen M4, 120 kg, 80×80×14.6 cm, Stahl verzinkt, anthrazit, Rahmen ca. 30 kg (ohne Decorplatte) NEU	Gewichte-Set + Standrohr M4 + Decorplatte	846.–	<b>1015.–</b>	350 01 110 420
Gewichte-Set zu Rollensockelrahmen M4, 120 kg, 4 Stück, Beton, (Gewichte-Set ca. 90 kg) NEU		196.–	<b>235.–</b>	350 01 110 500
Decorplatte grau zu Rollensockel M4, 120 kg, Kunststoff NEU		141.–	<b>169.–</b>	350 01 110 610
Decorplatte anthrazit zu Rollensockel M4, 120 kg, Kunststoff NEU		141.–	<b>169.–</b>	350 01 110 620
Decorplatte sand zu Rollensockel M4, 120 kg, Kunststoff NEU		141.–	<b>169.–</b>	350 01 110 630
<sup>3</sup> Granitsockel M4, 120 kg, 90×90×17 cm, Naturstein mit Rollen	Standrohr M4	746.–	<b>895.–</b>	350 01 109 475
<sup>1,3</sup> Rollensockelrahmen M4, 150 kg, 80×80×14 cm, Stahl verzinkt	Standrohr M4	1071.–	<b>1285.–</b>	350 01 103 000
<sup>1</sup> Gewichte-Set Decor-Betonguss, 4 Stück 25101104500 (ca. 125 kg) zu 350 01 103 000		321.–	<b>385.–</b>	350 01 103 100
<sup>3</sup> Rollensockelrahmen M4, 180 kg, 94×94×14.6 cm, Stahl verzinkt, matt weiss, Rahmen ca. 30 kg (ohne Decorplatte) NEU	Gewichte-Set + Standrohr M4 + Decorplatte	1012.50	<b>1215.–</b>	350 01 110 710
<sup>3</sup> Rollensockelrahmen M4, 180 kg, 94×94×14.6 cm, Stahl verzinkt, anthrazit, Rahmen ca. 30 kg (ohne Decorplatte) NEU	Gewichte-Set + Standrohr M4 + Decorplatte	1012.50	<b>1215.–</b>	350 01 110 720
Gewichte-Set zu Rollensockelrahmen M4, 180 kg, 4 Stück, Beton, (Gewichte-Set ca. 150 kg) NEU		249.–	<b>299.–</b>	350 01 110 800
Decorplatte grau zu Rollensockel M4, 180 kg, Kunststoff NEU		166.–	<b>199.–</b>	350 01 110 910
Decorplatte anthrazit zu Rollensockel M4, 180 kg, Kunststoff NEU		166.–	<b>199.–</b>	350 01 110 920
Decorplatte sand zu Rollensockel M4, 180 kg, Kunststoff NEU		166.–	<b>199.–</b>	350 01 110 930
<b>Standrohre / Übergangsrohre</b>				
Standrohr M4, P+, Stahl verzinkt		96.–	<b>115.–</b>	350 01 200 235

<sup>1</sup> solange Vorrat<sup>3</sup> nur für glatte, fugenlose Oberflächenbeläge geeignet<sup>6</sup> Nicht geeignet mit Abdeckung zu M4-Sockel



**Gestell:** 8-teilig, rund, quadratisch, rechteckig, Aluminium  
 Profilierter, verdrehsicherer Mast, Ø90 mm, Wandstärke 3.2 mm  
 Dachstreben 33 x 20 mm  
 Schieber und Krone aus glasfaserverstärkten Kunststoffteilen  
 Schrauben und Nieten aus Edelstahl  
 Gegenläufiges Öffnungsprinzip für leichtes Öffnen  
 Abschliessbarer Spannhebel

**Gestellfarbe:** Natureloxiertes Aluminium  
 Pulverbeschichtet anthrazit RAL 7016, matt: kostenlos  
 Weitere RAL-Farben: gegen Aufpreis

**Sondergrössen:** Auf Anfrage erhältlich

**Optionen:** LED-Beleuchtung: RGBW stufenlos dimmbar, direkt und indirekt, Farbtemperatur 3000 K (warmweiss), 2500-4000 Lumen (je nach Grösse).  
 Heizstrahler (Infrarot, mit Schnellkupplung)

**Schirmbezug:** Stoffqualität 5  
 Selbstspannend durch flexible Strebenenden  
 Mit oder ohne erhältlich

**Volant:** optional

CASTELLO® Pro, © Int. Design reg.

## Gestell Aluminium natureloxiert, ohne oder mit Volant

Nenngrösse	Anzahl Streben	Stoffqualität 5 Farben 500–899		Bestellnummer ohne Volant	Stoffqualität 5 Farben 500–899		Bestellnummer mit Volant
		MWST exkl.	UVP MWST inkl.		MWST exkl.	UVP MWST inkl.	
cm							
Ø 350	8-teilig	2166.50	<b>2600.–</b>	143 00 350 171	2354.–	<b>2825.–</b>	143 00 350 170
Ø 400	8-teilig	2395.50	<b>2875.–</b>	143 00 400 171	2583.–	<b>3100.–</b>	143 00 400 170
Ø 450	8-teilig	2604.50	<b>3125.–</b>	143 00 450 171	2792.–	<b>3350.–</b>	143 00 450 170
Ø 500	8-teilig	2895.50	<b>3475.–</b>	143 00 500 171	3083.–	<b>3700.–</b>	143 00 500 170
Ø 550	8-teilig	3333.50	<b>4000.–</b>	143 00 550 171	3521.–	<b>4225.–</b>	143 00 550 170
Ø 600	8-teilig	3791.50	<b>4550.–</b>	143 00 600 171	3979.–	<b>4775.–</b>	143 00 600 170
300 x 300	8-teilig	2354.50	<b>2825.–</b>	143 00 301 171	2542.–	<b>3050.–</b>	143 00 301 170
350 x 350	8-teilig	2604.50	<b>3125.–</b>	143 00 351 171	2792.–	<b>3350.–</b>	143 00 351 170
400 x 400	8-teilig	2875.–	<b>3450.–</b>	143 00 401 171	3062.50	<b>3675.–</b>	143 00 401 170
450 x 450	8-teilig	3187.50	<b>3825.–</b>	143 00 451 171	3375.–	<b>4050.–</b>	143 00 451 170
500 x 500	8-teilig	3541.50	<b>4250.–</b>	143 00 501 171	3729.–	<b>4475.–</b>	143 00 501 170
350 x 300	8-teilig	2520.50	<b>3025.–</b>	143 00 352 171	2687.50	<b>3225.–</b>	143 00 352 170
400 x 300	8-teilig	2770.50	<b>3325.–</b>	143 00 402 171	2958.–	<b>3550.–</b>	143 00 402 170
450 x 350	8-teilig	3083.50	<b>3700.–</b>	143 00 452 171	3271.–	<b>3925.–</b>	143 00 452 170
500 x 400	8-teilig	3416.50	<b>4100.–</b>	143 00 502 171	3604.–	<b>4325.–</b>	143 00 502 170
550 x 450	8-teilig	3812.50	<b>4575.–</b>	143 00 552 171	4000.–	<b>4800.–</b>	143 00 552 170

Nenn- grösse	Seiten- abstand	Mast Ø	Grund- fläche	Höhe Schieber	Schliess- höhe / mit Volant	Durchgangs- höhe / mit Volant	Gesamthöhe	Höhe offen	Fundament	Mindest- gewicht für Sockel	<sup>10</sup> max. zul. Windg. offen
cm	cm	cm	m <sup>2</sup>	cm	cm	cm	cm	cm	cm	kg	km/h (Bft.)
A	AS	M	B	D	E <sup>1</sup> /E <sup>2</sup>	F <sup>1</sup> /F <sup>2</sup>	G	H	C		
Ø 350	325	9	8.7	113	162/137	225/200	342	280	80×80	180	100 (10)
Ø 400	370	9	11.3	105	154/129	225/200	360	286	80×80	180	90 (10)
Ø 450	415	9	14.3	97	146/121	225/200	377	293	90×90	180	75 (9)
Ø 500	462	9	17.7	90	137/112	225/200	394	299	100×100	240	65 (8)
Ø 550	510	9	21.4	83	129/104	225/200	412	306	120×120	310	60 (7)
Ø 600	554	9	25.5	74	120/95	225/200	429	313	120×120	310	55 (7)
300×300	-	9	9	89	127/102	225/200	341	276	80×80	180	100 (10)
350×350	-	9	12.3	73	114/89	225/200	365	283	100×100	240	85 (9)
400×400	-	9	16	59	100/75	225/200	387	290	100×100	240	75 (9)
450×450	-	9	20.3	55	89/64	225/200	412	298	100×100	310	65 (8)
500×500	-	9	25	50	82/57	225/200	440	305	120×120	310	60 (7)
350×300	-	9	10.5	78	120/95	225/200	354	280	80×80	180	90 (10)
400×300	-	9	12	80	107/82	225/200	360	283	90×90	180	80 (9)
450×350	-	9	15.8	65	95/70	225/200	384	291	100×100	240	75 (9)
500×400	-	9	20	53	82/57	225/200	407	298	100×100	310	65 (8)
550×450	-	9	24.8	53	83/58	225/200	443	305	120×120	310	60 (7)

<sup>10</sup> mit Volant 10 km/h tiefer

Die angegebenen Masse sind gerechnete Mittelwerte und können am Produkt leicht abweichen ( $\pm 2\% \pm 5$  cm).

Ist eine minimale Durchgangshöhe gewünscht, ist dies mit Glatz abzustimmen.

Die Höhenmasse basieren auf der Bodenhülse M4. Bei den Sockelvarianten weichen diese unerheblich ab. Ausgenommen Sockel M4, 180 kg plus 15.5 cm.

Die maximal zulässigen Windgeschwindigkeiten gemäss Tabelle erfordern die fixe Verankerung im Boden.

Bei mehreren Schirmen ist ein Mindestabstand von 25 cm zwischen zwei Schirmen, sowie auch zu Wänden einzuhalten.

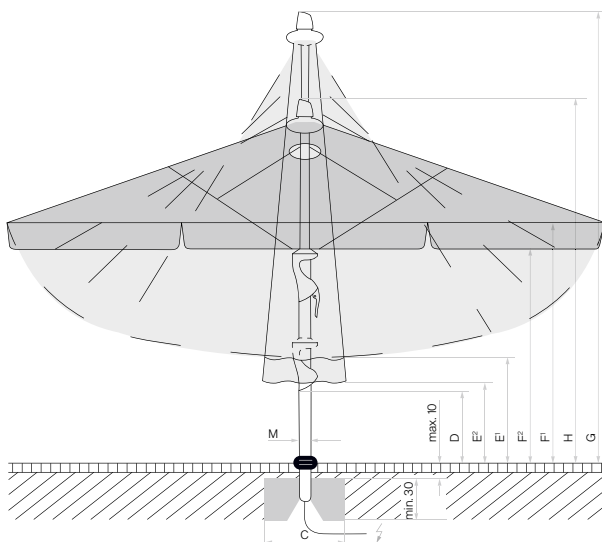

Loser Deckbelag max. 10 cm,  
Betondicke min. 30 cm (Frosttiefe beachten),  
Wasserabfluss gewährleisten, Zuleitung elektrisch.

 Positionen der LED bei  
Castello Pro mit LED

 Positionen der Heizstrahler bei  
Castello Pro mit Heizstrahler

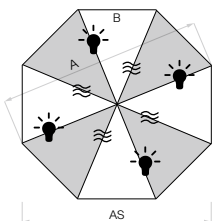

8-teilig

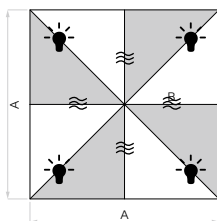

8-teilig

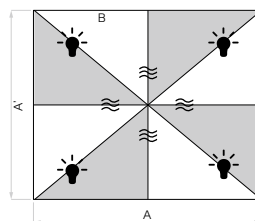

8-teilig

## Zubehör CASTELLO® Pro

### Optionen (In Sonnenschirm integriert. Nicht nachrüstbar)

	Zwingend notwendig	Verkaufspreise		Bestellnummer
		MWST excl.	UVP MWST inkl.	
<b>Steuerungen Castello Pro</b>				
Steuerung Pz200 für LED RGBW, direkt und indirekt, 1×230V, inkl. LED	Fernbedienung	1096.–	<b>1315.–</b>	350 01 562 0XX
Steuerung Pz200 für Heizstrahler, 3×400V	Fernbedienung	1096.–	<b>1315.–</b>	350 01 562 200
Steuerung Pz200 für LED RGBW und Heizstrahler, 3×400V, inkl. LED	Fernbedienung	1429.–	<b>1715.–</b>	350 01 562 1XX
Steuerung Pz200 als 1×230 V (statt 3×400 V), für max. 2 Heizstrahler mit je 1500 W. (Steuerung Pz200 für Heizstrahler 3×400 V (350 01 562 200), oder für LED + Heizstrahler 3×400 V (350 01 562 1XX) zwingend notwendig)	350 01 562 200 oder 350 01 562 1XX	kostenlos		350 01 562 201
<b>Heizstrahler</b>				
Heizstrahler (Infrarotstrahler), Aluminium poliert, 1500 W, 230 V, 6.5 A (inkl. Kabel, max. 4 Heizstrahler pro Schirm, Preis ist pro Heizstrahler)		329.–	<b>395.–</b>	350 01 570 400
<b>Bindesystem</b>				
<sup>13</sup> Bindesystem, PzS, passend zu Schirmgrösse in cm: Ø 350, Ø 400, 300×300		146.–	<b>175.–</b>	350 01 900 340
<sup>13</sup> Bindesystem, PzS, passend zu Schirmgrösse in cm: Ø 450, Ø 500, Ø 550, 350×350, 400×400, 450×450, 350×300, 400×300, 450×350		146.–	<b>175.–</b>	350 01 900 300
<sup>13</sup> Bindesystem, PzS, passend zu Schirmgrösse in cm: Ø 600, 500×500, 500×400, 550×450		146.–	<b>175.–</b>	350 01 900 310
<b>Zubehör</b>				
<b>Schutzhülle aus reissfestem, beschichtetem Polyestergewebe mit Schnürung</b>				
Schutzhülle mit Stab und Reissverschluss, 325×75 cm, passend zu Schirmgrösse in cm: Ø350/Ø400/Ø450/Ø500/Ø550/300×300/350×350/400×400/350×300/400×300/450×350		229.–	<b>275.–</b>	350 01 609 715
Schutzhülle mit Stab und Reissverschluss, 400×85 cm passend zu Schirmgrösse in cm: Ø600/450×450/500×500/500×400/550×450		246.–	<b>295.–</b>	350 01 609 725
<b><sup>4</sup> Regenrinne (Nur für quadratische und rechteckige Schirme geeignet)</b>				
Regenrinne Triangular, konisch 300 cm, CAS <sup>5</sup> 3/3, inkl. Befestigungs-Set, Polyacryl/PVC		579.–	<b>695.–</b>	350 01 700 310 XXX
Regenrinne Triangular, konisch 350 cm, CAS <sup>5</sup> 3/3, inkl. Befestigungs-Set, Polyacryl/PVC		637.50	<b>765.–</b>	350 01 700 312 XXX
Regenrinne Triangular, konisch 400 cm, CAS <sup>5</sup> 3/3, inkl. Befestigungs-Set, Polyacryl/PVC		679.–	<b>815.–</b>	350 01 700 314 XXX
Regenrinne Triangular, konisch 450 cm, CAS <sup>5</sup> 3/3, inkl. Befestigungs-Set, Polyacryl/PVC		729.–	<b>875.–</b>	350 01 700 316 XXX
Regenrinne Triangular, konisch 500 cm, CAS <sup>5</sup> 3/3, inkl. Befestigungs-Set, Polyacryl/PVC		821.–	<b>985.–</b>	350 01 700 318 XXX
Regenrinne Triangular, konisch 550 cm, CAS <sup>5</sup> 3/3, inkl. Befestigungs-Set, Polyacryl/PVC		954.–	<b>1145.–</b>	350 01 700 320 XXX
<b><sup>4,16</sup> Seitenwand (Seitenwandbreite ist 20 cm kürzer als Schirmbreite. Nur für quadratische und rechteckige Schirme geeignet) NEU</b>				
Seitenwand 300×215 cm, CAS <sup>5</sup> 3/-, inkl. Befestigungs-Set, Polyacryl		487.50	<b>585.–</b>	350 01 759 510 XXX
Seitenwand 350×215 cm, CAS <sup>5</sup> 3/-, inkl. Befestigungs-Set, Polyacryl		537.50	<b>645.–</b>	350 01 759 512 XXX
Seitenwand 400×215 cm, CAS <sup>5</sup> 3/-, inkl. Befestigungs-Set, Polyacryl		571.–	<b>685.–</b>	350 01 759 514 XXX
Seitenwand 450×215 cm, CAS <sup>5</sup> 3/-, inkl. Befestigungs-Set, Polyacryl		579.–	<b>695.–</b>	350 01 759 516 XXX
Seitenwand 500×215 cm, CAS <sup>5</sup> 3/-, inkl. Befestigungs-Set, Polyacryl		646.–	<b>775.–</b>	350 01 759 518 XXX
Seitenwand 550×215 cm, CAS <sup>5</sup> 3/-, inkl. Befestigungs-Set, Polyacryl		787.50	<b>945.–</b>	350 01 759 520 XXX
<b>Elektro-Zubehör</b>				
Fernbedienung, inkl. Wandhalter, IP20, 7-Kanal, schwarz, beschriftet (Standard, 1 Fernbedienung pro Sonnenschirm)		137.50	<b>165.–</b>	350 01 555 320
Fernbedienung, inkl. Wandhalter, IP20, 42-Kanal, schwarz, beschriftet (Spezialprogrammierung) NEU		162.50	<b>195.–</b>	350 01 555 305
OSYRION Spot LED Akku-Licht, 2er Set, mit Fernbedienung, inkl. Ladegerät und Ladekabel		141.–	<b>169.–</b>	350 01 563 000
OSYRION Spot LED Akku-Licht, 4er Set, mit Fernbedienung, inkl. Ladegerät und Ladekabel		229.–	<b>275.–</b>	350 01 563 100
<b>Prallschutz</b>				
<sup>11</sup> Prallschutz für Schirmmast, grau, abnehmbar, H = 85 cm		271.–	<b>325.–</b>	350 01 906 100

## Befestigungen

	Zwingend notwendig	Verkaufspreise		Bestellnummer
		MWST excl.	UVP MWST inkl.	
<b>Bodenhülsen</b>				
Bodenhülse M4, Stahl verzinkt	Standrohr M4	179.–	215.–	350 01 226 510
<b>Montageplatten</b>				
Montageplatte M4 / M8, 30 × 30 × 1.5 cm, Stahl verzinkt	Standrohr M4	246.–	295.–	350 01 226 921
Montageplatte M4 spezial, für Aufbauhöhe 50–149 mm, Stahl verzinkt	Standrohr M4	879.–	1055.–	350 01 226 932
Montageplatte M4 spezial, für Aufbauhöhe 150–350 mm, Stahl verzinkt	Standrohr M4	879.–	1055.–	350 01 226 930
Montageplatte M4 für Isolationsböden, Aufbauhöhe nach Mass, Edelstahl 1.4301 / 304	Standrohr M4	Preis auf Anfrage		350 01 229 730
<b>Sockel</b>				
Sockelrahmen M4, 180 kg, (für 12 Platten 40 × 40 × 4 cm), 91 × 91 × 15.5–19.5 cm, Stahl verzinkt, justier- und nivellierbar (Preis ohne Platten)	Standrohr M4	396.–	475.–	350 01 108 335
Platten-Set, 12 Stück, 40 × 40 × 4 cm, (ca. 165 kg), Beton		229.–	275.–	350 01 226 907
Platten-Set, 12 Stück, 40 × 40 × 4 cm, (ca. 170 kg), 8 Stück Beton, 4 Stück mit Granitoptik		329.–	395.–	350 01 226 906
Abdeckung zu M4-Sockel 180 kg, 96 × 96 × 15 cm, Kunststoff ABS beschichtet, Aluminium-eloxiert-Look		304.–	365.–	350 01 100 717
Abdeckung zu M4-Sockel 180 kg, 96 × 96 × 15 cm, Kunststoff ABS beschichtet, anthrazit		304.–	365.–	350 01 100 730
<sup>3,6</sup> Rollen-Set zu Sockel M4 120 kg / 180 kg, (bis max. 240 kg), Ø 5 cm, H = 5.5 cm, Stahl verzinkt		107.50	129.–	350 01 100 500
Sockelrahmen M4 / M8 / M16, 240–690 kg, 105 × 105 × 12–16 cm, Stahl verzinkt, justier- und nivellierbar (Preis ohne Betonelemente)	Standrohr M4	696.–	835.–	350 01 226 945
Betonelement-Set, 4 × 48 kg, für 240 kg Sockel, 48.3 × 48.3 × 9.4 cm, (ca. 192 kg), Beton		362.50	435.–	350 01 226 950
Betonelement-Set, 4 × 65 kg, für 310 kg Sockel, 48.3 × 48.3 × 12.6 cm, (ca. 260 kg), Beton		496.–	595.–	350 01 226 952
Abdeckung zu M4 / M8 / M16 Sockel 240 kg, 110 × 110 × 12 cm, Aluminium, pulverbeschichtet hellgrau		679.–	815.–	350 01 227 417
Abdeckung zu M4 / M8 / M16 Sockel 240 kg, 110 × 110 × 12 cm, Aluminium, pulverbeschichtet anthrazit		679.–	815.–	350 01 227 430
Abdeckung zu M4 / M8 / M16 Sockel 310 kg, 110 × 110 × 15 cm, Aluminium, pulverbeschichtet hellgrau		771.–	925.–	350 01 227 517
Abdeckung zu M4 / M8 / M16 Sockel 310 kg, 110 × 110 × 15 cm, Aluminium, pulverbeschichtet anthrazit		771.–	925.–	350 01 227 530
<b>Rollensockel</b>				
<sup>3</sup> Rollensockelrahmen M4, 180 kg, 94 × 94 × 14.6 cm, Stahl verzinkt, matt weiss, Rahmen ca. 30 kg (ohne Decorplatte) NEU	Gewichte-Set + Stand- rohr M4 + Decorplatte	1012.50	1215.–	350 01 110 710
<sup>3</sup> Rollensockelrahmen M4, 180 kg, 94 × 94 × 14.6 cm, Stahl verzinkt, anthrazit, Rahmen ca. 30 kg (ohne Decorplatte) NEU	Gewichte-Set + Stand- rohr M4 + Decorplatte	1012.50	1215.–	350 01 110 720
Gewichte-Set zu Rollensockelrahmen M4, 180 kg, 4 Stück, Beton, (Gewichte-Set ca. 150 kg) NEU		249.–	299.–	350 01 110 800
Decorplatte grau zu Rollensockel M4, 180 kg, Kunststoff NEU		166.–	199.–	350 01 110 910
Decorplatte anthrazit zu Rollensockel M4, 180 kg, Kunststoff NEU		166.–	199.–	350 01 110 920
Decorplatte sand zu Rollensockel M4, 180 kg, Kunststoff NEU		166.–	199.–	350 01 110 930
<b>Standrohre / Aufstellcharniere</b>				
Standrohr M4 mit Profil Castello Pro (mit Abdeckung, justier-, abschliess- und nivellierbar)		271.–	325.–	350 01 227 300

<sup>3</sup> nur für glatte, fugenlose Oberflächenbeläge geeignet<sup>4</sup> Angabe der Stofffarbe zwingend notwendig<sup>5</sup> Anzahl Befestigungspunkte (Streben). Bei Regenrinne links / rechts in Abflussrichtung gesehen<sup>6</sup> Nicht geeignet mit Abdeckung zu M4-Sockel<sup>11</sup> Gewisse Schirmgrößen erfordern das Entfernen des Prallschutzes vor dem Schliessen des Schirmes. Siehe Tabelle Schieber-Distanz (D)<sup>13</sup> Nur in Verbindung mit einem neuen Schirm oder neuem Überzug erhältlich.<sup>16</sup> Die maximal zulässigen Windgeschwindigkeiten der Schirme verfallen bei der Verwendung von Seitenwänden. Seitenwände mit dem Boden verbinden, um Schäden durch Flattern zu verhindern. Es können 1 bis 4 Seitenwände angebracht werden.



**Gestell:** 8-teilig, rund, quadratisch, rechteckig, Aluminium  
 Profilierter, verdrehsicherer Mast, Ø105 mm, inkl.  
 Verstärkungsrippen, Wandstärke 4.5 mm.  
 Dachstreben 40 × 23 mm  
 Mit teleskopischem und gegenläufigem Öffnungsprinzip für  
 komfortables, patentiertes Öffnen mit nur wenigen  
 Kurbelumdrehungen.

**Gestellfarbe:** Natureloxiertes Aluminium  
 Pulverbeschichtet anthrazit RAL 7016, matt: kostenlos  
 Weitere RAL-Farben: gegen Aufpreis

**Sondergrößen:** Auf Anfrage erhältlich

**Optionen:** Motorantrieb für höchsten Komfort  
 LED-Beleuchtung RGB+W stufenlos dimmbar, direkt und  
 indirekt, Farbtemperatur 3000 K (warmweiss),  
 4500–5000 Lumen (je nach Grösse).  
 Heizstrahler (Infrarot, mit Schnellkupplung)

**Schirmbezug:** Stoffqualität 5  
 Nachspannbar durch stufenlos verstellbarer  
 Strebenverlängerung

**Volant:** Mit oder ohne erhältlich

**Schutzhülle:** optional

PALAZZO® Style, Int. Patents reg. © Int. Design reg.

## Gestell natureloxiert, mit Kurbel, ohne oder mit Volant

Nenngrösse	Anzahl Streben	Stoffqualität 5 mit Kurbel Farben 500–899		Bestellnummer mit Kurbel ohne Volant	Stoffqualität 5 mit Kurbel Farben 500–899		Bestellnummer mit Kurbel mit Volant
		MWST exkl.	UVP MWST inkl.		MWST exkl.	UVP MWST inkl.	
cm							
Ø 350	8-teilig	2500.–	3000.–	232 00 350 171	2687.50	3225.–	232 00 350 170
Ø 400	8-teilig	2729.50	3275.–	232 00 400 171	2917.–	3500.–	232 00 400 170
Ø 450	8-teilig	3000.–	3600.–	232 00 450 171	3187.50	3825.–	232 00 450 170
Ø 500	8-teilig	3312.50	3975.–	232 00 500 171	3500.–	4200.–	232 00 500 170
Ø 600	8-teilig	4250.–	5100.–	232 00 600 171	4437.50	5325.–	232 00 600 170
300 × 300	8-teilig	2854.50	3425.–	232 00 301 171	3042.–	3650.–	232 00 301 170
350 × 350	8-teilig	3083.50	3700.–	232 00 351 171	3271.–	3925.–	232 00 351 170
400 × 400	8-teilig	3437.50	4125.–	232 00 401 171	3625.–	4350.–	232 00 401 170
450 × 450	8-teilig	3770.50	4525.–	232 00 451 171	3958.–	4750.–	232 00 451 170
350 × 250	8-teilig	2729.50	3275.–	232 00 354 171	2917.–	3500.–	232 00 354 170
350 × 300	8-teilig	2937.50	3525.–	232 00 352 171	3125.–	3750.–	232 00 352 170
400 × 200	8-teilig	2875.–	3450.–	232 00 404 171	3062.50	3675.–	232 00 404 170
400 × 300	8-teilig	3187.50	3825.–	232 00 402 171	3375.–	4050.–	232 00 402 170
450 × 350	8-teilig	3583.50	4300.–	232 00 452 171	3771.–	4525.–	232 00 452 170

## Gestell natureloxiert, mit Motor, ohne oder mit Volant

Nenngrösse	Anzahl Streben	Stoffqualität 5 mit Motor <sup>14</sup> Farben 500–899		Bestellnummer mit Motor <sup>14</sup> ohne Volant	Stoffqualität 5 mit Motor <sup>14</sup> Farben 500–899		Bestellnummer mit Motor <sup>14</sup> mit Volant
		MWST exkl.	UVP MWST inkl.		MWST exkl.	UVP MWST inkl.	
cm							
Ø 350	8-teilig	3458.50	4150.–	233 00 350 171	3646.–	4375.–	233 00 350 170
Ø 400	8-teilig	3687.50	4425.–	233 00 400 171	3875.–	4650.–	233 00 400 170
Ø 450	8-teilig	3958.50	4750.–	233 00 450 171	4146.–	4975.–	233 00 450 170
Ø 500	8-teilig	4270.50	5125.–	233 00 500 171	4458.–	5350.–	233 00 500 170
Ø 600	8-teilig	5208.50	6250.–	233 00 600 171	5396.–	6475.–	233 00 600 170
300 × 300	8-teilig	3812.50	4575.–	233 00 301 171	4000.–	4800.–	233 00 301 170
350 × 350	8-teilig	4041.50	4850.–	233 00 351 171	4229.–	5075.–	233 00 351 170
400 × 400	8-teilig	4395.50	5275.–	233 00 401 171	4583.–	5500.–	233 00 401 170
450 × 450	8-teilig	4729.50	5675.–	233 00 451 171	4917.–	5900.–	233 00 451 170
350 × 250	8-teilig	3687.50	4425.–	233 00 354 171	3875.–	4650.–	233 00 354 170
350 × 300	8-teilig	3895.50	4675.–	233 00 352 171	4083.–	4900.–	233 00 352 170
400 × 200	8-teilig	3833.50	4600.–	233 00 404 171	4021.–	4825.–	233 00 404 170
400 × 300	8-teilig	4145.50	4975.–	233 00 402 171	4333.–	5200.–	233 00 402 170
450 × 350	8-teilig	4541.50	5450.–	233 00 452 171	4729.–	5675.–	233 00 452 170

<sup>14</sup> Steuerung Pz200 zwingend notwendig

Nenngrösse	Seitenabstand	Mast Ø	Grundfläche	Kurbelhöhe	Schliesshöhe/mit Volant	Durchgangshöhe/mit Volant	Gesamthöhe	Höhe offen	Fundament	Mindestgewicht für Sockel	<sup>10</sup> max. zul. Windg. offen
cm	cm	cm	m <sup>2</sup>	cm	cm	cm	cm	cm	cm	kg	km/h (Bft.)
A	AS	M	B	D	E <sup>1</sup> /E <sup>2</sup>	F <sup>1</sup> /F <sup>2</sup>	G	H	C		
Ø 350	325	10.5	8.7	85	179/154	235/210	356	285	80×80	180	115 (11)
Ø 400	370	10.5	11.3	85	176/151	235/210	378	292	80×80	180	90 (10)
Ø 450	415	10.5	14.3	85	178/153	235/210	406	299	80×80	180	75 (9)
Ø 500	460	10.5	17.7	85	169/144	235/210	423	305	100×100	240	65 (8)
Ø 600	554	10.5	25.5	85	136/111	235/210	442	319	120×120	310	55 (7)
300×300	-	10.5	9	85	142/117	235/210	353	280	80×80	180	110 (11)
350×350	-	10.5	12.3	85	124/99	235/210	371	287	100×100	240	95 (10)
400×400	-	10.5	16	85	121/96	235/210	405	294	100×100	240	80 (9)
450×450	-	10.5	20.3	80	103/78	235/210	422	301	100×100	310	70 (8)
350×250	-	10.5	8.8	85	123/98	235/210	337	281	80×80	180	100 (10)
350×300	-	10.5	10.5	85	133/108	235/210	362	284	80×80	180	95 (10)
400×200	-	10.5	8	85	100/75	235/210	322	283	80×80	180	95 (10)
400×300	-	10.5	12	85	117/92	235/210	366	288	80×80	180	85 (9)
450×350	-	10.5	15.8	85	109/84	235/210	394	295	100×100	240	75 (9)

<sup>10</sup> mit Volant 10 km/h tiefer

Die angegebenen Masse sind gerechnete Mittelwerte und können am Produkt leicht abweichen ( $\pm 2\% \pm 5$  cm).

Ist eine minimale Durchgangshöhe gewünscht, ist dies mit Glatz abzustimmen.

Die Höhenmasse basieren auf der Bodenhülse M4. Bei den Sockelvarianten weichen diese unerheblich ab. Ausgenommen Sockel M4, 180 kg plus 15.5 cm.

Die maximal zulässigen Windgeschwindigkeiten gemäss Tabelle erfordern die fixe Verankerung im Boden.

Bei mehreren Schirmen ist ein Mindestabstand von 25 cm zwischen zwei Schirmen, sowie auch zu Wänden einzuhalten.

Das Öffnen und Schliessen mit einer Akku-Bohrmaschine ist nicht erlaubt.

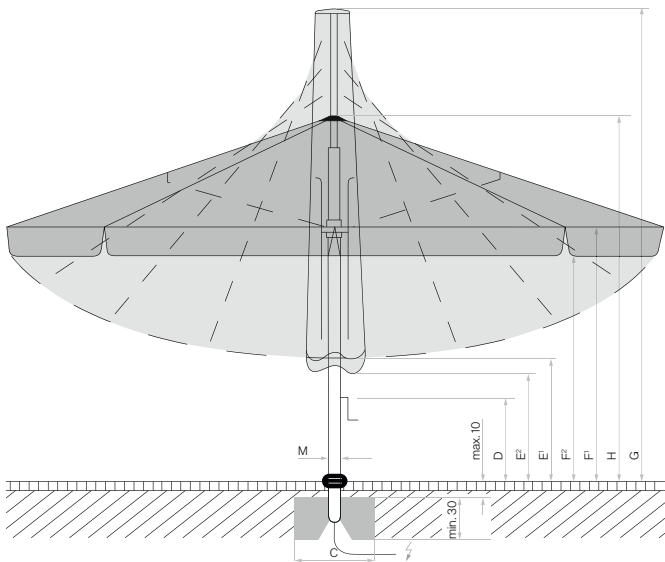

Looser Deckbelag max. 10 cm, Betondicke min. 30 cm (Frosttiefe beachten), Wasserabfluss gewährleisten, Zuleitung elektrisch.

 Positionen der LED bei Palazzo Style mit LED

 Positionen der Heizstrahler bei Palazzo Style mit Heizstrahler

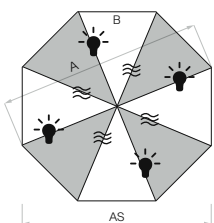

8-teilig

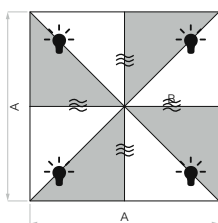

8-teilig

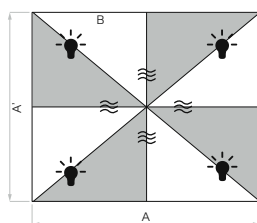

8-teilig

Optionen (In Sonnenschirm integriert. Nicht nachrüstbar)

Optionen	Zwingend notwendig	Verkaufspreise		Bestellnummer
		MWST exkl.	UVP MWST inkl.	
<b>Steuerungen Palazzo Style mit Kurbel</b>				
Steuerung Pz200 für LED RGB+W, direkt und indirekt, 1×230 V, inkl. LED	Fernbedienung	1229.–	1475.–	350 01 564 0XX
Steuerung Pz200 für Heizstrahler, 3×400V	Fernbedienung	1046.–	1255.–	350 01 564 100
Steuerung Pz200 für LED RGB+W und Heizstrahler, 3×400 V, inkl. LED	Fernbedienung	1746.–	2095.–	350 01 564 1XX
Steuerung Pz200 als 1×230 V (statt 3×400 V), für max. 2 Heizstrahler mit je 1500 W. (Steuerung Pz200 für Heizstrahler, 3×400 V (350 01 564 100), oder für LED + Heizstrahler, 3×400 V (350 01 564 1XX) zwingend notwendig)	350 01 564 100 oder 350 01 564 1XX	kostenlos		350 01 564 200
<b>Steuerungen Palazzo Style E mit Motor</b>				
Steuerung Pz200 für Motor, 1×230 V, 10 A	Fernbedienung	596.–	715.–	350 01 564 300
Steuerung Pz200 für LED RGB+W und Motor, 1×230 V, inkl. LED	Fernbedienung	1462.50	1755.–	350 01 564 3XX
Steuerung Pz200 für Heizstrahler und Motor, 3×400 V	Fernbedienung	1187.50	1425.–	350 01 564 400
Steuerung Pz200 für LED RGB+W, Heizstrahler und Motor, 3×400 V, inkl. LED	Fernbedienung	1971.–	2365.–	350 01 564 4XX
Steuerung Pz200 als 1×230 V (statt 3×400 V), für max. 2 Heizstrahler mit je 1500 W. (Steuerung Pz200 für Heizstrahler + Motor, 3×400 V (350 01 564 400), oder für LED + Heizstrahler + Motor 3×400 V (350 01 564 4XX) zwingend notwendig)	350 01 564 400 oder 350 01 564 4XX	kostenlos		350 01 564 200
<b>Heizstrahler</b>				
Heizstrahler (Infrarotstrahler), Aluminium poliert, 1500 W, 230 V, 6.5 A (inkl. Kabel, max. 4 Heizstrahler pro Schirm, Preis ist pro Heizstrahler)		329.–	395.–	350 01 570 400
<b>Bindesystem</b>				
<sup>13</sup> Bindesystem, PzS, passend zu Schirmgrösse in cm: Ø 350, Ø 400, 300×300, 400×200		146.–	175.–	350 01 900 340
<sup>13</sup> Bindesystem, PzS, passend zu Schirmgrösse in cm: Ø 450, Ø 500, 350×350, 400×400, 450×450, 350×250, 350×300, 400×300, 450×350		146.–	175.–	350 01 900 300
<sup>13</sup> Bindesystem, PzS, passend zu Schirmgrösse in cm: Ø 600		146.–	175.–	350 01 900 310
<b>Zubehör</b>				
<b>Schutzhülle aus reissfestem, beschichtetem Polyestergewebe mit Schnürung</b>				
Schutzhülle mit Stab und Reissverschluss, 325×90 cm, passend zu Schirmgrösse in cm: Ø 350/Ø 400/ 300×300/ 350×350/ 350×250/ 350×300/ 400×200/ 400×300/ 450×350		229.–	275.–	350 01 609 815
Schutzhülle mit Stab und Reissverschluss, 400×100 cm, passend zu Schirmgrösse in cm: Ø 450/ Ø 500/ Ø 600/400×400/ 450×450		321.–	385.–	350 01 609 825
<b><sup>4</sup> Regenrinne (Nur für quadratische und rechteckige Schirme geeignet)</b>				
Regenrinne Triangular, konisch 200 cm, PzS <sup>5</sup> 3/3, inkl. Befestigungs-Set, Polyacryl/PVC		579.–	695.–	350 01 700 329 XXX
Regenrinne Triangular, konisch 250 cm, PzNS <sup>5</sup> 3/3, inkl. Befestigungs-Set, Polyacryl/PVC		637.50	765.–	350 01 700 327 XXX
Regenrinne Triangular, konisch 300 cm, PzNS <sup>5</sup> 3/3, inkl. Befestigungs-Set, Polyacryl/PVC		679.–	815.–	350 01 700 331 XXX
Regenrinne Triangular, konisch 350 cm, PzNS <sup>5</sup> 3/3, inkl. Befestigungs-Set, Polyacryl/PVC		729.–	875.–	350 01 700 332 XXX
Regenrinne Triangular, konisch 400 cm, PzNS <sup>5</sup> 3/3, inkl. Befestigungs-Set, Polyacryl/PVC		771.–	925.–	350 01 700 334 XXX
Regenrinne Triangular, konisch 450 cm, PzNS <sup>5</sup> 3/3, inkl. Befestigungs-Set, Polyacryl/PVC		821.–	985.–	350 01 700 336 XXX
<b><sup>4,16</sup> Seitenwand (Seitenwandbreite ist 20 cm kürzer als Schirmbreite. Nur für quadratische und rechteckige Schirme geeignet) NEU</b>				
Seitenwand 200×225 cm, PzS <sup>5</sup> 3/-, inkl. Befestigungs-Set, Polyacryl		496.–	595.–	350 01 759 544 XXX
Seitenwand 250×225 cm, PzNS <sup>5</sup> 3/-, inkl. Befestigungs-Set, Polyacryl		529.–	635.–	350 01 759 546 XXX
Seitenwand 300×225 cm, PzNS <sup>5</sup> 3/-, inkl. Befestigungs-Set, Polyacryl		571.–	685.–	350 01 759 548 XXX
Seitenwand 350×225 cm, PzNS <sup>5</sup> 3/-, inkl. Befestigungs-Set, Polyacryl		604.–	725.–	350 01 759 550 XXX
Seitenwand 400×225 cm, PzNS <sup>5</sup> 3/-, inkl. Befestigungs-Set, Polyacryl		637.50	765.–	350 01 759 552 XXX
Seitenwand 450×225 cm, PzNS <sup>5</sup> 3/-, inkl. Befestigungs-Set, Polyacryl		679.–	815.–	350 01 759 554 XXX
<b>Elektro-Zubehör</b>				
Fernbedienung, inkl. Wandhalter, IP20, 7-Kanal, schwarz, beschriftet (Standard, 1 Fernbedienung pro Sonnenschirm)		137.50	165.–	350 01 555 320
Fernbedienung, inkl. Wandhalter, IP20, 42-Kanal, schwarz, beschriftet (Spezialprogrammierung) NEU		162.50	195.–	350 01 555 305
<b>Prallschutz</b>				
<sup>12</sup> Prallschutz für Schirmmast, grau, abnehmbar, H = 85 cm		296.–	355.–	350 01 906 200



## Befestigungen

	Zwingend notwendig	Verkaufspreise		Bestellnummer
		MWST excl.	UVP MWST inkl.	
<b>Bodenhülsen</b>				
Bodenhülse M4, Stahl verzinkt	Standrohr M4	179.–	215.–	350 01 226 510
Bodenhülse M8, Stahl verzinkt	Aufstellscharnier M8	329.–	395.–	350 01 226 000
<b>Montageplatten</b>				
Montageplatte M4 / M8, 30×30×1.5 cm, Stahl verzinkt	Standrohr M4 oder Aufstellscharnier	246.–	295.–	350 01 226 921
Montageplatte M4 spezial, für Aufbauhöhe 50–149 mm, Stahl verzinkt	Standrohr M4	879.–	1055.–	350 01 226 932
Montageplatte M4 spezial, für Aufbauhöhe 150–350 mm, Stahl verzinkt	Standrohr M4	879.–	1055.–	350 01 226 930
Montageplatte M4 für Isolationsböden, Aufbauhöhe nach Mass, Edelstahl 1.4301 / 304	Standrohr M4	Preis auf Anfrage		350 01 229 730
Montageplatte M8 spezial, für Aufbauhöhe 50–149 mm, Stahl verzinkt	Aufstellscharnier M8	987.50	1185.–	350 01 229 707
Montageplatte M8 spezial, für Aufbauhöhe 150–350 mm, Stahl verzinkt	Aufstellscharnier M8	987.50	1185.–	350 01 229 705
Montageplatte M8 für Isolationsböden, Aufbauhöhe nach Mass, Edelstahl 1.4301 / 304	Aufstellscharnier M8	Preis auf Anfrage		350 01 229 732
<b>Sockel</b>				
Sockelrahmen M4, 180 kg, (für 12 Platten 40×40×4 cm), 91×91×15.5–19.5 cm, Stahl verzinkt, justier- und nivellierbar (Preis ohne Platten)	Standrohr M4	396.–	475.–	350 01 108 335
Platten-Set, 12 Stück, 40×40×4 cm, (ca. 165 kg), Beton		229.–	275.–	350 01 226 907
Platten-Set, 12 Stück, 40×40×4 cm, (ca. 170 kg), 8 Stück Beton, 4 Stück mit Granitoptik		329.–	395.–	350 01 226 906
Abdeckung zu M4-Sockel 180 kg, 96×96×15 cm, Kunststoff ABS beschichtet, Aluminium-eloxiert-Look		304.–	365.–	350 01 100 717
Abdeckung zu M4-Sockel 180 kg, 96×96×15 cm, Kunststoff ABS beschichtet, anthrazit		304.–	365.–	350 01 100 730
<sup>3,6</sup> Rollen-Set zu Sockel M4 120 kg / 180 kg, (bis max. 240 kg), Ø 5 cm, H= 5.5 cm, Stahl verzinkt		107.50	129.–	350 01 100 500
Sockelrahmen M4 / M8 / M16, 240-690 kg, 105×105×12–16 cm, Stahl verzinkt, justier- und nivellierbar (Preis ohne Betonelemente)	Standrohr oder Aufstellscharnier	696.–	835.–	350 01 226 945
Betonelement-Set, 4×48 kg, für 240 kg Sockel, 48.3×48.3×9.4 cm, (ca. 192 kg), Beton		362.50	435.–	350 01 226 950
Betonelement-Set, 4×65 kg, für 310 kg Sockel, 48.3×48.3×12.6 cm, (ca. 260 kg), Beton		496.–	595.–	350 01 226 952
Abdeckung zu M4 / M8 / M16 Sockel 240 kg, 110×110×12 cm, Aluminium, pulverbeschichtet hellgrau		679.–	815.–	350 01 227 417
Abdeckung zu M4 / M8 / M16 Sockel 240 kg, 110×110×12 cm, Aluminium, pulverbeschichtet anthrazit		679.–	815.–	350 01 227 430
Abdeckung zu M4 / M8 / M16 Sockel 310 kg, 110×110×15 cm, Aluminium, pulverbeschichtet hellgrau		771.–	925.–	350 01 227 517
Abdeckung zu M4 / M8 / M16 Sockel 310 kg, 110×110×15 cm, Aluminium, pulverbeschichtet anthrazit		771.–	925.–	350 01 227 530
<b>Rollensockel</b>				
<sup>3</sup> Rollensockelrahmen M4, 180 kg, 94×94×14.6 cm, Stahl verzinkt, matt weiss, Rahmen ca. 30 kg (ohne Decorplatte) NEU	Gewichte-Set + Standrohr M4 + Decorplatte	1012.50	1215.–	350 01 110 710
<sup>3</sup> Rollensockelrahmen M4, 180 kg, 94×94×14.6 cm, Stahl verzinkt, anthrazit, Rahmen ca. 30 kg (ohne Decorplatte) NEU	Gewichte-Set + Standrohr M4 + Decorplatte	1012.50	1215.–	350 01 110 720
Gewichte-Set zu Rollensockelrahmen M4, 180 kg, 4 Stück, Beton, (Gewichte-Set ca. 150 kg) NEU		249.–	299.–	350 01 110 800
Decorplatte grau zu Rollensockel M4, 180 kg, Kunststoff NEU		166.–	199.–	350 01 110 910
Decorplatte anthrazit zu Rollensockel M4, 180 kg, Kunststoff NEU		166.–	199.–	350 01 110 920
Decorplatte sand zu Rollensockel M4, 180 kg, Kunststoff NEU		166.–	199.–	350 01 110 930
<b>Standrohre / Aufstellscharniere</b>				
Standrohr M4 mit Profil PzS / PzN, Stahl verzinkt (mit Abdeckung, justier-, abschliess- und nivellierbar)		271.–	325.–	350 01 227 040
Aufstellscharnier M8 mit Profil PzS / PzN, Stahl verzinkt (mit Abdeckung, justier-, abschliess- und nivellierbar)		446.–	535.–	350 01 225 040

<sup>3</sup> nur für glatte, fugenlose Oberflächenbeläge geeignet<sup>4</sup> Angabe der Stofffarbe zwingend notwendig<sup>5</sup> Anzahl Befestigungspunkte (Streben). Bei Regenrinne links / rechts in Abflussrichtung gesehen<sup>6</sup> Nicht geeignet mit Abdeckung zu M4-Sockel<sup>12</sup> Gewisse Schirmgrößen erfordern das Entfernen des Prallschutzes vor dem Schliessen des Schirmes. Siehe Tabelle Schliesshöhe (E).<sup>13</sup> Nur in Verbindung mit einem neuen Schirm oder neuem Überzug erhältlich.<sup>16</sup> Die maximal zulässigen Windgeschwindigkeiten der Schirme verfallen bei der Verwendung von Seitenwänden. Seitenwände mit dem Boden verbinden, um Schäden durch Flattern zu verhindern. Es können 1 bis 4 Seitenwände angebracht werden.



**Gestell:** 8-, 10-, oder 12-teilig, rund, quadratisch, rechteckig, Aluminium  
 Profilierter, verdrehsicherer Mast, Ø105 mm, inkl.  
 Verstärkungsrippen, Wandstärke 4.5 mm  
 Dachstreben 50 × 23 mm  
 Mit teleskopischem und gegenläufigem Öffnungsprinzip für komfortables, patentiertes Öffnen mit nur wenigen Kurbelumdrehungen.

**Gestellfarbe:** Natureloxiertes Aluminium  
 Pulverbeschichtet anthrazit RAL 7016, matt: kostenlos  
 Weitere RAL-Farben: gegen Aufpreis

**Sondergrößen:** Auf Anfrage erhältlich.

**Optionen:** Motorantrieb für höchsten Komfort  
 LED-Beleuchtung RGB+W stufenlos dimmbar, direkt und indirekt, Farbtemperatur 3000 K (warmweiss), 5000-6500 Lumen (je nach Grösse).  
 Heizstrahler (Infrarot, mit Schnellkupplung)

**Schirmbezug:** Stoffqualität 5  
 Nachspannbar durch stufenlos verstellbarer Strebenverlängerung

**Volant:** Mit oder ohne erhältlich

**Schutzhülle:** optional

PALAZZO® Noblesse, Int. Patents reg. © Int. Design reg.

## Gestell natureloxiert, mit Kurbel, ohne oder mit Volant

Nenngrösse	Anzahl Streben	Stoffqualität 5 mit Kurbel Farben 500–899		Bestellnummer mit Kurbel ohne Volant	Stoffqualität 5 mit Kurbel Farben 500–899		Bestellnummer mit Kurbel mit Volant
		MWST excl.	UVP MWST inkl.		MWST excl.	UVP MWST inkl.	
cm							
Ø 450	8-teilig	3604.50	<b>4325.–</b>	332 00 450 171	3792.–	<b>4550.–</b>	332 00 450 170
Ø 500	8-teilig	3937.50	<b>4725.–</b>	332 00 500 171	4125.–	<b>4950.–</b>	332 00 500 170
Ø 600	10-teilig	4791.50	<b>5750.–</b>	332 00 600 171	4979.–	<b>5975.–</b>	332 00 600 170
Ø 700	10-teilig	5854.50	<b>7025.–</b>	332 00 700 171	6042.–	<b>7250.–</b>	332 00 700 170
400 × 400	8-teilig	3895.50	<b>4675.–</b>	332 00 401 171	4083.–	<b>4900.–</b>	332 00 401 170
450 × 450	8-teilig	4250.–	<b>5100.–</b>	332 00 451 171	4437.50	<b>5325.–</b>	332 00 451 170
500 × 500	8-teilig	4437.50	<b>5325.–</b>	332 00 503 171	4625.–	<b>5550.–</b>	332 00 503 170
500 × 500	12-teilig	5291.50	<b>6350.–</b>	332 00 514 171	5479.–	<b>6575.–</b>	332 00 514 170
550 × 550	12-teilig	6000.–	<b>7200.–</b>	332 00 551 171	6187.50	<b>7425.–</b>	332 00 551 170
600 × 600	12-teilig	6666.50	<b>8000.–</b>	332 00 602 171	6854.–	<b>8225.–</b>	332 00 602 170
450 × 350	8-teilig	4166.50	<b>5000.–</b>	332 00 452 171	4354.–	<b>5225.–</b>	332 00 452 170
500 × 250	8-teilig	3750.–	<b>4500.–</b>	332 00 504 171	3937.50	<b>4725.–</b>	332 00 504 170
500 × 400	8-teilig	4375.–	<b>5250.–</b>	332 00 502 171	4562.50	<b>5475.–</b>	332 00 502 170
550 × 450	10-teilig	5166.50	<b>6200.–</b>	332 00 552 171	5354.–	<b>6425.–</b>	332 00 552 170
600 × 300	10-teilig	4791.50	<b>5750.–</b>	332 00 604 171	4979.–	<b>5975.–</b>	332 00 604 170
600 × 400	10-teilig	5270.50	<b>6325.–</b>	332 00 622 171	5458.–	<b>6550.–</b>	332 00 622 170
600 × 500	10-teilig	6000.–	<b>7200.–</b>	332 00 623 171	6187.50	<b>7425.–</b>	332 00 623 170

## Gestell natureloxiert, mit Motor, ohne oder mit Volant

Nenngrösse	Anzahl Streben	Stoffqualität 5 mit Motor <sup>14</sup> Farben 500–899		Bestellnummer mit Motor <sup>14</sup> ohne Volant	Stoffqualität 5 mit Motor <sup>14</sup> Farben 500–899		Bestellnummer mit Motor <sup>14</sup> mit Volant
		MWST excl.	UVP MWST inkl.		MWST excl.	UVP MWST inkl.	
cm							
Ø 450	8-teilig	4562.50	<b>5475.–</b>	333 00 450 171	4750.–	<b>5700.–</b>	333 00 450 170
Ø 500	8-teilig	4895.50	<b>5875.–</b>	333 00 500 171	5083.–	<b>6100.–</b>	333 00 500 170
Ø 600	10-teilig	5750.–	<b>6900.–</b>	333 00 600 171	5937.50	<b>7125.–</b>	333 00 600 170
Ø 700	10-teilig	6812.50	<b>8175.–</b>	333 00 700 171	7000.–	<b>8400.–</b>	333 00 700 170
400 × 400	8-teilig	4854.50	<b>5825.–</b>	333 00 401 171	5042.–	<b>6050.–</b>	333 00 401 170
450 × 450	8-teilig	5208.50	<b>6250.–</b>	333 00 451 171	5396.–	<b>6475.–</b>	333 00 451 170
500 × 500	8-teilig	5395.50	<b>6475.–</b>	333 00 503 171	5583.–	<b>6700.–</b>	333 00 503 170
500 × 500	12-teilig	6250.–	<b>7500.–</b>	333 00 514 171	6437.50	<b>7725.–</b>	333 00 514 170
550 × 550	12-teilig	6958.50	<b>8350.–</b>	333 00 551 171	7146.–	<b>8575.–</b>	333 00 551 170
600 × 600	12-teilig	7625.–	<b>9150.–</b>	333 00 602 171	7812.50	<b>9375.–</b>	333 00 602 170
450 × 350	8-teilig	5125.–	<b>6150.–</b>	333 00 452 171	5312.50	<b>6375.–</b>	333 00 452 170
500 × 250	8-teilig	4708.50	<b>5650.–</b>	333 00 504 171	4896.–	<b>5875.–</b>	333 00 504 170
500 × 400	8-teilig	5333.50	<b>6400.–</b>	333 00 502 171	5521.–	<b>6625.–</b>	333 00 502 170
550 × 450	10-teilig	6125.–	<b>7350.–</b>	333 00 552 171	6312.50	<b>7575.–</b>	333 00 552 170
600 × 300	10-teilig	5750.–	<b>6900.–</b>	333 00 604 171	5937.50	<b>7125.–</b>	333 00 604 170
600 × 400	10-teilig	6229.50	<b>7475.–</b>	333 00 622 171	6417.–	<b>7700.–</b>	333 00 622 170
600 × 500	10-teilig	6958.50	<b>8350.–</b>	333 00 623 171	7146.–	<b>8575.–</b>	333 00 623 170

Nenn- grösse	Seiten- abstand	Mast Ø	Grund- fläche	Kurbel- höhe	Schliess- höhe/mit Volant	Durchgangs- höhe/mit Volant	Gesamthöhe	Höhe offen	Fundament	Mindestge- wicht für Sockel	<sup>10</sup> max. zul. Windg. offen
cm	cm	cm	m <sup>2</sup>	cm	cm	cm	cm	cm	cm	kg	km/h (Bft.)
A	AS	M	B	D	E <sup>1</sup> /E <sup>2</sup>	F <sup>1</sup> /F <sup>2</sup>	G	H	C		
Ø 450 <sup>6</sup>	416	10.5	14.3	85	167/142	235/210	396	299	100×100	240	85 (9)
Ø 500 <sup>6</sup>	462	10.5	17.7	85	169/144	235/210	424	305	100×100	240	75 (9)
Ø 600 <sup>7</sup>	571	10.5	25.5	85	141/116	235/210	447	318	125×125	430	80 (9)
Ø 700 <sup>7</sup>	665	10.5	36.8	85	103/78	235/210	460	331	135×135	570	70 (8)
400×400 <sup>6</sup>	-	10.5	16	85	121/96	235/210	404	294	100×100	310	95 (10)
450×450 <sup>6</sup>	-	10.5	20.3	85	98/73	235/210	417	300	120×120	430	80 (9)
500×500 <sup>6</sup>	-	10.5	25	75	84/59	235/210	439	307	120×120	430	70 (8)
500×500 <sup>8</sup>	-	10.5	25	75	84/59	235/210	439	307	125×125	430	85 (9)
550×550 <sup>8</sup>	-	10.5	30.3	65	80/55	235/210	472	318	125×125	570	75 (9)
600×600 <sup>8</sup>	-	10.5	36	65	81/56	235/210	512	344	135×135	570	65 (8)
450×350 <sup>6</sup>	-	10.5	15.8	80	112/87	235/210	397	294	100×100	240	85 (9)
500×250 <sup>6</sup>	-	10.5	12.5	85	91/66	235/210	374	310	100×100	240	90 (10)
500×400 <sup>6</sup>	-	10.5	20	80	101/76	235/210	422	301	100×100	310	70 (8)
550×450 <sup>7</sup>	-	10.5	24.8	75	85/60	235/210	442	308	120×120	430	75 (9)
600×300 <sup>7</sup>	-	10.5	18	85	81/56	235/210	418	307	100×100	310	80 (9)
600×400 <sup>7</sup>	-	10.5	24	75	81/56	235/210	443	309	135×135	430	75 (9)
600×500 <sup>7</sup>	-	10.5	30	65	82/57	235/210	476	321	135×135	430	70 (8)

<sup>6</sup> 8-teilig

<sup>7</sup> 10-teilig

<sup>8</sup> 12-teilig

<sup>10</sup> mit Volant 10 km/h tiefer

Die angegebenen Masse sind gerechnete Mittelwerte und können am Produkt leicht abweichen ( $\pm 2\% \pm 5$  cm).

Ist eine minimale Durchgangshöhe gewünscht, ist dies mit Glatz abzustimmen.

Die Höhenmasse basieren auf der Bodenhülse M4 / M8. Bei den Sockelvarianten weichen diese unerheblich ab.

Die maximal zulässigen Windgeschwindigkeiten gemäss Tabelle erfordern die fixe Verankerung im Boden.

Bei mehreren Schirmen ist ein Mindestabstand von 25 cm zwischen zwei Schirmen, sowie auch zu Wänden einzuhalten.

Das Öffnen und Schliessen mit einer Akku-Bohrmaschine ist nicht erlaubt.

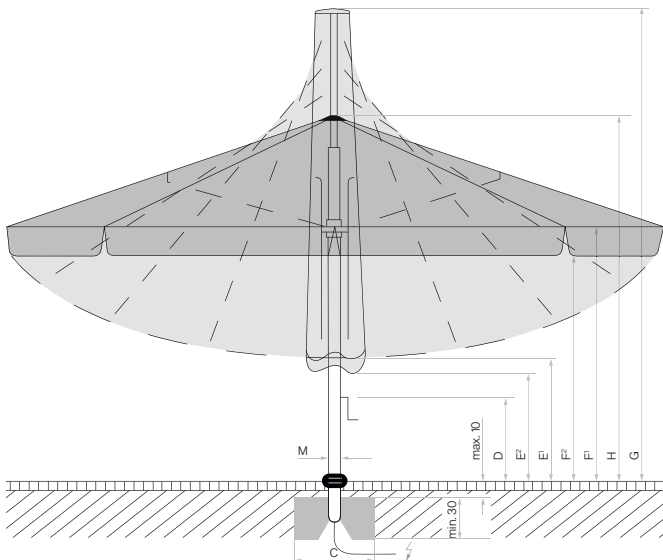

Looser Deckbelag max. 10 cm,  
Betondicke min. 30 cm (Frosttiefe  
beachten), Wasserabfluss  
gewährleisten, Zuleitung elektrisch.

 Positionen der LED bei  
Palazzo Noblesse mit LED

 Positionen der Heizstrahler bei  
Palazzo Noblesse mit Heizstrahler

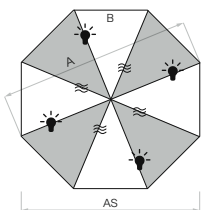

8-teilig

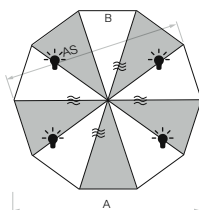

10-teilig

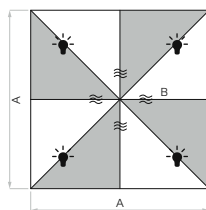

8-teilig

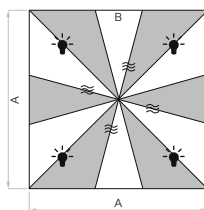

12-teilig

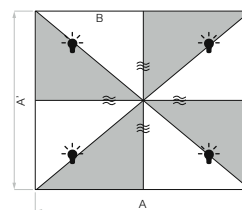

8-teilig

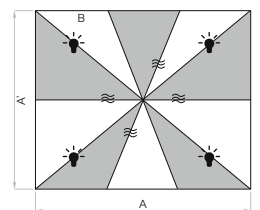

10-teilig

## Optionen (In Sonnenschirm integriert. Nicht nachrüstbar)

	Zwingend notwendig	Verkaufspreise		Bestellnummer
		MWST excl.	UVP MWST inkl.	
<b>Steuerungen Palazzo Noblesse mit Kurbel</b>				
Steuerung Pz200 für LED RGB+W, direkt und indirekt, 1×230 V, inkl. LED	Fernbedienung	1321.–	<b>1585.–</b>	350 01 564 0XX
Steuerung Pz200 für Heizstrahler, 3×400V	Fernbedienung	1046.–	<b>1255.–</b>	350 01 564 100
Steuerung Pz200 für LED RGB+W und Heizstrahler, 3×400 V, inkl. LED	Fernbedienung	1846.–	<b>2215.–</b>	350 01 564 1XX
Steuerung Pz200 als 1×230 V (statt 3×400 V), für max. 2 Heizstrahler mit je 1500 W. (Steuerung Pz200 für Heizstrahler, 3×400 V (350 01 564 100), oder für LED + Heizstrahler, 3×400 V (350 01 564 1XX) zwingend notwendig)	350 01 564 100 oder 350 01 564 1XX	kostenlos		350 01 564 200
<b>Steuerungen Palazzo Noblesse E mit Motor</b>				
Steuerung Pz200 für Motor, 1×230 V, 10 A	Fernbedienung	596.–	<b>715.–</b>	350 01 564 300
Steuerung Pz200 für LED RGB+W und Motor, 1×230 V, inkl. LED	Fernbedienung	1554.–	<b>1865.–</b>	350 01 564 3XX
Steuerung Pz200 für Heizstrahler und Motor, 3×400 V	Fernbedienung	1187.50	<b>1425.–</b>	350 01 564 400
Steuerung Pz200 für LED RGB+W, Heizstrahler und Motor, 3×400 V, inkl. LED	Fernbedienung	2062.50	<b>2475.–</b>	350 01 564 4XX
Steuerung Pz200 als 1×230 V (statt 3×400 V), für max. 2 Heizstrahler mit je 1500 W. (Steuerung Pz200 für Heizstrahler + Motor, 3×400 V (350 01 564 400), oder für LED + Heizstrahler + Motor 3×400 V (350 01 564 4XX) zwingend notwendig)	350 01 564 400 oder 350 01 564 4XX	kostenlos		350 01 564 200
<b>Heizstrahler</b>				
Heizstrahler (Infrarotstrahler), Aluminium poliert, 1500 W, 230 V, 6,5 A (inkl. Kabel, max. 4 Heizstrahler pro Schirm, Preis ist pro Heizstrahler)		329.–	<b>395.–</b>	350 01 570 400
<b>Bindesystem</b>				
<sup>13</sup> Bindesystem, PzN, passend zu Schirmgröße in cm: Ø 450 / Ø 500 / 400×400 / 450×450 / 450×350 / 500×400		146.–	<b>175.–</b>	350 01 900 300
<sup>13</sup> Bindesystem, PzN, passend zu Schirmgröße in cm: Ø 600 / Ø 700 / 500×500 / 550×550 / 600×600 / 500×250 / 550×450 / 600×300 / 600×400 / 600×500		146.–	<b>175.–</b>	350 01 900 310
<b>Zubehör</b>				
<b>Schutzhülle aus reissfestem, beschichtetem Polyestergewebe mit Schnürung</b>				
Schutzhülle mit Stab und Reissverschluss, 325×90 cm, passend zu Schirmgröße in cm: 450×350 / 500×250		229.–	<b>275.–</b>	350 01 609 815
Schutzhülle mit Stab und Reissverschluss, 400×100 cm, passend zu Schirmgröße in cm: Ø 450 / Ø 500 / Ø 600 / Ø 700 / 400×400 / 450×450 / 500×500 / 500×400 / 550×450 / 600×300 / 600×400		321.–	<b>385.–</b>	350 01 609 825
Schutzhülle mit Stab und Reissverschluss, 480×110 cm, passend zu Schirmgröße in cm: 550×550 / 600×600 / 600×500		362.50	<b>435.–</b>	350 01 609 835
<b>Prallschutz</b>				
<sup>12</sup> Prallschutz für Schirmmast, grau, abnehmbar, H = 85 cm		296.–	<b>355.–</b>	350 01 906 200
<b><sup>4</sup> Regenrinne (Nur für quadratische und rechteckige Schirme geeignet)</b>				
Regenrinne Triangular, konisch 250 cm, PzNS <sup>5</sup> 3/3, inkl. Befestigungs-Set, Polyacryl/PVC		637.50	<b>765.–</b>	350 01 700 327 XXX
Regenrinne Triangular, konisch 300 cm, PzNS <sup>5</sup> 3/3, inkl. Befestigungs-Set, Polyacryl/PVC		679.–	<b>815.–</b>	350 01 700 331 XXX
Regenrinne Triangular, konisch 350 cm, PzNS <sup>5</sup> 3/3, inkl. Befestigungs-Set, Polyacryl/PVC		729.–	<b>875.–</b>	350 01 700 332 XXX
Regenrinne Triangular, konisch 400 cm, PzNS <sup>5</sup> 3/3, inkl. Befestigungs-Set, Polyacryl/PVC		771.–	<b>925.–</b>	350 01 700 334 XXX
Regenrinne Triangular, konisch 450 cm, PzNS <sup>5</sup> 3/3, inkl. Befestigungs-Set, Polyacryl/PVC		821.–	<b>985.–</b>	350 01 700 336 XXX
Regenrinne Triangular, konisch 500 cm, PzN <sup>5</sup> 3/3, inkl. Befestigungs-Set, Polyacryl/PVC		912.50	<b>1095.–</b>	350 01 700 338 XXX
Regenrinne Triangular, konisch 500 cm, PzN <sup>5</sup> 4/4, inkl. Befestigungs-Set, Polyacryl/PVC		996.–	<b>1195.–</b>	350 01 700 340 XXX
Regenrinne Triangular, konisch 500 cm, PzN <sup>5</sup> 3/4, inkl. Befestigungs-Set, Polyacryl/PVC		954.–	<b>1145.–</b>	350 01 700 342 XXX
Regenrinne Triangular, konisch 500 cm, PzN <sup>5</sup> 4/3, inkl. Befestigungs-Set, Polyacryl/PVC		954.–	<b>1145.–</b>	350 01 700 344 XXX
Regenrinne Triangular, konisch 550 cm, PzN <sup>5</sup> 4/4, inkl. Befestigungs-Set, Polyacryl/PVC		1046.–	<b>1255.–</b>	350 01 700 348 XXX
Regenrinne Triangular, konisch 600 cm, PzN <sup>5</sup> 4/4, inkl. Befestigungs-Set, Polyacryl/PVC		1096.–	<b>1315.–</b>	350 01 700 350 XXX

## Zubehör

	Zwingend notwendig	Verkaufspreise		Bestellnummer
		MWST excl.	UVP MWST inkl.	
<sup>4,16</sup> Seitenwand (Seitenwandbreite ist 20 cm kürzer als Schirmbreite. Nur für quadratische und rechteckige Schirme geeignet) NEU				
Seitenwand 250×225 cm, PzNS <sup>5</sup> 3/-, inkl. Befestigungs-Set, Polyacryl		529.–	635.–	350 01 759 546 XXX
Seitenwand 300×225 cm, PzNS <sup>5</sup> 3/-, inkl. Befestigungs-Set, Polyacryl		571.–	685.–	350 01 759 548 XXX
Seitenwand 350×225 cm, PzNS <sup>5</sup> 3/-, inkl. Befestigungs-Set, Polyacryl		604.–	725.–	350 01 759 550 XXX
Seitenwand 400×225 cm, PzNS <sup>5</sup> 3/-, inkl. Befestigungs-Set, Polyacryl		637.50	765.–	350 01 759 552 XXX
Seitenwand 450×225 cm, PzNS <sup>5</sup> 3/-, inkl. Befestigungs-Set, Polyacryl		679.–	815.–	350 01 759 554 XXX
Seitenwand 500×225 cm, PzN <sup>5</sup> 3/-, inkl. Befestigungs-Set, Polyacryl		712.50	855.–	350 01 759 556 XXX
Seitenwand 500×225 cm, PzN <sup>5</sup> 4/-, inkl. Befestigungs-Set, Polyacryl		729.–	875.–	350 01 759 558 XXX
Seitenwand 550×225 cm, PzN <sup>5</sup> 4/-, inkl. Befestigungs-Set, Polyacryl		771.–	925.–	350 01 759 560 XXX
Seitenwand 600×225 cm, PzN <sup>5</sup> 4/-, inkl. Befestigungs-Set, Polyacryl		804.–	965.–	350 01 759 562 XXX

## Elektro-Zubehör

Fernbedienung, inkl. Wandhalter, IP20, 7-Kanal, schwarz, beschriftet (Standard, 1 Fernbedienung pro Sonnenschirm)		137.50	165.–	350 01 555 320
Fernbedienung, inkl. Wandhalter, IP20, 42-Kanal, schwarz, beschriftet (Spezialprogrammierung) NEU		162.50	195.–	350 01 555 305

## Befestigungen

## Bodenhülsen

Bodenhülse M4, Stahl verzinkt	Standrohr M4	179.–	215.–	350 01 226 510
Bodenhülse M8, Stahl verzinkt	Aufstellscharnier M8	329.–	395.–	350 01 226 000

## Montageplatten

Montageplatte M4/M8, 30×30×1.5 cm, Stahl verzinkt	Standrohr M4 oder Aufstellscharnier	246.–	295.–	350 01 226 921
Montageplatte M4 spezial, für Aufbauhöhe 50–149 mm, Stahl verzinkt	Standrohr M4	879.–	1055.–	350 01 226 932
Montageplatte M4 spezial, für Aufbauhöhe 150–350 mm, Stahl verzinkt	Standrohr M4	879.–	1055.–	350 01 226 930
Montageplatte M4 für Isolationsböden, Aufbauhöhe nach Mass, Edelstahl 1.4301/304	Standrohr M4	Preis auf Anfrage		350 01 229 730
Montageplatte M8 spezial, für Aufbauhöhe 50–149 mm, Stahl verzinkt	Aufstellscharnier M8	987.50	1185.–	350 01 229 707
Montageplatte M8 spezial, für Aufbauhöhe 150–350 mm, Stahl verzinkt	Aufstellscharnier M8	987.50	1185.–	350 01 229 705
Montageplatte M8 für Isolationsböden, Aufbauhöhe nach Mass, Edelstahl 1.4301/304	Aufstellscharnier M8	Preis auf Anfrage		350 01 229 732

## Sockel

Sockelrahmen M4/M8/M16, 240-690 kg, 105×105×12–16 cm, Stahl verzinkt, justier- und nivellierbar (Preis ohne Betonelemente)	Standrohr oder Aufstellscharnier	696.–	835.–	350 01 226 945
Betonelement-Set, 4×48 kg, für 240 kg Sockel, 48.3×48.3×9.4 cm, (ca. 192 kg), Beton		362.50	435.–	350 01 226 950
Betonelement-Set, 4×65 kg, für 310 kg Sockel, 48.3×48.3×12.6 cm, (ca. 260 kg), Beton		496.–	595.–	350 01 226 952
Betonelement-Set, 8×48 kg, für 430 kg Sockel, 48.3×48.3×9.4 cm, (ca. 384 kg), Beton		721.–	865.–	350 01 226 948
Betonelement-Set, 8×65 kg, für 570 kg Sockel, 48.3×48.3×12.6 cm, (ca. 520 kg), Beton		996.–	1195.–	350 01 226 954
Abdeckung zu M4/M8/M16 Sockel 240 kg, 110×110×12 cm, Aluminium, pulverbeschichtet hellgrau		679.–	815.–	350 01 227 417
Abdeckung zu M4/M8/M16 Sockel 240 kg, 110×110×12 cm, Aluminium, pulverbeschichtet anthrazit		679.–	815.–	350 01 227 430
Abdeckung zu M4/M8/M16 Sockel 310 kg, 110×110×15 cm, Aluminium, pulverbeschichtet hellgrau		771.–	925.–	350 01 227 517
Abdeckung zu M4/M8/M16 Sockel 310 kg, 110×110×15 cm, Aluminium, pulverbeschichtet anthrazit		771.–	925.–	350 01 227 530

## Standrohre / Aufstellscharniere

Standrohr M4 mit Profil PzS/PzN, Stahl verzinkt (mit Abdeckung, justier-, abschliess- und nivellierbar)		271.–	325.–	350 01 227 040
Aufstellscharnier M8 mit Profil PzS/PzN, Stahl verzinkt (mit Abdeckung, justier-, abschliess- und nivellierbar)		446.–	535.–	350 01 225 040

<sup>4</sup> Angabe der Stofffarbe zwingend notwendig<sup>5</sup> Anzahl Befestigungspunkte (Streben). Bei Regenrinne links / rechts in Abflussrichtung gesehen<sup>12</sup> Gewisse Schirmgrößen erfordern das Entfernen des Prallschutzes vor dem Schliessen des Schirmes. Siehe Tabelle Schliesshöhe (E).<sup>13</sup> Nur in Verbindung mit einem neuen Schirm oder neuem Überzug erhältlich.<sup>16</sup> Die maximal zulässigen Windgeschwindigkeiten der Schirme verfallen bei der Verwendung von Seitenwänden. Seitenwände mit dem Boden verbinden, um Schäden durch Flattern zu verhindern. Es können 1 bis 4 Seitenwände angebracht werden.

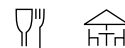

**Gestell:** 10-, 12-, oder 14-teilig, rund, quadratisch, rechteckig, Aluminium  
 Profilierter, verdrehsicherer Mast, Ø120 mm, inkl. Verstärkungsrippen, Wandstärke 5.5 mm.  
 Dachstreben 55 x 30 mm, mit Kedernuten für Überzugsegmente.  
 Mit teleskopischem und gegenläufigem Öffnungsprinzip für komfortables, patentiertes Öffnen mit nur wenigen Kurbelumdrehungen.

**Gestellfarbe:** Natureloxiertes Aluminium  
 Pulverbeschichtet anthrazit RAL 7016, matt: kostenlos  
 Weitere RAL-Farben: gegen Aufpreis

**Sondergrößen:** Auf Anfrage erhältlich

**Optionen:** Motorantrieb für höchsten Komfort  
 LED-Beleuchtung RGB+W stufenlos dimmbar, direkt und indirekt, Farbtemperatur 3000 K (warmweiss), 5800-7200 Lumen (je nach Grösse).  
 Heizstrahler (Infrarot, mit Schnellkupplung)

**Schirmbezug:** Stoffqualität 5  
 Einzelne Überzug-Segmente am Schirmstandort auswechselbar

**Volant:** Mit oder ohne erhältlich

**Schutzhülle:** optional

**Wichtig:** Schirm muss vor Ort endmontiert werden. Diese Leistung ist im Preis nicht inbegriffen.

PALAZZO® Royal, Int. Patents reg. © Int. Design reg.

## Gestell natureloxiert, mit Kurbel, ohne oder mit Volant

Nenngrosse	Anzahl Streben	Stoffqualität 5 mit Kurbel Farben 500–899		Bestellnummer mit Kurbel ohne Volant	Stoffqualität 5 mit Kurbel Farben 500–899		Bestellnummer mit Kurbel mit Volant	
		MWST exkl.	UVP MWST inkl.		MWST exkl.	UVP MWST inkl.		
○	Ø 700	10-teilig	7270.50	<b>8725.–</b>	342 00 700 171	7458.–	<b>8950.–</b>	342 00 700 170
	Ø 800	10-teilig	8104.50	<b>9725.–</b>	342 00 800 171	8292.–	<b>9950.–</b>	342 00 800 170
□	500×500	12-teilig	7187.50	<b>8625.–</b>	342 00 501 171	7375.–	<b>8850.–</b>	342 00 501 170
	550×550	12-teilig	7562.50	<b>9075.–</b>	342 00 551 171	7750.–	<b>9300.–</b>	342 00 551 170
	600×600	12-teilig	8104.50	<b>9725.–</b>	342 00 602 171	8292.–	<b>9950.–</b>	342 00 602 170
	650×650	12-teilig	8937.50	<b>10725.–</b>	342 00 651 171	9125.–	<b>10950.–</b>	342 00 651 170
	700×700	12-teilig	9854.50	<b>11825.–</b>	342 00 703 171	10042.–	<b>12050.–</b>	342 00 703 170
□	600×500	10-teilig	7645.50	<b>9175.–</b>	342 00 623 171	7833.–	<b>9400.–</b>	342 00 623 170
	700×500	10-teilig	8187.50	<b>9825.–</b>	342 00 701 171	8375.–	<b>10050.–</b>	342 00 701 170
	700×600	12-teilig	8937.50	<b>10725.–</b>	342 00 702 171	9125.–	<b>10950.–</b>	342 00 702 170
	800×400	10-teilig	8750.–	<b>10500.–</b>	342 00 804 171	8937.50	<b>10725.–</b>	342 00 804 170
	800×600	14-teilig	9854.50	<b>11825.–</b>	342 00 802 171	10042.–	<b>12050.–</b>	342 00 802 170

## Gestell natureloxiert, mit Motor, ohne oder mit Volant

Nenngrosse	Anzahl Streben	Stoffqualität 5 mit Motor <sup>14</sup> Farben 500–899		Bestellnummer mit Motor <sup>14</sup> ohne Volant	Stoffqualität 5 mit Motor <sup>14</sup> Farben 500–899		Bestellnummer mit Motor <sup>14</sup> mit Volant	
		MWST exkl.	UVP MWST inkl.		MWST exkl.	UVP MWST inkl.		
○	Ø 700	10-teilig	8229.50	<b>9875.–</b>	343 00 700 171	8417.–	<b>10100.–</b>	343 00 700 170
	Ø 800	10-teilig	9062.50	<b>10875.–</b>	343 00 800 171	9250.–	<b>11100.–</b>	343 00 800 170
□	500×500	12-teilig	8145.50	<b>9775.–</b>	343 00 501 171	8333.–	<b>10000.–</b>	343 00 501 170
	550×550	12-teilig	8520.50	<b>10225.–</b>	343 00 551 171	8708.–	<b>10450.–</b>	343 00 551 170
	600×600	12-teilig	9062.50	<b>10875.–</b>	343 00 602 171	9250.–	<b>11100.–</b>	343 00 602 170
	650×650	12-teilig	9895.50	<b>11875.–</b>	343 00 651 171	10083.–	<b>12100.–</b>	343 00 651 170
	700×700	12-teilig	10812.50	<b>12975.–</b>	343 00 703 171	11000.–	<b>13200.–</b>	343 00 703 170
□	600×500	10-teilig	8604.50	<b>10325.–</b>	343 00 623 171	8792.–	<b>10550.–</b>	343 00 623 170
	700×500	10-teilig	9145.50	<b>10975.–</b>	343 00 701 171	9333.–	<b>11200.–</b>	343 00 701 170
	700×600	12-teilig	9895.50	<b>11875.–</b>	343 00 702 171	10083.–	<b>12100.–</b>	343 00 702 170
	800×400	10-teilig	9708.50	<b>11650.–</b>	343 00 804 171	9896.–	<b>11875.–</b>	343 00 804 170
	800×600	14-teilig	10812.50	<b>12975.–</b>	343 00 802 171	11000.–	<b>13200.–</b>	343 00 802 170

<sup>14</sup> Steuerung Pz200 zwingend notwendig

Nenn- grösse	Seiten- abstand	Mast Ø	Grund- fläche	Kurbelhöhe	Schliess- höhe/mit Volant	Durchgangs- höhe/mit Volant	Gesamthöhe	Höhe offen	Fundament	Mindest- gewicht für Sockel	<sup>10</sup> max. zul. Windg. offen
cm	cm	cm	m <sup>2</sup>	cm	cm	cm	cm	cm	cm	kg	km/h (Bft.)
A	AS	M	B	D	E <sup>1</sup> /E <sup>2</sup>	F <sup>1</sup> /F <sup>2</sup>	G	H	C		
Ø 700 <sup>7</sup>	665	12	36	85	145/120	260/230	502	356	135 × 135	690	80 (9)
Ø 800 <sup>7</sup>	760	12	49	85	118/93	260/230	527	369	150 × 150	690	70 (8)
500 × 500 <sup>8</sup>	-	12	25	80	115/90	260/230	470	331	125 × 125	570	110 (11)
550 × 550 <sup>8</sup>	-	12	30.3	80	96/71	260/230	487	338	125 × 125	690	100 (10)
600 × 600 <sup>8</sup>	-	12	36	70	85/60	260/230	512	345	135 × 135	690	90 (10)
650 × 650 <sup>8</sup>	-	12	42.3	70	81/56	260/230	546	364	150 × 150	690	85 (9)
700 × 700 <sup>8</sup>	-	12	49	70	81/56	260/230	587	394	150 × 150	690	75 (9)
600 × 500 <sup>7</sup>	-	12	30	85	90/65	260/230	482	339	125 × 125	570	80 (9)
700 × 500 <sup>7</sup>	-	12	35	70	82/57	260/230	516	350	135 × 135	570	75 (9)
700 × 600 <sup>8</sup>	-	12	42	70	83/58	260/230	552	373	150 × 150	690	75 (9)
800 × 400 <sup>7</sup>	-	12	32	70	80/55	260/230	536	378	135 × 135	570	75 (9)
800 × 600 <sup>9</sup>	-	12	48	70	80/55	260/230	598	419	150 × 150	690	60 (7)

<sup>7</sup> 10-teilig

<sup>8</sup> 12-teilig

<sup>9</sup> 14-teilig

<sup>10</sup> mit Volant 10 km/h tiefer

Die angegebenen Masse sind gerechnete Mittelwerte und können am Produkt leicht abweichen ( $\pm 2\% \pm 5$  cm).

Ist eine minimale Durchgangshöhe gewünscht, ist dies mit Glatz abzustimmen.

Die Höhenmasse basieren auf der Bodenhülse M16. Bei den Sockelvarianten weichen diese unerheblich ab.

Die maximal zulässigen Windgeschwindigkeiten gemäss Tabelle erfordern die fixe Verankerung im Boden.

Bei mehreren Schirmen ist ein Mindestabstand von 30 cm zwischen zwei Schirmen, sowie auch zu Wänden einzuhalten.

Das Öffnen und Schliessen mit einer Akku-Bohrmaschine ist nicht erlaubt.

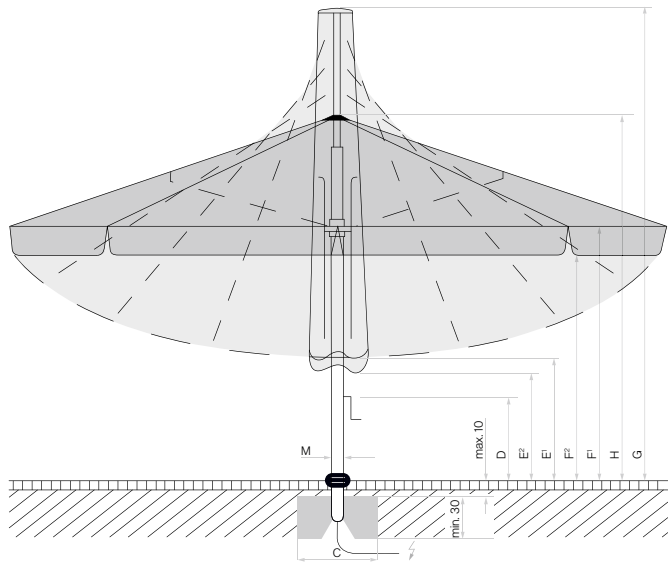

Looser Deckbelag max. 10 cm,  
Betondicke min. 30 cm (Frosttiefe beachten),  
Wasserabfluss gewährleisten,  
Zuleitung elektrisch.

 Positionen der LED bei  
Palazzo Royal mit LED

 Positionen der Heizstrahler bei  
Palazzo Royal mit Heizstrahler

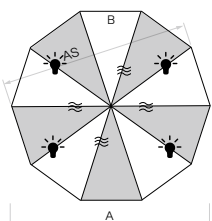

10-teilig

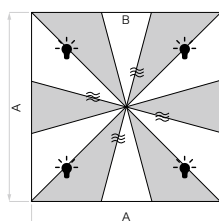

12-teilig

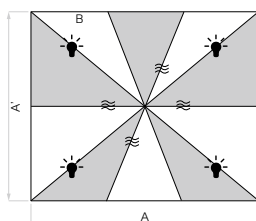

10-teilig

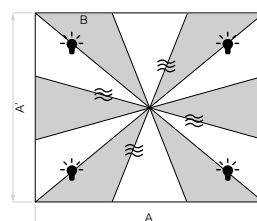

12-teilig

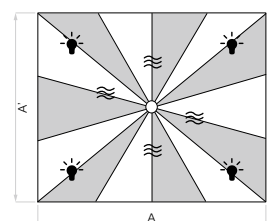

14-teilig

## Zubehör PALAZZO® Royal/E

### Optionen (In Sonnenschirm integriert. Nicht nachrüstbar)

	Zwingend notwendig	Verkaufspreise		Bestellnummer
		MWST exkl.	UVP MWST inkl.	
<b>Steuerungen Palazzo Royal mit Kurbel</b>				
Steuerung Pz200 für LED RGB+W, direkt und indirekt, 1×230 V, inkl. LED	Fernbedienung	1412.50	<b>1695.–</b>	350 01 564 0XX
Steuerung Pz200 für Heizstrahler, 3×400V	Fernbedienung	1046.–	<b>1255.–</b>	350 01 564 100
Steuerung Pz200 für LED RGB+W und Heizstrahler, 3×400 V, inkl. LED	Fernbedienung	1937.50	<b>2325.–</b>	350 01 564 1XX
Steuerung Pz200 als 1×230 V (statt 3×400 V), für max. 2 Heizstrahler mit je 1500 W. (Steuerung Pz200 für Heizstrahler, 3×400 V (350 01 564 100), oder für LED + Heizstrahler, 3×400 V (350 01 564 1XX) zwingend notwendig)	350 01 564 100 oder 350 01 564 1XX	kostenlos		350 01 564 200
<b>Steuerungen Palazzo Royal E mit Motor</b>				
Steuerung Pz200 für Motor, 1×230 V, 10 A	Fernbedienung	596.–	<b>715.–</b>	350 01 564 300
Steuerung Pz200 für LED RGB+W und Motor, 1×230 V, inkl. LED	Fernbedienung	1646.–	<b>1975.–</b>	350 01 564 3XX
Steuerung Pz200 für Heizstrahler und Motor, 3×400 V	Fernbedienung	1187.50	<b>1425.–</b>	350 01 564 400
Steuerung Pz200 für LED RGB+W, Heizstrahler und Motor, 3×400 V, inkl. LED	Fernbedienung	2154.–	<b>2585.–</b>	350 01 564 4XX
Steuerung Pz200 als 1×230 V (statt 3×400 V), für max. 2 Heizstrahler mit je 1500 W. (Steuerung Pz200 für Heizstrahler + Motor, 3×400 V (350 01 564 400), oder für LED + Heizstrahler + Motor 3×400 V (350 01 564 4XX) zwingend notwendig)	350 01 564 400 oder 350 01 564 4XX	kostenlos		350 01 564 200
<b>Heizstrahler</b>				
Heizstrahler (Infrarotstrahler), Aluminium poliert, 1500 W, 230 V, 6.5 A (inkl. Kabel, max. 4 Heizstrahler pro Schirm, Preis ist pro Heizstrahler)		329.–	<b>395.–</b>	350 01 570 400
<b>Bindesystem</b>				
<sup>13</sup> Bindesystem, PzR, passend zu Schirmgröße in cm: Ø 700 / Ø 800 / 500×500 / 550×550 / 600×600 / 600×500 / 700×500		146.–	<b>175.–</b>	350 01 900 320
<sup>13</sup> Bindesystem, PzR, passend zu Schirmgröße in cm: 650×650 / 700×700 / 700×600 / 800×400 / 800×600		146.–	<b>175.–</b>	350 01 900 330

## Zubehör

### **Schutzhülle aus reissfestem, beschichtetem Polyestergewebe mit Schnürung**

Schutzhülle mit Stab und Reissverschluss, 400×100 cm, passend zu Schirmgröße in cm: 500×500		321.–	<b>385.–</b>	350 01 609 825
Schutzhülle mit Stab und Reissverschluss, 480×110 cm, passend zu Schirmgröße in cm: Ø 700/Ø 800 / 550×550 / 600×600 / 600×500 / 700×500 / 800×400		362.50	<b>435.–</b>	350 01 609 835
Schutzhülle mit Stab und Reissverschluss, 555×120 cm, passend zu Schirmgröße in cm: 650×650 / 700×700 / 700×600 / 800×600		396.–	<b>475.–</b>	350 01 609 845

### **<sup>4</sup> Regenrinne (Nur für quadratische und rechteckige Schirme geeignet)**

Regenrinne Triangular, konisch 400 cm, PzR <sup>5</sup> 3/3, inkl. Befestigungs-Set, Polyacryl/PVC		862.50	<b>1035.–</b>	350 01 700 356 XXX
Regenrinne Triangular, konisch 500 cm, PzR <sup>5</sup> 4/4, inkl. Befestigungs-Set, Polyacryl/PVC		1096.–	<b>1315.–</b>	350 01 700 357 XXX
Regenrinne Triangular, konisch 500 cm, PzR <sup>5</sup> 4/3, inkl. Befestigungs-Set, Polyacryl/PVC		1046.–	<b>1255.–</b>	350 01 700 358 XXX
Regenrinne Triangular, konisch 500 cm, PzR <sup>5</sup> 3/4, inkl. Befestigungs-Set, Polyacryl/PVC		1046.–	<b>1255.–</b>	350 01 700 359 XXX
Regenrinne Triangular, konisch 500 cm, PzR <sup>5</sup> 3/3, inkl. Befestigungs-Set, Polyacryl/PVC		996.–	<b>1195.–</b>	350 01 700 360 XXX
Regenrinne Triangular, konisch 550 cm, PzR <sup>5</sup> 4/4, inkl. Befestigungs-Set, Polyacryl/PVC		1137.50	<b>1365.–</b>	350 01 700 361 XXX
Regenrinne Triangular, konisch 600 cm, PzR <sup>5</sup> 4/4, inkl. Befestigungs-Set, Polyacryl/PVC		1187.50	<b>1425.–</b>	350 01 700 364 XXX
Regenrinne Triangular, konisch 650 cm, PzR <sup>5</sup> 4/4, inkl. Befestigungs-Set, Polyacryl/PVC		1229.–	<b>1475.–</b>	350 01 700 370 XXX
Regenrinne Triangular, konisch 700 cm, PzR <sup>5</sup> 4/4, inkl. Befestigungs-Set, Polyacryl/PVC		1279.–	<b>1535.–</b>	350 01 700 372 XXX
Regenrinne Triangular, konisch 800 cm, PzR <sup>5</sup> 4/4, inkl. Befestigungs-Set, Polyacryl/PVC		1371.–	<b>1645.–</b>	350 01 700 374 XXX
Regenrinne Triangular, konisch 800 cm, PzR <sup>5</sup> 4/5, inkl. Befestigungs-Set, Polyacryl/PVC		1412.50	<b>1695.–</b>	350 01 700 375 XXX
Regenrinne Triangular, konisch 800 cm, PzR <sup>5</sup> 5/4, inkl. Befestigungs-Set, Polyacryl/PVC		1412.50	<b>1695.–</b>	350 01 700 376 XXX
Regenrinne Triangular, konisch 800 cm, PzR <sup>5</sup> 5/5, inkl. Befestigungs-Set, Polyacryl/PVC		1462.50	<b>1755.–</b>	350 01 700 377 XXX



## Zubehör

Zubehör	Zwingend notwendig	Verkaufspreise		Bestellnummer
		MWST excl.	UVP MWST inkl.	
<sup>4,16</sup> Seitenwand (Seitenwandbreite ist 20 cm kürzer als Schirmbreite. Nur für quadratische und rechteckige Schirme geeignet) NEU				
Seitenwand 400×245 cm, PzR <sup>5</sup> 3/-, inkl. Befestigungs-Set, Polyacryl		771.–	<b>925.–</b>	350 01 759 568 XXX
Seitenwand 500×245 cm, PzR <sup>5</sup> 4/-, inkl. Befestigungs-Set, Polyacryl		804.–	<b>965.–</b>	350 01 759 569 XXX
Seitenwand 500×245 cm, PzR <sup>5</sup> 3/-, inkl. Befestigungs-Set, Polyacryl		787.50	<b>945.–</b>	350 01 759 570 XXX
Seitenwand 550×245 cm, PzR <sup>5</sup> 4/-, inkl. Befestigungs-Set, Polyacryl		854.–	<b>1025.–</b>	350 01 759 571 XXX
Seitenwand 600×245 cm, PzR <sup>5</sup> 4/-, inkl. Befestigungs-Set, Polyacryl		896.–	<b>1075.–</b>	350 01 759 574 XXX
Seitenwand 650×245 cm, PzR <sup>5</sup> 4/-, inkl. Befestigungs-Set, Polyacryl		946.–	<b>1135.–</b>	350 01 759 576 XXX
Seitenwand 700×245 cm, PzR <sup>5</sup> 4/-, inkl. Befestigungs-Set, Polyacryl		987.50	<b>1185.–</b>	350 01 759 578 XXX
Seitenwand 800×245 cm, PzR <sup>5</sup> 4/-, inkl. Befestigungs-Set, Polyacryl		1079.–	<b>1295.–</b>	350 01 759 580 XXX
Seitenwand 800×245 cm, PzR <sup>5</sup> 5/-, inkl. Befestigungs-Set, Polyacryl		1096.–	<b>1315.–</b>	350 01 759 582 XXX

## Elektro-Zubehör

Fernbedienung, inkl. Wandhalter, IP20, 7-Kanal, schwarz, beschriftet (Standard, 1 Fernbedienung pro Sonnenschirm)		137.50	<b>165.–</b>	350 01 555 320
Fernbedienung, inkl. Wandhalter, IP20, 42-Kanal, schwarz, beschriftet (Spezialprogrammierung) NEU		162.50	<b>195.–</b>	350 01 555 305

## Prallschutz

<sup>12</sup> Prallschutz für Schirmmast, grau, abnehmbar, H = 85 cm		304.–	<b>365.–</b>	350 01 906 300
--	--	-------	--------------	----------------

## Befestigungen

## Bodenhülsen

Bodenhülse M16, Stahl verzinkt	Aufstellscharnier M16	346.–	<b>415.–</b>	350 01 226 001
--------------------------------	-----------------------	-------	--------------	----------------

## Montageplatten

Montageplatte M16, 40×40×1.5 cm, Stahl verzinkt	Aufstellscharnier M16	454.–	<b>545.–</b>	350 01 229 701
Montageplatte M16 spezial, für Aufbauhöhe 50–149 mm, Stahl verzinkt	Aufstellscharnier M16	1096.–	<b>1315.–</b>	350 01 229 712
Montageplatte M16 spezial, für Aufbauhöhe 150–350 mm, Stahl verzinkt	Aufstellscharnier M16	1096.–	<b>1315.–</b>	350 01 229 710
Montageplatte M16 für Isolationsböden, Aufbauhöhe nach Mass, Edelstahl 1.4301/304	Aufstellscharnier M16	Preis auf Anfrage		350 01 229 734

## Sockel

Sockelrahmen M4/M8/M16, 240-690 kg, 105×105×12–16 cm, Stahl verzinkt, justier- und nivellierbar (Preis ohne Betonelemente)	Aufstellscharnier	696.–	<b>835.–</b>	350 01 226 945
Betonelement-Set, 8×65 kg, für 570 kg Sockel, 48.3×48.3×12.6 cm, (ca. 520 kg), Beton		996.–	<b>1195.–</b>	350 01 226 954
Betonelement-Set, 4×65 kg + 8×48 kg, für 690 kg Sockel, 48.3×48.3×12.6 cm/ 48.3×48.3×9.4 cm (ca. 644 kg), Beton		1221.–	<b>1465.–</b>	350 01 226 956

## Standrohre / Aufstellscharniere

Aufstellscharnier M16 mit Profil PzR, Stahl verzinkt (mit Abdeckung, justier-, abschliess- und nivellierbar)		604.–	<b>725.–</b>	350 01 225 045
---	--	-------	--------------	----------------

<sup>4</sup> Angabe der Stofffarbe zwingend notwendig

<sup>5</sup> Anzahl Befestigungspunkte (Streben). Bei Regenrinne links/rechts in Abflussrichtung gesehen

<sup>12</sup> Gewisse Schirmgrößen erfordern das Entfernen des Prallschutzes vor dem Schliessen des Schirmes. Siehe Tabelle Schliesshöhe (E).

<sup>13</sup> Nur in Verbindung mit einem neuen Schirm oder neuem Überzug erhältlich.

<sup>16</sup> Die maximal zulässigen Windgeschwindigkeiten der Schirme verfallen bei der Verwendung von Seitenwänden. Seitenwände mit dem Boden verbinden, um Schäden durch Flattern zu verhindern. Es können 1 bis 4 Seitenwände angebracht werden.

# Überzüge lose (Preis für Spezialgrößen auf Anfrage)

Die Bestellung von einem neuen Überzug (Stoffqualität 4 und 5) ist verbindlich. Es besteht somit kein Anrecht auf Rückgabe oder Umtausch. Nach Produktion und Auslieferung ist die Rückgabe oder der Umtausch nicht möglich.

## Fremdstoffanlieferungen

Bitte beachten Sie bei Anlieferung von Stoffen ausserhalb unserer Kollektion, dass diese der Qualität unserer Stoffqualität 5 (300 g/m<sup>2</sup>) entsprechen müssen, damit wir bei der Fertigung der Überzüge ein qualitativ vergleichbares Resultat erhalten.

## Anlieferung Stoff durch Kunde, Gutschrift pro Laufmeter 5.– EUR exkl. MWST

Bestellung Stoff durch Glatz, Stoff ist nicht im Glatz-Sortiment.

Achtung: Mindestbestellung, je nach Aufwand und Design. Mindestbestellung ca. 60 Laufmeter.

Flammhemmende- Ausrüstung auf Anfrage.

## Zuschlag pro Laufmeter 17.– EUR exkl. MWST

## ALEXO®: Überzug lose (ohne Gestell, ohne Rückgaberecht)

Nenngrösse ohne Volant	Anzahl Streben	Stoffqualität 4 Farben 400–499		Stoffqualität 5 Farben 500–899		Stoffbedarf bei Stoffbreite 120cm in Laufmeter*	Bestellnummer
		MWST exkl.	UVP MWST inkl.	MWST exkl.	UVP MWST inkl.		
cm						uni/asymmetrisch	
Ø 200	10-teilig	236.35	284.–	329.30	395.–	4.9	180 04 200 1
Ø 220	10-teilig	267.65	321.–	359.50	431.–	5.3	180 04 220 1
Nenngrösse mit Volant	Anzahl Streben	Stoffqualität 4 Farben 400–499		Stoffqualität 5 Farben 500–899		Stoffbedarf bei Stoffbreite 120cm in Laufmeter*	Bestellnummer
cm							
Ø 200	10-teilig	236.35	284.–	329.30	395.–	5.5	180 04 200 0
Ø 220	10-teilig	267.65	321.–	359.50	431.–	7.1	180 04 220 0

## PIAZZINO: Überzug lose (ohne Gestell, ohne Rückgaberecht)

Nenngrösse ohne Volant	Anzahl Streben	Stoffqualität 4 Farben 400–499		Stoffqualität 5 Farben 500–899		Stoffbedarf bei Stoffbreite 120cm in Laufmeter*	Bestellnummer
		MWST exkl.	UVP MWST inkl.	MWST exkl.	UVP MWST inkl.		
cm						uni/asymmetrisch	
Ø 300	8-teilig	406.55	488.–	639.50	767.–	7.3	173 04 300 1
Ø 350	8-teilig	489.45	587.–	899.35	1079.–	10.2	173 04 350 1
300×300	8-teilig	507.35	609.–	947.50	1137.–	9.7	173 04 301 1

## PIAZZINO: Überzug lose (ohne Gestell, ohne Rückgaberecht)

Nenngrösse ohne Volant	Anzahl Streben	Stoffqualität 2** Farbe 150/158		Stoffbedarf bei Stoffbreite 120cm in Laufmeter*	Bestellnummer
		MWST exkl.	UVP MWST inkl.		
cm				uni/asymmetrisch	
Ø 300	8-teilig	187.75	226.–	7.3	172 04 300 1
Ø 350	8-teilig	239.05	287.–	10.2	172 04 350 1
300×300	8-teilig	218.05	262.–	9.7	172 04 301 1

\*Doppelter Stoffbedarf bei asymmetrischem Stoff mit Stoffbreite 120 cm

\*\*Verfügbarkeit nur nach Rücksprache

TEAKWOOD: Überzug lose (ohne Gestell, ohne Rückgaberecht)

Nenngrösse ohne Volant	Anzahl Streben	Stoffqualität 4 Farben 400-499		Stoffqualität 5 Farben 500-899		Stoffbedarf bei Stoffbreite 120cm in Laufmeter*	Bestellnummer
		MWST exkl.	UVP MWST inkl.	MWST exkl.	UVP MWST inkl.		
cm						uni/symmetrisch	
Ø 300	8-teilig	406.55	<b>488.-</b>	725.75	<b>871.-</b>	8.1	166 04 300 1
Ø 350	8-teilig	489.45	<b>587.-</b>	1022.55	<b>1227.-</b>	10.2	166 04 350 1
330×330	8-teilig	545.45	<b>655.-</b>	1146.90	<b>1376.-</b>	13.0	166 04 331 1

ALU-SMART: Überzug lose (ohne Gestell, ohne Rückgaberecht) für Artikel mit Bestellnummer 206 xxx

Nenngrösse ohne Volant	Anzahl Streben	Stoffqualität 2** Farben 127/150/151/156/157/162		Stoffqualität 4 Farben 400-499		Stoffqualität 5 Farben 500-899		Stoffbedarf bei Stoffbreite 120cm in Laufmeter*	Bestellnummer
		MWST exkl.	UVP MWST inkl.	MWST exkl.	UVP MWST inkl.	MWST exkl.	UVP MWST inkl.		
cm								uni/symmetrisch	
Ø 200	6-teilig	77.30	<b>93.-</b>	221.75	<b>266.-</b>	315.85	<b>379.-</b>	5.0	206 04 200 1
Ø 220	8-teilig	87.35	<b>105.-</b>	263.20	<b>316.-</b>	347.20	<b>417.-</b>	5.3	206 04 220 1
Ø 250	8-teilig	105.30	<b>126.-</b>	293.45	<b>352.-</b>	388.65	<b>466.-</b>	7.4	206 04 250 1
Ø 300	8-teilig	109.75	<b>132.-</b>	305.75	<b>367.-</b>	428.95	<b>515.-</b>	8.2	206 04 300 1
200×200	8-teilig	107.50	<b>129.-</b>	327.-	<b>392.-</b>	454.70	<b>546.-</b>	5.6	206 04 201 1
240×240	8-teilig	131.05	<b>157.-</b>	366.25	<b>440.-</b>	524.15	<b>629.-</b>	8.8	206 04 241 1
210×150	6-teilig	98.55	<b>118.-</b>	283.35	<b>340.-</b>	366.25	<b>440.-</b>	5.8	206 04 212 1
250×200	6-teilig	117.60	<b>141.-</b>	341.60	<b>410.-</b>	490.55	<b>589.-</b>	7.3	206 04 252 1

TWIST: Überzug lose (ohne Gestell, ohne Rückgaberecht) für Artikel mit Bestellnummer 207 xxx

Nenngrösse ohne Volant	Anzahl Streben	Stoffqualität 4 Farben 400-499		Stoffqualität 5 Farben 500-899		Stoffbedarf bei Stoffbreite 120cm in Laufmeter*	Bestellnummer
		MWST exkl.	UVP MWST inkl.	MWST exkl.	UVP MWST inkl.		
cm						uni/symmetrisch	
Ø 270	8-teilig	316.95	<b>380.-</b>	439.05	<b>527.-</b>	7.7	207 04 270 1
Ø 300	8-teilig	353.90	<b>425.-</b>	507.35	<b>609.-</b>	8.1	207 04 300 1
Ø 330	8-teilig	379.70	<b>456.-</b>	553.30	<b>664.-</b>	9.5	207 04 330 1
240×240	8-teilig	388.65	<b>466.-</b>	502.90	<b>603.-</b>	8.6	207 04 241 1
210×150	6-teilig	310.20	<b>372.-</b>	415.50	<b>499.-</b>	6	207 04 212 1
250×200	6-teilig	347.-	<b>416.-</b>	465.-	<b>558.-</b>	7.2	207 04 252 1

ALU-TWIST: Überzug lose (ohne Gestell, ohne Rückgaberecht) für Artikel mit Bestellnummer 204 xxx

Nenngrösse ohne Volant	Anzahl Streben	Stoffqualität 2** Farben 127/150/151/156/157/162		Stoffqualität 4 Farben 400-499		Stoffqualität 5 Farben 500-899		Stoffbedarf bei Stoffbreite 120cm in Laufmeter*	Bestellnummer
		MWST exkl.	UVP MWST inkl.	MWST exkl.	UVP MWST inkl.	MWST exkl.	UVP MWST inkl.		
cm								uni/symmetrisch	
Ø 270	8-teilig	103.05	<b>124.-</b>	316.95	<b>380.-</b>	439.05	<b>527.-</b>	7.7	204 04 270 1
Ø 300	8-teilig	120.95	<b>145.-</b>	353.90	<b>425.-</b>	507.35	<b>609.-</b>	8.1	204 04 300 1
Ø 330	8-teilig	160.20	<b>192.-</b>	379.70	<b>456.-</b>	553.30	<b>664.-</b>	9.5	204 04 330 1
240×240	8-teilig	127.70	<b>153.-</b>	388.65	<b>466.-</b>	502.90	<b>603.-</b>	8.6	204 04 241 1
210×150	6-teilig	98.55	<b>118.-</b>	310.20	<b>372.-</b>	415.50	<b>499.-</b>	6.0	204 04 213 1
250×200	6-teilig	113.-	<b>136.-</b>	347.-	<b>416.-</b>	465.-	<b>558.-</b>	7.2	204 04 253 1

\*Doppelter Stoffbedarf bei asymmetrischem Stoff mit Stoffbreite 120cm

\*\*Verfügbarkeit nur nach Rücksprache

SUNWING® Casa: Überzug lose (ohne Gestell, ohne Rückgaberecht)

Nenngrösse ohne Volant	Anzahl Streben	Stoffqualität 2** Farben 150 / 151 / 157 / 158		Stoffqualität 4 Farben 400–499		Stoffqualität 5 Farben 500–899		Stoffbedarf bei Stoffbreite 120cm in Laufmeter*	Bestellnummer
		MWST exkl.	UVP MWST inkl.	MWST exkl.	UVP MWST inkl.	MWST exkl.	UVP MWST inkl.		
cm								uni/symmetrisch	
Ø 300	8-teilig	144.50	<b>173.–</b>	372.95	<b>448.–</b>	623.85	<b>749.–</b>	8.4	056 04 300 1
Ø 330	8-teilig	175.80	<b>211.–</b>	409.90	<b>492.–</b>	712.30	<b>855.–</b>	9.7	056 04 330 1
270×270	8-teilig	175.80	<b>211.–</b>	368.45	<b>442.–</b>	712.30	<b>855.–</b>	9.4	056 04 271 1
300×240	8-teilig	175.80	<b>211.–</b>	368.45	<b>442.–</b>	712.30	<b>855.–</b>	9.5	056 04 302 1

SOMBRANO® S+: Überzug lose (ohne Gestell, ohne Rückgaberecht)

Nenngrösse ohne Volant	Anzahl Streben	Stoffqualität 2** Farben 150 / 157		Stoffqualität 4 Farben 400–499		Stoffqualität 5 Farben 500–899		Stoffbedarf bei Stoffbreite 120cm in Laufmeter*	Bestellnummer
		MWST exkl.	UVP MWST inkl.	MWST exkl.	UVP MWST inkl.	MWST exkl.	UVP MWST inkl.		
cm								uni/symmetrisch	
Ø 350	8-teilig	297.90	<b>357.–</b>	458.05	<b>550.–</b>	988.95	<b>1187.–</b>	10.4	085 04 350 1
Ø 400	8-teilig	339.35	<b>407.–</b>	564.45	<b>677.–</b>	1227.50	<b>1473.–</b>	12.9	085 04 400 1
300×300	8-teilig	303.55	<b>364.–</b>	537.60	<b>645.–</b>	1094.25	<b>1313.–</b>	10.9	085 04 310 1
350×350	8-teilig	339.35	<b>407.–</b>	657.45	<b>789.–</b>	1254.40	<b>1505.–</b>	14	085 04 351 1
400×300	8-teilig	339.35	<b>407.–</b>	644.–	<b>773.–</b>	1266.70	<b>1520.–</b>	13.8	085 04 402 1

PENDALEX® P+: Überzug lose (ohne Gestell, ohne Rückgaberecht)

Nenngrösse ohne Volant	Anzahl Streben	Stoffqualität 5 Farben 500–899		Stoffbedarf bei Stoffbreite 120cm in Laufmeter*	Bestellnummer
		MWST exkl.	UVP MWST inkl.		
cm				uni/symmetrisch	
Ø 300	10-teilig	666.40	<b>800.–</b>	8.9	014 04 300 1
Ø 325	10-teilig	751.50	<b>902.–</b>	10	014 04 325 1
Ø 350	10-teilig	856.80	<b>1028.–</b>	11.1	014 04 350 1
285×230	10-teilig	738.10	<b>886.–</b>	7.2	014 04 285 1
Nenngrösse mit Volant	Anzahl Streben	Stoffqualität 5 Farben 500–899		Stoffbedarf bei Stoffbreite 120cm in Laufmeter*	Bestellnummer
		MWST exkl.	UVP MWST inkl.		
cm				uni/symmetrisch	
Ø 300	10-teilig	666.40	<b>800.–</b>	10.3	014 04 300 0
Ø 325	10-teilig	751.50	<b>902.–</b>	11.5	014 04 325 0
Ø 350	10-teilig	856.80	<b>1028.–</b>	13.0	014 04 350 0
285×230	10-teilig	738.10	<b>886.–</b>	8.7	014 04 285 0

\*Doppelter Stoffbedarf bei asymmetrischem Stoff mit Stoffbreite 120cm

\*\*Verfügbarkeit nur nach Rücksprache

## AURA: Überzug lose (ohne Gestell, ohne Rückgaberecht)

	Nenngrösse ohne Volant	Anzahl Streben	Stoffqualität 5 Farben 500–899		Stoffbedarf bei Stoffbreite 120cm in Laufmeter*	Bestellnummer
			MWST exkl.	UVP MWST inkl.		
	cm				uni/symmetrisch	
<input type="checkbox"/>	350×350	8-teilig	1136.80	<b>1364.–</b>	15.1	111 04 351 1
	400×400	8-teilig	1319.35	<b>1583.–</b>	18.3	111 04 401 1

## AMBIENTE Nova: Überzug lose (ohne Gestell, ohne Rückgaberecht)

	Nenngrösse ohne Volant	Anzahl Streben	Stoffqualität 5 Farben 500–899		Stoffbedarf bei Stoffbreite 120cm in Laufmeter*	Bestellnummer
			MWST exkl.	UVP MWST inkl.		
	cm				uni/symmetrisch	
<input type="checkbox"/>	Ø 400	8-teilig	826.10	<b>991.–</b>	13.7	105 04 400 1
	Ø 500	8-teilig	1115.10	<b>1338.–</b>	19.9	105 04 500 1
<input type="checkbox"/>	350×350	8-teilig	1081.50	<b>1298.–</b>	15.1	105 04 351 1
	400×400	8-teilig	1250.60	<b>1501.–</b>	18.3	105 04 401 1
<input type="checkbox"/>	400×300	8-teilig	1115.10	<b>1338.–</b>	14.5	105 04 402 1
	450×350	8-teilig	1286.45	<b>1544.–</b>	17.9	105 04 452 1
	Nenngrösse mit Volant	Anzahl Streben	Stoffqualität 5 Farben 500–899		Stoffbedarf bei Stoffbreite 120cm in Laufmeter*	Bestellnummer
	cm		MWST exkl.	UVP MWST inkl.		
<input type="checkbox"/>	Ø 400	8-teilig	1009.10	<b>1211.–</b>	16.3	105 04 400 0
	Ø 500	8-teilig	1298.10	<b>1558.–</b>	24.0	105 04 500 0
<input type="checkbox"/>	350×350	8-teilig	1264.50	<b>1517.–</b>	17.9	105 04 351 0
	400×400	8-teilig	1433.60	<b>1720.–</b>	21.3	105 04 401 0
<input type="checkbox"/>	400×300	8-teilig	1298.10	<b>1558.–</b>	17.6	105 04 402 0
	450×350	8-teilig	1469.45	<b>1763.–</b>	21.3	105 04 452 0

## FORTANO®: Überzug lose (ohne Gestell, ohne Rückgaberecht)

	Nenngrösse ohne Volant	Anzahl Streben	Stoffqualität 2** Farben 150 / 158		Stoffqualität 4 Farben 400–499		Stoffqualität 5 Farben 500–899		Stoffbedarf bei Stoffbreite 120cm in Laufmeter*	Bestellnummer
			MWST exkl.	UVP MWST inkl.	MWST exkl.	UVP MWST inkl.	MWST exkl.	UVP MWST inkl.		
	cm							uni/symmetrisch		
<input type="checkbox"/>	300×300	8-teilig	302.40	<b>363.–</b>	536.50	<b>644.–</b>	1094.25	<b>1313.–</b>	10.9	094 04 310 1
<input type="checkbox"/>	400×300	8-teilig	339.35	<b>407.–</b>	642.85	<b>771.–</b>	1266.70	<b>1520.–</b>	13.8	094 04 402 1

\*Doppelter Stoffbedarf bei asymmetrischem Stoff mit Stoffbreite 120 cm

\*\*Verfügbarkeit nur nach Rücksprache

FORTINO® Riviera: Überzug lose (ohne Gestell, ohne Rückgaberecht)

Nenngrösse ohne Volant	Anzahl Streben	Stoffqualität 2** Farben 150 / 158		Stoffqualität 4 Farben 400–499		Stoffqualität 5 Farben 500–899		Stoffbedarf bei Stoffbreite 120cm in Laufmeter*	Bestellnummer
		MWST exkl.	UVP MWST inkl.	MWST exkl.	UVP MWST inkl.	MWST exkl.	UVP MWST inkl.		
cm								uni/symmetrisch	
Ø 250	8-teilig	103.05	<b>124.–</b>	327.05	<b>392.–</b>	459.20	<b>551.–</b>	7.2	311 04 250 1
Ø 300	8-teilig	122.10	<b>147.–</b>	353.90	<b>425.–</b>	515.20	<b>618.–</b>	8.2	311 04 300 1
200×200	8-teilig	106.40	<b>128.–</b>	324.80	<b>390.–</b>	454.70	<b>546.–</b>	5.6	311 04 201 1
240×240	8-teilig	126.55	<b>152.–</b>	366.25	<b>440.–</b>	537.60	<b>645.–</b>	8.6	311 04 241 1

FORTERO®: Überzug lose (ohne Gestell, ohne Rückgaberecht)

Nenngrösse ohne Volant	Anzahl Streben	Stoffqualität 2** Farben 150 / 158		Stoffqualität 4 Farben 400–499		Stoffqualität 5 Farben 500–899		Stoffbedarf bei Stoffbreite 120cm in Laufmeter*	Bestellnummer
		MWST exkl.	UVP MWST inkl.	MWST exkl.	UVP MWST inkl.	MWST exkl.	UVP MWST inkl.		
cm								uni/symmetrisch	
Ø 350	8-teilig	268.80	<b>323.–</b>	446.90	<b>536.–</b>	956.50	<b>1148.–</b>	10.4	320 04 350 1
250×250	8-teilig	222.85	<b>267.–</b>	405.45	<b>487.–</b>	893.75	<b>1073.–</b>	7.8	320 04 251 1
300×300	8-teilig	237.45	<b>285.–</b>	533.10	<b>640.–</b>	1078.55	<b>1294.–</b>	10.8	320 04 301 1
350×350	8-teilig	339.35	<b>407.–</b>	656.30	<b>788.–</b>	1235.35	<b>1482.–</b>	14.0	320 04 351 1
300×200	8-teilig	222.85	<b>267.–</b>	405.45	<b>487.–</b>	893.75	<b>1073.–</b>	7.8	320 04 302 1
350×250	8-teilig	287.85	<b>345.–</b>	551.05	<b>661.–</b>	1195.05	<b>1434.–</b>	10.6	320 04 352 1

FORTELLLO® / LED: Überzug lose (ohne Gestell, ohne Rückgaberecht)

Nenngrösse ohne Volant	Anzahl Streben	Stoffqualität 2** Farben 150 / 158		Stoffqualität 4 Farben 400–499		Stoffqualität 5 Farben 500–899		Stoffbedarf bei Stoffbreite 120cm in Laufmeter*	Bestellnummer
		MWST exkl.	UVP MWST inkl.	MWST exkl.	UVP MWST inkl.	MWST exkl.	UVP MWST inkl.		
cm								uni/symmetrisch	
Ø 400	8-teilig	287.85	<b>345.–</b>	551.05	<b>661.–</b>	1195.05	<b>1434.–</b>	12.9	325 04 400 1
300×300	8-teilig	278.–	<b>334.–</b>	518.–	<b>622.–</b>	1052.–	<b>1262.–</b>	10.6	325 04 301 1
350×350	8-teilig	329.–	<b>395.–</b>	563.35	<b>676.–</b>	1232.–	<b>1478.–</b>	15.0	325 04 351 1
400×400	8-teilig	401.–	<b>481.–</b>	695.–	<b>834.–</b>	1310.–	<b>1572.–</b>	18.4	325 04 401 1
400×300	8-teilig	339.–	<b>407.–</b>	569.–	<b>683.–</b>	1181.–	<b>1417.–</b>	13.8	325 04 402 1

\*Doppelter Stoffbedarf bei asymmetrischem Stoff mit Stoffbreite 120cm

\*\*Verfügbarkeit nur nach Rücksprache

CASTELLO® Pro: Überzug lose (ohne Gestell, ohne Rückgaberecht)

Nenngrösse ohne Volant	Anzahl Streben	Stoffqualität 5 Farben 500-899		Stoffbedarf bei Stoffbreite 120cm in Laufmeter*	Bestellnummer
		MWST exkl.	UVP MWST inkl.		
cm				uni/symmetrisch	
Ø 350	8-teilig	691.70	<b>830.-</b>	10.8	143 04 350 1
Ø 400	8-teilig	791.40	<b>950.-</b>	13.8	143 04 400 1
Ø 450	8-teilig	864.20	<b>1037.-</b>	16.7	143 04 450 1
Ø 500	8-teilig	1070.30	<b>1284.-</b>	19.8	143 04 500 1
Ø 550	8-teilig	1305.50	<b>1567.-</b>	24.2	143 04 550 1
Ø 600	8-teilig	1540.70	<b>1849.-</b>	28.2	143 04 600 1
300×300	8-teilig	961.65	<b>1154.-</b>	11.5	143 04 301 1
350×350	8-teilig	1043.40	<b>1252.-</b>	15.1	143 04 351 1
400×400	8-teilig	1205.80	<b>1447.-</b>	18.5	143 04 401 1
450×450	8-teilig	1341.30	<b>1610.-</b>	22	143 04 451 1
500×500	8-teilig	1603.40	<b>1924.-</b>	28.2	143 04 501 1
350×300	8-teilig	1129.65	<b>1356.-</b>	12.6	143 04 352 1
400×300	8-teilig	1081.50	<b>1298.-</b>	14.6	143 01 402 1
450×350	8-teilig	1232.70	<b>1479.-</b>	18.5	143 04 452 1
500×400	8-teilig	1414.10	<b>1697.-</b>	23.4	143 04 502 1
550×450	8-teilig	2072.70	<b>2487.-</b>	29.7	143 04 552 1
<b>Nenngrösse mit Volant</b>	<b>Anzahl Streben</b>	<b>Stoffqualität 5 Farben 500-899</b>		<b>Stoffbedarf bei Stoffbreite 120cm in Laufmeter*</b>	<b>Bestellnummer</b>
cm		MWST exkl.	UVP MWST inkl.	uni/symmetrisch	
Ø 350	8-teilig	874.70	<b>1050.-</b>	13.2	143 04 350 0
Ø 400	8-teilig	974.40	<b>1169.-</b>	16.2	143 04 400 0
Ø 450	8-teilig	1047.20	<b>1257.-</b>	19.2	143 04 450 0
Ø 500	8-teilig	1253.30	<b>1504.-</b>	24	143 04 500 0
Ø 550	8-teilig	1488.50	<b>1786.-</b>	28	143 04 550 0
Ø 600	8-teilig	1723.70	<b>2068.-</b>	32.3	143 04 600 0
300×300	8-teilig	1144.65	<b>1374.-</b>	14.3	143 04 301 0
350×350	8-teilig	1226.40	<b>1472.-</b>	17.9	143 04 351 0
400×400	8-teilig	1388.80	<b>1667.-</b>	21.5	143 04 401 0
450×450	8-teilig	1524.30	<b>1829.-</b>	27.3	143 04 451 0
500×500	8-teilig	1786.40	<b>2144.-</b>	32.7	143 04 501 0
350×300	8-teilig	1312.65	<b>1575.-</b>	14.7	143 04 352 0
400×300	8-teilig	1264.50	<b>1517.-</b>	17.5	143 01 402 0
450×350	8-teilig	1415.70	<b>1699.-</b>	21.3	143 04 452 0
500×400	8-teilig	1597.10	<b>1917.-</b>	27.2	143 04 502 0
550×450	8-teilig	2255.70	<b>2707.-</b>	34.6	143 04 552 0

\*Doppelter Stoffbedarf bei asymmetrischem Stoff mit Stoffbreite 120 cm

PALAZZO® Style: Überzug lose (ohne Gestell, ohne Rückgaberecht)  
für Artikel mit Bestellnummer 232 xxx (ab 2022)

	Nenngrösse ohne Volant	Anzahl Streben	Stoffqualität 5 Farben 500–899		Stoffbedarf bei Stoffbreite 120cm in Laufmeter*	Bestellnummer
			MWST exkl.	UVP MWST inkl.		
	cm				uni/symmetrisch	
○	Ø 350	8-teilig	687.25	<b>825.–</b>	10.8	232 04 350 1
	Ø 400	8-teilig	753.30	<b>904.–</b>	13.9	232 04 400 1
	Ø 450	8-teilig	945.95	<b>1135.–</b>	16.6	232 04 450 1
	Ø 500	8-teilig	1162.10	<b>1395.–</b>	19.9	232 04 500 1
	Ø 600	8-teilig	1549.65	<b>1860.–</b>	28.5	232 04 600 1
	300×300	8-teilig	790.30	<b>948.–</b>	10.5	232 04 301 1
□	350×350	8-teilig	979.55	<b>1175.–</b>	15	232 04 351 1
	400×400	8-teilig	1204.70	<b>1446.–</b>	18.5	232 04 401 1
	450×450	8-teilig	1332.35	<b>1599.–</b>	22.1	232 04 451 1
	350×250	8-teilig	813.80	<b>977.–</b>	11.5	232 04 354 1
	350×300	8-teilig	909.–	<b>1091.–</b>	13.4	232 04 352 1
□	400×200	8-teilig	813.80	<b>977.–</b>	10.2	232 04 404 1
	400×300	8-teilig	1007.55	<b>1209.–</b>	14.9	232 04 402 1
	450×350	8-teilig	1242.75	<b>1491.–</b>	17.8	232 04 452 1
	<b>Nenngrösse mit Volant</b>	<b>Anzahl Streben</b>	<b>Stoffqualität 5 Farben 500–899</b>		<b>Stoffbedarf bei Stoffbreite 120cm in Laufmeter*</b>	<b>Bestellnummer</b>
	cm		MWST exkl.	UVP MWST inkl.	uni/symmetrisch	
○	Ø 350	8-teilig	870.25	<b>1044.–</b>	14.2	232 04 350 0
	Ø 400	8-teilig	936.30	<b>1124.–</b>	17.4	232 04 400 0
	Ø 450	8-teilig	1128.95	<b>1355.–</b>	20.1	232 04 450 0
	Ø 500	8-teilig	1345.10	<b>1614.–</b>	23.9	232 04 500 0
	Ø 600	8-teilig	1732.65	<b>2079.–</b>	33.6	232 04 600 0
	300×300	8-teilig	973.30	<b>1168.–</b>	13.2	232 04 301 0
□	350×350	8-teilig	1162.55	<b>1395.–</b>	18.8	232 04 351 0
	400×400	8-teilig	1387.70	<b>1665.–</b>	22.7	232 04 401 0
	450×450	8-teilig	1515.35	<b>1818.–</b>	27.1	232 04 451 0
	350×250	8-teilig	996.80	<b>1196.–</b>	14.8	232 04 354 0
	350×300	8-teilig	1092.–	<b>1310.–</b>	17.2	232 04 352 0
□	400×200	8-teilig	996.80	<b>1196.–</b>	13.5	232 04 404 0
	400×300	8-teilig	1190.55	<b>1429.–</b>	19.2	232 04 402 0
	450×350	8-teilig	1425.75	<b>1711.–</b>	22.3	232 04 452 0

\*Doppelter Stoffbedarf bei asymmetrischem Stoff mit Stoffbreite 120 cm



PALAZZO® Noblesse: Überzug lose (ohne Gestell, ohne Rückgaberecht)  
für Artikel mit Bestellnummer 332 xxx (ab 2022)

	Nenngrösse ohne Volant	Anzahl Streben	Stoffqualität 5 Farben 500–899		Stoffbedarf bei Stoffbreite 120cm in Laufmeter*	Bestellnummer
			MWST exkl.	UVP MWST inkl.		
	cm				uni/symmetrisch	
○	Ø 450	8-teilig	945.95	<b>1135.–</b>	16.6	332 04 450 1
	Ø 500	8-teilig	1166.60	<b>1400.–</b>	19.9	332 04 500 1
	Ø 600	10-teilig	1649.30	<b>1979.–</b>	29.1	332 04 600 1
	Ø 700	10-teilig	2376.20	<b>2851.–</b>	38.4	332 04 700 1
	400×400	8-teilig	1204.70	<b>1446.–</b>	18.2	332 04 401 1
	450×450	8-teilig	1242.75	<b>1491.–</b>	22.1	332 04 451 1
□	500×500	8-teilig	1677.30	<b>2013.–</b>	27.8	332 04 503 1
	500×500	12-teilig	1819.55	<b>2183.–</b>	29.1	332 04 514 1
	550×550	12-teilig	2054.75	<b>2466.–</b>	35.3	332 04 551 1
	600×600	12-teilig	2503.90	<b>3005.–</b>	40	332 04 602 1
	450×350	8-teilig	1332.35	<b>1599.–</b>	17.8	332 04 452 1
	500×250	8-teilig	1332.35	<b>1599.–</b>	15.5	332 04 504 1
	500×400	8-teilig	1421.95	<b>1706.–</b>	22.7	332 04 502 1
□	550×450	10-teilig	1819.55	<b>2183.–</b>	28.1	332 04 552 1
	600×300	10-teilig	2157.80	<b>2589.–</b>	23.6	332 04 604 1
	600×400	10-teilig	2214.90	<b>2658.–</b>	27.5	332 04 622 1
	600×500	10-teilig	2653.95	<b>3185.–</b>	34.6	332 04 623 1
	<b>Nenngrösse mit Volant</b>	<b>Anzahl Streben</b>	<b>Stoffqualität 5 Farben 500–899</b>		<b>Stoffbedarf bei Stoffbreite 120cm in Laufmeter*</b>	<b>Bestellnummer</b>
	cm		MWST exkl.	UVP MWST inkl.	uni/symmetrisch	
○	Ø 450	8-teilig	1128.95	<b>1355.–</b>	20.1	332 04 450 0
	Ø 500	8-teilig	1349.60	<b>1620.–</b>	23.9	332 04 500 0
	Ø 600	10-teilig	1832.30	<b>2199.–</b>	35.4	332 04 600 0
	Ø 700	10-teilig	2559.20	<b>3071.–</b>	44.9	332 04 700 0
	400×400	8-teilig	1387.70	<b>1665.–</b>	22.7	332 04 401 0
	450×450	8-teilig	1425.75	<b>1711.–</b>	27.1	332 04 451 0
□	500×500	8-teilig	1860.30	<b>2232.–</b>	33.5	332 04 503 0
	500×500	12-teilig	2002.55	<b>2403.–</b>	34.7	332 04 514 0
	550×550	12-teilig	2237.75	<b>2685.–</b>	41.1	332 04 551 0
	600×600	12-teilig	2686.90	<b>3224.–</b>	45.9	332 04 602 0
	450×350	8-teilig	1515.35	<b>1818.–</b>	22.3	332 04 452 0
	500×250	8-teilig	1515.35	<b>1818.–</b>	19.7	332 04 504 0
	500×400	8-teilig	1604.95	<b>1926.–</b>	27.7	332 04 502 0
□	550×450	10-teilig	2002.55	<b>2403.–</b>	34.7	332 04 552 0
	600×300	10-teilig	2340.80	<b>2809.–</b>	29.7	332 04 604 0
	600×400	10-teilig	2397.90	<b>2877.–</b>	34.2	332 04 622 0
	600×500	10-teilig	2836.95	<b>3404.–</b>	41.5	332 04 623 0

\*Doppelter Stoffbedarf bei asymmetrischem Stoff mit Stoffbreite 120 cm

PALAZZO® Royal: Überzug lose (ohne Gestell, ohne Rückgaberecht)  
für Artikel mit Bestellnummer 342 xxx (ab 2022)

	Nenngrösse ohne Volant	Anzahl Streben	Stoffqualität 5 Farben 500–899		Stoffbedarf bei Stoffbreite 120cm in Laufmeter*	Bestellnummer
			MWST exkl.	UVP MWST inkl.		
	cm				uni/symmetrisch	
○	Ø 700	10-teilig	1975.25	<b>2370.–</b>	36.4	342 04 700 1
	Ø 800	10-teilig	3094.10	<b>3713.–</b>	46.4	342 04 800 1
	500×500	12-teilig	1840.85	<b>2209.–</b>	27.5	342 04 501 1
	550×550	12-teilig	1862.10	<b>2235.–</b>	32.8	342 04 551 1
□	600×600	12-teilig	2263.10	<b>2716.–</b>	38.7	342 04 602 1
	650×650	12-teilig	3053.80	<b>3665.–</b>	46	342 04 651 1
	700×700	12-teilig	3721.30	<b>4466.–</b>	52.2	342 04 703 1
	600×500	10-teilig	2455.70	<b>2947.–</b>	33.4	342 04 623 1
	700×500	10-teilig	2769.30	<b>3323.–</b>	39.3	342 04 701 1
□	700×600	12-teilig	3276.70	<b>3932.–</b>	45.8	342 04 702 1
	800×400	10-teilig	3262.10	<b>3915.–</b>	34.8	342 04 804 1
	800×600	14-teilig	4131.25	<b>4958.–</b>	51.7	342 04 802 1
	<b>Nenngrösse mit Volant</b>	<b>Anzahl Streben</b>	<b>Stoffqualität 5 Farben 500–899</b>		<b>Stoffbedarf bei Stoffbreite 120cm in Laufmeter*</b>	<b>Bestellnummer</b>
	cm		MWST exkl.	UVP MWST inkl.	uni/symmetrisch	
○	Ø 700	10-teilig	2158.25	<b>2590.–</b>	41.8	342 04 700 0
	Ø 800	10-teilig	3277.10	<b>3933.–</b>	52.7	342 04 800 0
	500×500	12-teilig	2023.85	<b>2429.–</b>	32.5	342 04 501 0
	550×550	12-teilig	2045.10	<b>2454.–</b>	38.6	342 04 551 0
□	600×600	12-teilig	2446.10	<b>2935.–</b>	44.5	342 04 602 0
	650×650	12-teilig	3236.80	<b>3884.–</b>	53.1	342 04 651 0
	700×700	12-teilig	3904.30	<b>4685.–</b>	59.5	342 04 703 0
	600×500	10-teilig	2638.70	<b>3166.–</b>	39.4	342 04 623 0
	700×500	10-teilig	2952.30	<b>3543.–</b>	43.5	342 04 701 0
□	700×600	12-teilig	3459.70	<b>4152.–</b>	51.9	342 04 702 0
	800×400	10-teilig	3445.10	<b>4134.–</b>	44	342 04 804 0
	800×600	14-teilig	4314.25	<b>5177.–</b>	58.8	342 04 802 0

\*Doppelter Stoffbedarf bei asymmetrischem Stoff mit Stoffbreite 120 cm

# Sortimentsübersicht Retail

	<sup>1</sup> ALEXO®	<sup>1</sup> PIAZZINO	<sup>1</sup> TEAKWOOD	<sup>3</sup> ALU-SMART	<sup>3</sup> TWIST	<sup>3</sup> ALU-TWIST	<sup>2</sup> SUNWING® Casa	<sup>2</sup> SOMBRANO® S*	<sup>2</sup> PENDALEX® P*	<sup>2</sup> AURA	<sup>2</sup> AMBIENTE Nova	<sup>2</sup> FORTANO®	<sup>3</sup> FORTINO® Riviera	<sup>3</sup> FORTERO®	<sup>3</sup> FORTELLO® / LED
<b>Gestellfarbe und Material</b>															
Eschenholz	•														
Teakholz			•												
Eukalyptusholz		•								•					
Aluminium naturelxiert				•		•	•	•	•		•	•	•	•	•
Aluminium anthrazit					•		•	•	•		•	•			
Aluminium matt weiss					•										
<b>Schirm öffnen</b>															
Flaschenzug		•	•												
Kurbelantrieb					•	•	•	•	•	•	•	•			
Öffnung mit Schieber	•			•											
Öffnung mit Spannhebel													•	•	•
<b>Schirmhöhe verstellen</b>															
Höhenverstellung				•	•				•						
<b>Schirmdach neigen</b>															
Schrägstellung mit Zahnkranz Gelenk	•														
Dachneigung einseitig bis 32°					•	•									
Dachneigung beidseitig bis 32°				•											
Dachneigung beidseitig bis 45°							•								
Dachneigung beidseitig bis 54°								•							
Dachneigung gegen Mast									•						
Neigung des Schirmdaches in alle Richtungen									•						

<sup>1</sup> Mittelstock aus Holz

<sup>2</sup> Seitenmast aus Aluminium oder Holz

<sup>3</sup> Mittelstock aus Aluminium



**ALEXO® · 10–11**

○ Ø 200 cm, Ø 220 cm



**PIAZZINO · 12–13**

○ Ø 300 cm, Ø 350 cm

□ 300 × 300 cm



**TEAKWOOD · 14–15**

○ Ø 300 cm, Ø 350 cm

□ 330 × 330 cm



**ALU-SMART · 16–17**

○ Ø 200 cm, Ø 220 cm, Ø 250 cm, Ø 300 cm

□ 200 × 200 cm, 240 × 240 cm

□ 210 × 150 cm, 250 × 200 cm



**TWIST · 18–19**

○ Ø 270 cm, Ø 300 cm, Ø 330 cm

□ 240 × 240 cm

□ 210 × 150 cm, 250 × 200 cm



**ALU-TWIST · 20–21**

○ Ø 270 cm, Ø 300 cm, Ø 330 cm

□ 240 × 240 cm

□ 210 × 150 cm, 250 × 200 cm

## Empfohlenes Mindestgewicht für Sockel/Schirmtyp und Grössen

ALEXO®	kg
Ø 200 cm / Ø 220 cm	30

PIAZZINO	kg
Ø 300 cm	40
Ø 350 / 300×300 cm	55

TEAKWOOD	kg
Ø 300 cm	40
Ø 350 cm	55
330×330 cm	70

ALU-SMART	kg
Ø 200 / Ø 220 / 210×150 cm	30
Ø 250 / Ø 300 / 200×200 / 240×240 / 250×200 cm	40

SOMBRANO® S*	kg
Ø 350 / 300×300 cm	120
Ø 400 / 350×350 / 400×300 cm	180

AMBIENTE Nova	kg
Ø 400 / 350×350 / 400×300 cm	240
Ø 500 400×400 / 450×350 / cm	310

FORTINO® Riviera	kg
Ø 250 / 200×200 cm	55
Ø 300 / 240×240 cm	70

FORTERO®	kg
250×250 / 300×200 cm	70
Ø 350 / 300×300 / 350×250 cm	90
350×350 cm	120

FORTELLO® / LED	kg
Ø 400 / 300×300 / 350×350 / 400×300 cm	120
400×400 cm	180

SUNWING® Casa	kg
Ø 300 / Ø 330 cm / 270×270 / 300×240 cm	90

TWIST / ALU-TWIST	kg
210×150	30
Ø 270 / Ø 300 / 240×240 / 250×200 cm	40
Ø 330 cm	55

AURA	kg
350×350 / 400×400 cm	310

FORTANO®	kg
300×300 / 400×300 cm	180

PENDALEX® P*	kg
Ø 300 / 285×230 cm	90
Ø 325 / Ø 350	120



SUNWING® Casa · 22–25

○	Ø 300 cm, Ø 330 cm
□	270×270 cm
□	300×240 cm



SOMBRANO® S\* · 26–29

○	Ø 350 cm, Ø 400 cm
□	300×300 cm, 350×350 cm
□	400×300 cm



PENDALEX® P\* · 30–33

○	Ø 300 cm, Ø 325 cm, Ø 350 cm
□	285×230 cm



AURA · 34–35

□	350×350 cm, 400×400 cm
---	------------------------



AMBIENTE Nova · 36–39

○	Ø 400 cm, Ø 500 cm
□	350×350 cm, 400×400 cm
□	400×300 cm, 450×350 cm



FORTANO · 40–43

□	300×300 cm
□	400×300 cm



FORTINO® Riviera · 44–45

○	Ø 250 cm, Ø 300 cm
□	200×200 cm, 240×240 cm



FORTERO® · 46–49

○	Ø 350 cm
□	250×250 cm, 300×300 cm, 350×350 cm
□	300×200 cm, 350×250 cm



FORTELLO® / LED · 50–53

○	Ø 400 cm
□	300×300 cm, 350×350 cm, 400×400 cm
□	400×300 cm



# Allgemeine Geschäftsbedingungen

der Glatz AG vom 01.01.2022

## 1. Geltungsbereich

Diese Allgemeinen Geschäftsbedingungen (nachfolgend «AGB») gelten für alle Verträge, welche die Glatz AG mit Kunden (nachfolgend «Käufer») betreffend die von der Glatz AG vertriebenen Produkte (nachfolgend «Produkte») abschliesst. Diese AGB bilden einen integralen Vertragsbestandteil im Falle eines Vertragsschlusses gemäss Ziffer 2 der AGB.

## 2. Vertragsschluss / -inhalt

- 2.1 Ein Vertrag kommt erst durch die ausdrückliche schriftliche Auftragsbestätigung der Glatz AG zustande, wobei diese Bestätigung auch per Telefax oder Email erfolgen kann.
- 2.2 Massgebend für die Produkte ist ausschliesslich die Produktbeschreibung gemäss Preisliste der Glatz AG für Fachhändler (nachfolgend «Preisliste»). Mündliche Absprachen oder Zusicherungen in Bezug auf Produkte und/oder vom Käufer im Zusammenhang mit bestellten Produkten zur Verfügung gestellte technische Unterlagen wie Zeichnungen, Beschreibungen, Abbildungen und dergleichen bedürfen zu ihrer Verbindlichkeit der ausdrücklichen schriftlichen Bestätigung von Glatz AG.

## 3. Preise

- 3.1 Massgebend ist die zum Zeitpunkt der Lieferung der Bestellung gemäss Ziffer 5 der AGB geltende Preisliste. Der Käufer hat sich selber nach der NEUESTEN Preisliste zu erkundigen. Mit Erlass einer NEUEN Preisliste gilt die alte Preisliste als annulliert. Die Mehrwertsteuer wird, sofern geschuldet, zusätzlich in Rechnung gestellt.
- 3.2 Die Preisliste versteht sich nicht als Offerte. Glatz AG kann nach freien Ermessen Bestellungen akzeptieren oder ablehnen (s. Ziffer 2.1 der AGB).
- 3.3 Die Preise beziehen sich allein auf den Produktumfang gemäss Preisliste. Änderungen an den Produkten gemäss Preisliste und/oder zusätzliche Leistungen von Glatz AG im Zusammenhang mit den Produkten (wie Montageleistungen) bedürfen der ausdrücklichen schriftlichen Bestätigung von Glatz AG und werden dem Käufer gesondert in Rechnung gestellt.

## 4. Zahlungsbedingungen

- 4.1 Ohne ausdrücklich anderslautende Zahlungsvereinbarung sind sämtliche Rechnungen innert 10 Tagen seit Rechnungsdatum netto zahlbar. Diese Zahlungstermine gelten in jedem Fall und unabhängig von Leistungsverzögerungen auf Seiten Glatz AG.
- 4.2 Im Falle des Zahlungsverzuges schuldet der Käufer ohne jede Mahnung einen Verzugszins von 6% ab Fälligkeit.
- 4.3 Im Falle des Zahlungsverzuges ist Glatz AG berechtigt, bereits bestellte, aber noch nicht gelieferte Ware zurückzubehalten, ohne dass dem Käufer in Bezug auf diese Bestellungen ein Rücktrittsrecht zusteht.
- 4.4 Glatz AG ist berechtigt, angemessene Mahnspesen zu fordern. Alle mit der Eintreibung verbundenen Kosten (z.B. Inkassokosten und insbesondere Anwaltskosten) gehen vollumfänglich zu Lasten des säumigen Käufers.

## 5. Lieferung / Versand / Nutzen und Gefahr

- 5.1 Ohne ausdrücklich anderslautende Vereinbarung liefert Glatz AG die Produkte Ex Works (Incoterms 2010). Die Verpackungsart wird von Glatz AG bestimmt. Glatz AG ist in jedem Fall berechtigt, Teillieferungen vorzunehmen, und der Käufer ist verpflichtet, Teillieferungen zu akzeptieren. Dem Käufer werden im Falle einer Verzögerung der Abholung angemessene Lagerkosten in Rechnung gestellt. Allfällige Versandkosten gehen zulasten des Käufers.
- 5.2 Ohne ausdrücklich anderslautende Vereinbarung gehen Nutzen und Gefahr bezüglich der Produkte im Zeitpunkt der Bereitstellung zur Abholung bzw. im Falle eines Versands mit der Aufgabe der Produkte zum Versand auf den Käufer über. Entsprechend erfolgt jeder Transport auf Gefahr des Käufers.

## 6. Eigentumsvorbehalt

Die Ware bleibt bis zur endgültigen Bezahlung des Kaufpreises Eigentum der Glatz AG. Diese wird hiermit vom Käufer ermächtigt, bis zur vollständigen Bezahlung des Kaufpreises für die von ihm gelieferten Waren einen Eigentumsvorbehalt im zuständigen Register eintragen zu lassen.

## 7. Liefertermin

- 7.1 Die in der Auftragsbestätigung der Glatz AG angegebenen Lieferfristen sind nicht verbindlich. Verbindliche Lieferfristen bedürfen einer entsprechenden ausdrücklichen schriftlichen Vereinbarung.
- 7.2 Bei Nichteinhaltung einer gemäss Ziffer 7.1 der AGB verbindlichen Lieferfrist durch Glatz AG kann der Käufer nach Ablauf einer zwischen den Parteien vereinbarten angemessenen Nachfrist vom Vertrag bezüglich der betroffenen Bestellungen zurücktreten. Betreffend bereits erfolgte Teillieferungen ist der Rücktritt ausgeschlossen. Weitere Ansprüche des Käufers bei Nichteinhaltung bestätigter Liefertermine als dieser Rücktritt, insbesondere Schadenersatzansprüche jegliche Art, sind ausgeschlossen. Der Rücktritt ist ausgeschlossen, wenn eine vorübergehende Unmöglichkeit der Lieferung auf höhere Gewalt oder Betriebsstörungen im Betrieb der Glatz AG oder bei einem Lieferanten der Glatz AG beruht.

## 8. Leistungen des Käufers

- 8.1 Der Käufer verpflichtet sich bei Weiterverkauf der Produkte, die einem Fachgeschäft bzw. Fachhändler entsprechenden Leistungen zu erbringen. Für Kundenberatung, Produktrepräsentation und Serviceleistungen (z.B. After-Sales-Service) ist der Käufer verpflichtet, über angemessene Ausstellungs- bzw. Geschäftsräume und ein ausreichendes Produktelager (inkl. Ersatzteile) vor Ort zu verfügen.
- 8.2 Der Käufer ist verpflichtet, seine Fachkenntnisse bzw. diejenigen seines Personals weiterzuentwickeln, um die von einem Fachgeschäft erwarteten Leistungen vollumfänglich erbringen zu können.
- 8.3 Beabsichtigt der Käufer den Vertrieb der Produkte der Glatz AG auch oder ausschliesslich über das Internet zu verkaufen, so bedarf es eine separate Vereinbarung zwischen der Glatz AG und dem Käufer. Darüber hinaus gelten sämtliche Bestimmungen dieser AGB uneingeschränkt auch für den Vertrieb der Produkte durch den Käufer über das Internet.

## 9. Mängelrüge und Haftung

- 9.1 Allfällige Mängel an den Produkten müssen der Glatz AG schriftlich unter Angabe der detailliert aufgeführten Mängel innerhalb von fünf Tagen nach Eintreffen der Produkte am Glatz AG vorgängig mitgeteilten Bestimmungsort gemeldet werden. Versteckte Mängel müssen der Glatz AG umgehend nach Entdeckung und schriftlich unter Angabe der detailliert aufgeführten Mängel mitgeteilt werden, wobei innerhalb der ersten sechs Monate seit Eintreffen der Produkte am Glatz AG vorgängig mitgeteilten Bestimmungsort die widerlegbare Vermutung besteht, dass der Mangel bereits im Zeitpunkt des Eintreffens bestanden hat.
- 9.2 Wird ein Mangel innerhalb von sechs Monaten seit Eintreffen der Produkte am Glatz AG vorgängig mitgeteilten Bestimmungsort gemäss Ziffer 9.1 der Glatz AG angezeigt, so besteht die widerlegbare Vermutung, dass der Mangel bereits beim Eintreffen der Produkte am Glatz AG vorgängig mitgeteilten Bestimmungsort bestand, es sei denn, diese Vermutung ist mit der Art der Ware oder des Mangels unvereinbar.
- 9.3 Nach Ablauf von zwei Jahren nach Eintreffen der Produkte am Glatz AG vorgängig mitgeteilten Bestimmungsort können keine Mängel an den Produkten (ungeachtet der Art solcher Mängel) gegenüber der Glatz AG mehr geltend gemacht werden.
- 9.4 Bei Vorliegen von bestehenden und gemäss der AGB korrekt gerügten Mängeln kann Glatz AG nach freiem Ermessen entweder die betroffenen Produkte reparieren, dem Käufer Ersatzprodukte liefern oder dem Käufer eine Gutschrift ausstellen. Weitere Mängelrechte bestehen nicht. Insbesondere sind jegliche Schadenersatzansprüche im Zusammenhang mit Mängeln ausgeschlossen.
- 9.5 Eine allfällige Rücksendung der Ware bedarf der vorgängigen Zustimmung von Glatz AG. Glatz AG akzeptiert nur Rücksendungen von Waren in sauberem und einwandfreiem Zustand unter Angabe des Rücksendungsgrunds und der Rücknahmenummer.
- 9.6 Jede Haftung der Glatz AG im Zusammenhang mit Produkten ist, soweit gesetzlich zulässig, ausgeschlossen.

## 10. Immaterialgüterrechte

- 10.1 Die Rechte an den gesamten durch Glatz AG zur Verfügung gestellten und/oder im Internet publizierten Produktinformationen und -bilder stehen allein der Glatz AG zu. Die vollständige oder teilweise Vervielfältigung sowie die elektronische oder mit anderen Mitteln erfolgte vollständige oder teilweise Verbreitung bedürfen der vorherigen ausdrücklichen Zustimmung der Glatz AG. Der Käufer verpflichtet sich zur Einhaltung der jeweils gültigen Markenrichtlinien der Glatz AG und zwar unabhängig davon, ob er die Produktinformationen und -bilder der Glatz AG kopiert oder selber entsprechende Produktinformationen und -bilder herstellt und verwendet.
- 10.2 Sämtliche Gewährleistungs- und Haftungsansprüche des Käufers betreffend Ansprüche von Dritten aus besseren Rechten (insbesondere Markenrechte und Urheberrechte) sind ausgeschlossen.

## 11. Weitere Bestimmungen

- 11.1 Der Käufer hat kein Verrechnungsrecht. Insbesondere ist der Käufer nicht berechtigt, allfällig Rückvergütungen von Glatz AG ohne ausdrückliche Zustimmung der Glatz AG mit Warenrechnungen zu verrechnen.
- 11.2 Allgemeine Bedingungen des Käufers sind für Glatz AG nur verbindlich, wenn sie von Glatz AG unterschrieben akzeptiert und ausdrücklich übernommen worden sind.
- 11.3 Besondere Bestimmungen in individuellen schriftlichen Verträgen zwischen dem Käufer und Glatz AG bleiben vorbehalten. Mündliche Abreden zwischen dem Käufer und Glatz AG entfalten in dessen keine Gültigkeit.
- 11.4 Diese AGB ersetzen sämtliche bestehenden allgemeinen Bedingungen der Glatz AG und gelten bis auf Widerruf von Seiten der Glatz AG.

## 12. Anwendbares Recht, Gerichtsstand

- 12.1 Das Vertragsverhältnis der Parteien untersteht insgesamt, inkl. dieser AGB, schweizerischem Recht, unter Ausschluss der kollisionsrechtlichen Bestimmungen des schweizerischen internationalen Privatrechts, insbesondere unter Ausschluss des Übereinkommens der Vereinten Nationen über Verträge über den internationalen Warenverkauf (Wiener Kaufrecht).
- 12.2 Ausschliesslicher Gerichtsstand ist der Sitz der Glatz AG.

## Befestigungsart M4, M8, M16

(Standrohr oder Aufstellscharnier zwingend notwendig)

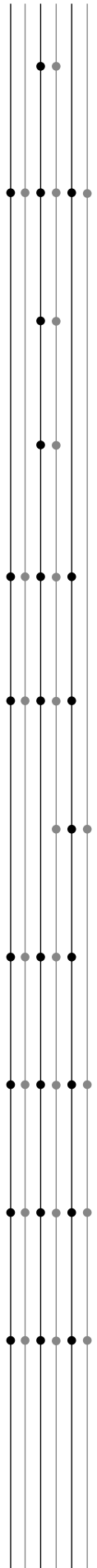

Sockel M4,  
120 kg/180 kg,  
Stahl verzinkt



Sockel M4/M8/M16,  
240 kg/310 kg/430 kg/  
570 kg/ 690 kg, Stahl  
verzinkt (justier- und  
nivellierbar)



Abdeckung zu Sockel  
M4, 120 kg/180 kg,  
ABS, Aluminium-  
eloxiert-Look



Abdeckung zu Sockel  
M4, 120 kg/180 kg,  
ABS, anthrazit



Abdeckung zu  
Sockel M4/M8/M16,  
240/310 kg,  
Aluminium, pulver-  
beschichtet, hellgrau



Abdeckung zu  
Sockel M4/M8/M16,  
240/310 kg,  
Aluminium, pulver-  
beschichtet, anthrazit



Bodenhülse M8,  
Bodenhülse M16,  
Stahl verzinkt



Bodenhülse M4,  
Stahl verzinkt

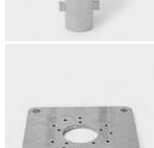

Montageplatte  
M4, M8  
Montageplatte M16,  
Stahl verzinkt



Montageplatte M4,  
Montageplatte M8,  
Montageplatte M16,  
spezial, Aufbauhöhe  
50–149 mm, Stahl  
verzinkt



Montageplatte M4,  
Montageplatte M8,  
Montageplatte M16,  
spezial, Aufbauhöhe  
150–350 mm, Stahl  
verzinkt

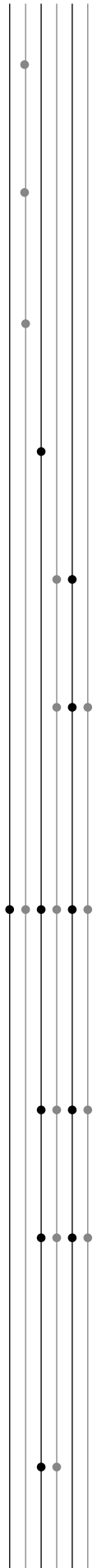

Mauerkonsole M4,  
Ausladung von  
100 mm



Mauerkonsole M4,  
Ausladung von  
480 mm



Standrohr M4  
zu Ambiente Nova,  
Stahl verzinkt



Standrohr M4  
zu Castello Pro,  
Stahl verzinkt



Standrohr M4 für  
PzS, PzN, Stahl verz-  
inkt, mit Abdeckung



Aufstellscharnier  
M8 für PzS, PzN, M16  
für PzR, Stahl verz-  
inkt, mit Abdeckung

## Schutzhülle aus beschichtetem Polyestergewebe



Schutzhülle mit Stab  
und Reissverschluss

## Regenrinne und Seitenwand

(nur für quadratische und rechteckige Schirme geeignet)



Regenrinne  
Triangular, konisch



Seitenwand

## Rollensockel

(Standrohr oder Gewichte-Set zwingend notwendig)



NEU  
Rollensockel M4  
180 kg,  
mit Decorplatte

## Beleuchtung und Heizung



Heizstrahler-Einheit,  
1500 Watt, max.  
4 Stück pro Schirm  
Steuerung über  
Pz200



LED  
Steuerung über  
Pz200

## Diverses



Fernbedienung  
7-Kanal



NEU  
Fernbedienung  
42-Kanal



Prallschutz für  
Schirmmast, grau





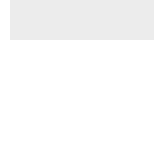





OSYRION Spot LED  
Akku-Licht, 2er Set



OSYRION Spot LED  
Akku-Licht, 4er Set





### Befestigungsart Z

(Standrohr Z zwingend notwendig)

	Betonsockel Z 30 kg / 40 kg / 55 kg / 70 kg
	Granitsockel Z, 40/55 kg mit Rollen und ausziehbarem Handgriff
	Stahlsockel Z 40 kg / 70 kg
	Mauerkonsole Z, Ausladung von 180 mm
	Rasendorn Z 85 x 150 x 350
	Standrohr Z, Stahl verzinkt, Ø 25–33 mm
	Verschiedene Standrohre Z, Edelstahl / Stahl verzinkt, Ø 35 / 38–39 mm, Ø 48 / 55 mm
	NEU Standrohr Z, Innenliegend, Stahl verzinkt Ø 40 / 37 mm

### Rollensockel

(Gewichte-Set zwingend notwendig)

	Rollensockel, eckig, 45 kg
	NEU Rollensockel Z, 55 kg, mit Decorplatte
	NEU Rollensockel Z, 90 kg mit Decorplatte
	<sup>1</sup> Rollensockel Z, 55 kg Decor-Betonguss
	<sup>1</sup> Rollensockel Z, 90 kg Decor-Betonguss

### Befestigungsart PX Ø 48/55 mm

(Übergangrohr PX zwingend notwendig)

	Bodenhülse PX, Stahl verzinkt / Edelstahl
	Übergangrohr PX, Stahl verzinkt / Edelstahl
	Übergangrohr PX, Stahl verzinkt, anthrazit pulverbeschichtet

### Befestigungsart BT Ø 35/38–39 mm

(Übergangrohr BT zwingend notwendig)

	Bodenhülse BT, Stahl verzinkt
	Übergangrohr BT, Stahl verzinkt
	NEU Übergangrohr BT, Innenliegend, Stahl verzinkt

### Befestigungsart ST Ø 25–33 mm



(Übergangrohr ST zwingend notwendig)

	Bodenhülse ST, Stahl verzinkt
	Übergangrohr ST, Stahl verzinkt

### Diverse Befestigungsarten

	Bride U für Tischblatt
---	---------------------------

### Schutzhülle aus beschichtetem Polyestergewebe

	Schutzhülle / Schutzhülle mit Stab und Reissverschluss
<b>Diverses</b>	
	OSYRION Spot LED Akku-Licht, 2er Set
	OSYRION Spot LED Akku-Licht, 4er Set



**Befestigungsart Z**

(Standrohr Z zwingend notwendig)



Betonsockel Z  
70 kg / 90 kg



Granitsockel Z, 90 kg



Stahlsockel Z 70 kg



Standrohr Z, Edelstahl /  
Stahl verzinkt  
Ø 48 / 55 mm



Standrohr Z, Stahl  
verzinkt, anthrazit  
pulverbeschichtet  
Ø 48 / 55 mm



Standrohr Z, P\*, Edel-  
stahl / Stahl verzinkt

**Befestigungsart M4, M8, M16**

(Standrohr oder Aufstellscharnier zwingend notwendig)



Socket M4,  
120 kg, 180 kg,  
Stahl verzinkt



Abdeckung zu Socket  
M4, 120 kg / 180 kg, ABS,  
Aluminium-  
eloxiert-Look



Abdeckung zu Socket  
M4, 120 kg / 180 kg, ABS,  
anthrazit

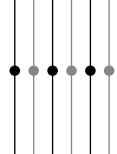

Bodenhülse M4, Stahl  
verzinkt

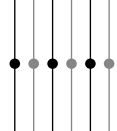

Montageplatte M4, M8,  
Stahl verzinkt

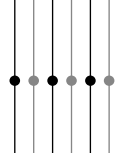

Montageplatte M4,  
spezial, Aufbauhöhe  
50-149 mm, Stahl  
verzinkt

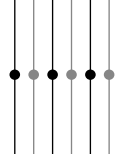

Montageplatte M4,  
spezial, Aufbauhöhe  
150-350 mm, Stahl  
verzinkt

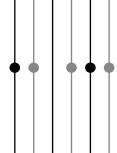

Mauerkonsole M4,  
Ausladung von 100 mm

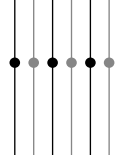

Mauerkonsole M4,  
Ausladung von 480 mm

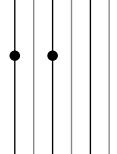

Verschiedene  
Standrohre M4, Stahl  
verzinkt

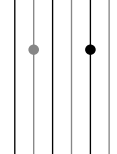

Standrohr M4, P\* für  
Fortello/LED und  
Pendalex P\*

**Rollensockel**

(Standrohr oder Gewichte-Set zwingend notwendig)



NEU  
Rollensockel Z,  
90 kg, mit Decorplatte



Granitsockel M4, 120 kg,  
Naturstein mit Rollen



NEU  
Rollensockel M4,  
120 kg / 180 kg,  
mit Decorplatte



<sup>1</sup> Rollensockel M4,  
150 kg

**Befestigungsart PX Ø 48 / 55 mm**

(Übergangrohr PX zwingend notwendig)



Bodenhülse PX, Stahl  
verzinkt / Edelstahl

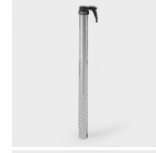

Übergangrohr PX,  
Stahl verzinkt /  
Edelstahl



Übergangrohr PX,  
Stahl verzinkt, anthrazit  
pulverbeschichtet



Übergangrohr PX, P\*,  
Stahl verzinkt /  
Edelstahl



Adapter PX zu M4

**Schutzhülle aus beschichtetem Polyestergerewebe**



Schutzhülle mit  
Stab und  
Reissverschluss

**Diverses**



OSYRION Spot LED  
Akku-Licht, 2er Set



OSYRION Spot LED  
Akku-Licht, 4er Set

<sup>1</sup> solange Vorrat

Glatz AG  
Sonnenschirme  
Saison 2023

[glatz.com](https://www.glatz.com)

