

NEU

TWIST

Der ergonomisch vollendete Design-Purist



Glatz 



reddot winner 2023

| | |
|-----------------------|---|
| Gestell | <p>6- oder 8-teilig Stock Ø 45 mm Selbstausrichtende Kurbel Hoher Designanspruch Funktion: Innenliegendes Standrohr, alle Bedienfunktionen auf Hüfthöhe: Öffnen und Schliessen mittels Kurbel, Neigen mittels Drehgriff 32°, 360° Drehen mittels Klemmhebel Überzug selbstspannend durch flexible Strebenenden Gestelldach: rund, quadratisch, rechteckig Stoffecken sind mit Leder verstärkt (Stoffqualität 5, 4)</p> |
| Gestellfarbe | Matt weiss oder anthrazit pulverbeschichtetes Aluminium |
| Schirmbezug | <p>Stoffqualität 5: Polyacryl, 300 g/m², UV-Protection > 98 % Stoffqualität 4: Polyester, 250 g/m², UV-Protection > 98 % Stoffqualität 2: Polyester, 220 g/m², UV-Protection > 98 %, (Als Alu-Twist erhältlich)</p> |
| Volant | Nur ohne erhältlich |
| Schutzhülle | Optional bestellbar |
| Zubehör | Unterstock mit Höhenverstellung |
| Elektrozubehör | Osyron Spot LED mit integriertem Akku |

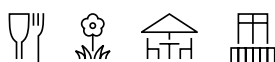

Verwendungsort

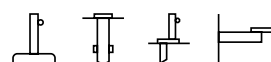

Befestigung



TWIST,
© Int. Patents pend.

Gültig ab 1.1.2024
[glatz.com](https://www.glatz.com)

Schirmmasse

| Nenngrösse ohne Volant | Anzahl Streben | Bestellnummer | |
|------------------------|----------------|--------------------|-------------------|
| | | Gestell matt weiss | Gestell anthrazit |
| cm | | | |
| Ø 270 | 8-teilig | 207 00 270 161 | 207 00 270 301 |
| Ø 300 | 8-teilig | 207 00 300 161 | 207 00 300 301 |
| Ø 330 | 8-teilig | 207 00 330 161 | 207 00 330 301 |
| 240×240 | 8-teilig | 207 00 241 161 | 207 00 241 301 |
| 210×150 | 6-teilig | 207 00 212 161 | 207 00 212 301 |
| 250×200 | 6-teilig | 207 00 252 161 | 207 00 252 301 |

| Nenngrösse | Seitenabstand | Stock Ø | Grundfläche | *Schliesshöhe | *Kurbelhöhe | *Durchgangshöhe / geneigt | *Gesamthöhe / geneigt | Fundament | Mindestgewicht für Sockel | max. zul. Windg. offen |
|------------|---------------|---------|----------------|---------------|-------------|---------------------------|-----------------------|-----------|---------------------------|------------------------|
| cm | cm | cm | m ² | cm | cm | cm | cm | cm | kg | km/h (Bft.) |
| A | AS | M | B | E | D | F/K | G/L | C | | |
| Ø 270 | 250 | 4.5 | 5.2 | 100 | 90 | 205/130 | 235/275 | 50×50 | 40 | 55 (7) |
| Ø 300 | 275 | 4.5 | 6.4 | 90 | 90 | 205/120 | 240/280 | 60×60 | 40 | 50 (7) |
| Ø 330 | 305 | 4.5 | 7.7 | 75 | 90 | 205/115 | 240/290 | 60×60 | 55 | 45 (6) |
| 240×240 | - | 4.5 | 5.8 | 70 | 90 | 205/135 | 240/265 | 50×50 | 40 | 45 (6) |
| 210×150 | - | 4.5 | 3.2 | 105 | 90 | 205/160 | 230/245 | 50×50 | 30 | 55 (7) |
| 250×200 | - | 4.5 | 5.0 | 80 | 90 | 205/150 | 240/255 | 50×50 | 40 | 45 (6) |

* Bei Unterstock mit Höhenverstellung: angegebene Werte +5 cm / -20 cm

Die angegebenen Masse sind gerechnete Mittelwerte und können am Produkt leicht abweichen ($\pm 2\% \pm 5$ cm).

Traditionsgemäss berechnet sich das Nennmass als doppelte Strebenlänge. Deshalb kann das Nennmass ausserhalb der angegebenen Toleranz liegen.

Die Höhenmasse basieren auf der Bodenhülse BT. Bei den Sockelvarianten weichen diese unerheblich ab. Ausgenommen Stahlsockel minus 5 cm.

Die maximal zulässigen Windgeschwindigkeiten gemäss Tabelle gelten für horizontal gestelltes Schirmteil und erfordern die fixe Verankerung im Boden. Ein Sockel mit dem angegebenen Mindestgewicht reicht dafür nicht aus.

Bei mehreren Schirmen ist ein Mindestabstand von 20 cm zwischen zwei Schirmen, sowie auch zu Wänden einzuhalten.

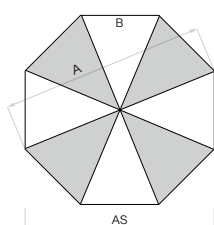
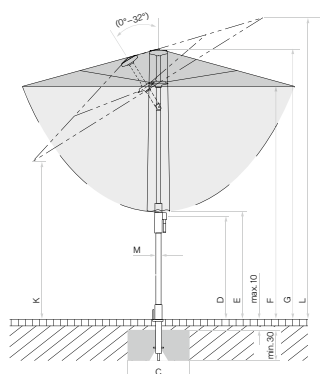

8-teilig

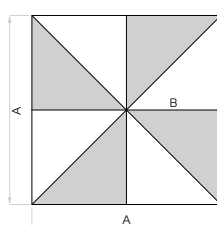

8-teilig

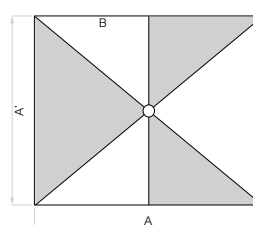

6-teilig

Looser Deckbelag max. 10 cm, Betondicke min. 30 cm (Frosttiefe beachten), Wasserabfluss gewährleisten.



Zubehör

| | Zwingend notwendig | Bestellnummer |
|---|-----------------------|----------------|
| Schutzhülle aus beschichtetem, reissfestem Polyestergewebe | | |
| 1 Schutzhülle mit Stab und Reissverschluss | | 350 01 609 980 |
| 10 Stück Schutzhülle mit Stab und Reissverschluss | | 350 01 609 974 |

Elektro-Zubehör

| | | |
|--|--|----------------|
| 2 OSYRION Spot LED Akku-Licht, 2er Set, mit Fernbedienung, inkl. Ladegerät und Ladekabel | | 350 01 563 000 |
| 3 OSYRION Spot LED Akku-Licht, 4er Set, mit Fernbedienung, inkl. Ladegerät und Ladekabel | | 350 01 563 100 |

Befestigungen

| | Zwingend notwendig | Bestellnummer |
|--------------------------------------|-----------------------|----------------|
| Bodenhülsen | | |
| 4 Bodenhülse BT, Stahl feuerverzinkt | Übergangrohr BT | 350 01 206 100 |

Mauerkonsolen

| | | |
|---|-------------|----------------|
| 5 Mauerkonsole Z, 180 mm, Stahl feuerverzinkt | Standrohr Z | 350 01 205 000 |
|---|-------------|----------------|

Sockel

| | | |
|---|-------------|----------------|
| 6 Betonsockel Z, 30 kg, Ø 47 × 10 cm, Beton hell NEU | Standrohr Z | 350 01 111 016 |
| 6 Betonsockel Z, 40 kg, Ø 60 × 8.5 cm, Beton hell NEU | Standrohr Z | 350 01 111 116 |
| ¹ Palette (20 Stück) Betonsockel Z, 40 kg, Ø 60 × 8.5 cm, Beton hell NEU | Standrohr Z | 350 01 112 116 |
| ¹ Betonsockel Z, 40 kg, Ø 60 × 8.5 cm | Standrohr Z | 350 01 109 529 |
| ¹ 1 Palette (20 Stück) Betonsockel Z, 40 kg, Ø 60 × 8.5 cm | Standrohr Z | 350 01 109 533 |
| 6 Betonsockel Z, 55 kg, Ø 60 × 11 cm, Beton hell NEU | Standrohr Z | 350 01 111 216 |
| 1 Palette (20 Stück) Betonsockel Z, 55 kg, Ø 60 × 11 cm, Beton hell NEU | Standrohr Z | 350 01 112 216 |
| ¹ Betonsockel Z, 55 kg, Ø 60 × 11 cm | Standrohr Z | 350 01 109 528 |
| ¹ 1 Palette (20 Stück) Betonsockel Z, 55 kg, Ø 60 × 11 cm | Standrohr Z | 350 01 109 534 |
| 7 1/2 Granitsockel Z, 30 kg, 50 × 33 × 7 cm, Naturstein NEU | Standrohr Z | 350 01 109 480 |
| 8 Stahlsockel Z, 40 kg, 58.5 × 58.5 × 2 cm, Stahl feuerverzinkt NEU | Standrohr Z | 350 01 100 810 |
| ¹ Stahlsockel Z, 40 kg, 58.5 × 58.5 × 2 cm, Stahl feuerverzinkt | Standrohr Z | 350 01 100 210 |
| 8 Stahlsockel Z, 55 kg, 68.5 × 68.5 × 2 cm, Stahl feuerverzinkt NEU | Standrohr Z | 350 01 100 910 |

Rollensockel

| | | |
|---|------------------------------|----------------|
| 9 ³ Granitsockel Z, 40 kg, 45 × 45 × 8 cm, Naturstein, mit Rollen und ausziehbarem Handgriff | Standrohr Z | 350 01 109 465 |
| 9 ³ Granitsockel Z, 55 kg, 55 × 55 × 9 cm, Naturstein, mit Rollen und ausziehbarem Handgriff | Standrohr Z | 350 01 109 445 |
| 10 ³ Rollensockel Z, 55 kg, 65 × 65 × 11 cm, Beton hell (ohne Decorplatte) | Standrohr Z + Decorplatte | 350 01 113 200 |
| ³ 1 Palette (5 Stück) Rollensockel Z, 55 kg, 65 × 65 × 11 cm, Beton hell (ohne Decorplatte) | Standrohr Z + Decorplatte | 350 01 113 280 |
| Decorplatte grauweiss RAL 9002 zu Rollensockel Z, 55 kg, Aluminium-Verbund | | 350 01 113 310 |
| Decorplatte anthrazit RAL 7016 zu Rollensockel Z, 55 kg, Aluminium-Verbund | | 350 01 113 320 |

Standrohre / Übergangrohre

| | | |
|---|--|----------------|
| 11 Standrohr Z, Innenliegend, Ø 40 / 37 mm, Stahl feuerverzinkt | | 350 01 201 610 |
| 12 Übergangrohr BT, Innenliegend, Ø 40 / 37 mm, Stahl feuerverzinkt, inkl. Abdeckung matt weiss | | 350 01 201 816 |
| 12 Übergangrohr BT, Innenliegend, Ø 40 / 37 mm, Stahl feuerverzinkt, inkl. Abdeckung anthrazit | | 350 01 201 830 |

Unterstock

| | | |
|---|----------------------------------|----------------|
| Unterstock mit Höhenverstellung bis 25 cm, matt weiss | Standrohr Z / Übergangrohr BT | 350 01 902 716 |
| Unterstock mit Höhenverstellung bis 25 cm, anthrazit | Standrohr Z / Übergangrohr BT | 350 01 902 730 |

Diverse Befestigungsarten

| | | |
|--|-------------|----------------|
| 13 Rasendorn Z, 85 × 150 × 350 mm, Stahl feuerverzinkt | Standrohr Z | 350 01 205 400 |
|--|-------------|----------------|

¹ solange Vorrat

³ nur für glatte, fugenlose Oberflächenbeläge geeignet

TWIST Preise

Befestigung

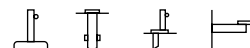

Verwendungsort



Gestell: 6- oder 8-teilig, rund, quadratisch, rechteckig, Aluminium
 Oberstock profiliert 40 × 1.4 mm,
 Unterstock profiliert 45 × 1.5 mm
 Kurbelantrieb zum Öffnen und Schliessen
 Neigen mittels Drehgriff 32°, 360° Drehen mittels Klemmhebel
 Alle Bedienfunktionen auf Hüfthöhe
 Zubehör: Unterstock mit Höhenverstellung

Schirmbezug: Stoffqualität 4, 5
 Selbstspannend durch flexible Strebenenden
 Stoffecken sind mit Leder verstärkt



Volant: Nur ohne erhältlich

Schutzhülle: Ist optional bestellbar



Gestellfarbe: Matt weiss oder anthrazit pulverbeschichtetes Aluminium

TWIST, Int. Patents pend. © Int. Design reg.

Gestell Aluminium, matt weiss pulverbeschichtet

| | Nenngrösse ohne Volant | Anzahl Streben | Stoffqualität 4 ¹⁵ Farben 400–499 | | Stoffqualität 5 Farben 500–899 | | Bestellnummer Gestell matt weiss |
|--|---------------------------|----------------|---|----------------|-----------------------------------|----------------|--|
| | | | MWST exkl. | UVP MWST inkl. | MWST exkl. | UVP MWST inkl. | |
|  | cm | | | | | | |
| | Ø 270 | 8-teilig | 446.– | 535.– | 612.50 | 735.– | 207 00 270 161 |
| | Ø 300 | 8-teilig | 487.50 | 585.– | 704.– | 845.– | 207 00 300 161 |
| | Ø 330 | 8-teilig | 529.– | 635.– | 762.50 | 915.– | 207 00 330 161 |
|  | 240 × 240 | 8-teilig | 529.– | 635.– | 762.50 | 915.– | 207 00 241 161 |
| | 210 × 150 | 6-teilig | 446.– | 535.– | 612.50 | 735.– | 207 00 212 161 |
|  | 250 × 200 | 6-teilig | 487.50 | 585.– | 704.– | 845.– | 207 00 252 161 |

Gestell Aluminium, anthrazit pulverbeschichtet

| | Nenngrösse ohne Volant | Anzahl Streben | Stoffqualität 4 ¹⁵ Farben 400–499 | | Stoffqualität 5 Farben 500–899 | | Bestellnummer Gestell anthrazit |
|--|---------------------------|----------------|---|----------------|-----------------------------------|----------------|---------------------------------------|
| | | | MWST exkl. | UVP MWST inkl. | MWST exkl. | UVP MWST inkl. | |
|  | cm | | | | | | |
| | Ø 270 | 8-teilig | 446.– | 535.– | 612.50 | 735.– | 207 00 270 301 |
| | Ø 300 | 8-teilig | 487.50 | 585.– | 704.– | 845.– | 207 00 300 301 |
| | Ø 330 | 8-teilig | 529.– | 635.– | 762.50 | 915.– | 207 00 330 301 |
|  | 240 × 240 | 8-teilig | 529.– | 635.– | 762.50 | 915.– | 207 00 241 301 |
| | 210 × 150 | 6-teilig | 446.– | 535.– | 612.50 | 735.– | 207 00 212 301 |
|  | 250 × 200 | 6-teilig | 487.50 | 585.– | 704.– | 845.– | 207 00 252 301 |

Sofortlieferprogramm (1–4 Arbeitstage ab Werk)

| | | | Stoffqualität 4 |
|-------------|-----------------------|-------------|-----------------------------------|
| rund | Ø 270 / Ø 300 / Ø 330 | ohne Volant | 404 / 417 / 420 / 422 / 453 / 461 |
| quadratisch | 240 × 240 | ohne Volant | 404 / 417 / 420 / 422 / 453 / 461 |
| rechteckig | 210 × 150 / 250 × 200 | ohne Volant | 404 / 417 / 420 / 422 / 453 / 461 |

¹⁵ Ab einer Bestellmenge von 10 Stück in der Stoffqualität 4, muss die Lieferzeit im Glatz Verkaufs-Innendienst angefragt werden.

Zubehör TWIST

Zubehör

| Zubehör | Zwingend notwendig | Verkaufspreise | | Bestellnummer |
|---|-----------------------|----------------|----------------|----------------|
| | | MWST excl. | UVP MWST inkl. | |
| Schutzhülle aus beschichtetem, reissfestem Polyestergewebe | | | | |
| Schutzhülle mit Stab und Reissverschluss | | 66.– | 79.– | 350 01 609 980 |
| 10 Stück Schutzhülle mit Stab und Reissverschluss | | 596.– | 715.– | 350 01 609 974 |
| Elektro-Zubehör | | | | |
| OSYRION Spot LED Akku-Licht, 2er Set, mit Fernbedienung, inkl. Ladegerät und Ladekabel | | 141.– | 169.– | 350 01 563 000 |
| OSYRION Spot LED Akku-Licht, 4er Set, mit Fernbedienung, inkl. Ladegerät und Ladekabel | | 229.– | 275.– | 350 01 563 100 |

Befestigungen

| | Zwingend notwendig | Verkaufspreise | | Bestellnummer |
|--|-----------------------------------|----------------|----------------|----------------|
| | | MWST exkl. | UVP MWST inkl. | |
| Bodenhülsen | | | | |
| Bodenhülse BT, Stahl feuerverzinkt | Übergangsröhr BT | 104.– | 125.– | 350 01 206 100 |
| Mauerkonsolen | | | | |
| Mauerkonsole Z, 180 mm, Stahl feuerverzinkt | Standrohr Z | 166.– | 199.– | 350 01 205 000 |
| Sockel | | | | |
| Betonsockel Z, 30 kg, Ø 47 × 10 cm, Beton hell NEU | Standrohr Z | 74.– | 89.– | 350 01 111 016 |
| Betonsockel Z, 40 kg, Ø 60 × 8.5 cm, Beton hell NEU | Standrohr Z | 91.– | 109.– | 350 01 111 116 |
| 1 Palette (20 Stück) Betonsockel Z, 40 kg, Ø 60 × 8.5 cm, Beton hell NEU | Standrohr Z | 1687.50 | 2025.– | 350 01 112 116 |
| ¹ Betonsockel Z, 40 kg, Ø 60 × 8.5 cm | Standrohr Z | 82.50 | 99.– | 350 01 109 529 |
| ¹ 1 Palette (20 Stück) Betonsockel Z, 40 kg, Ø 60 × 8.5 cm | Standrohr Z | 1537.50 | 1845.– | 350 01 109 533 |
| Betonsockel Z, 55 kg, Ø 60 × 11 cm, Beton hell NEU | Standrohr Z | 121.– | 145.– | 350 01 111 216 |
| 1 Palette (20 Stück) Betonsockel Z, 55 kg, Ø 60 × 11 cm, Beton hell NEU | Standrohr Z | 2229.– | 2675.– | 350 01 112 216 |
| ¹ Betonsockel Z, 55 kg, Ø 60 × 11 cm | Standrohr Z | 112.50 | 135.– | 350 01 109 528 |
| ¹ 1 Palette (20 Stück) Betonsockel Z, 55 kg, Ø 60 × 11 cm | Standrohr Z | 2046.– | 2455.– | 350 01 109 534 |
| 1/2 Granitsockel Z, 30 kg, 50 × 33 × 7 cm, Naturstein NEU | Standrohr Z | 82.50 | 99.– | 350 01 109 480 |
| Stahlsockel Z, 40 kg, 58.5 × 58.5 × 2 cm, Stahl feuerverzinkt NEU | Standrohr Z | 462.50 | 555.– | 350 01 100 810 |
| ¹ Stahlsockel Z, 40 kg, 58.5 × 58.5 × 2 cm, Stahl feuerverzinkt | Standrohr Z | 462.50 | 555.– | 350 01 100 210 |
| Stahlsockel Z, 55 kg, 68.5 × 68.5 × 2 cm, Stahl feuerverzinkt NEU | Standrohr Z | 662.50 | 795.– | 350 01 100 910 |
| Rollensockel | | | | |
| ³ Granitsockel Z, 40 kg, 45 × 45 × 8 cm, Naturstein, mit Rollen und ausziehbarem Handgriff | Standrohr Z | 187.50 | 225.– | 350 01 109 465 |
| ³ Granitsockel Z, 55 kg, 55 × 55 × 9 cm, Naturstein, mit Rollen und ausziehbarem Handgriff | Standrohr Z | 221.– | 265.– | 350 01 109 445 |
| ³ Rollensockel Z, 55 kg, 65 × 65 × 11 cm, Beton hell (ohne Decorplatte) | Standrohr Z + Decorplatte | 475.– | 570.– | 350 01 113 200 |
| ³ 1 Palette (5 Stück) Rollensockel Z, 55 kg, 65 × 65 × 11 cm, Beton hell (ohne Decorplatte) | Standrohr Z + Decorplatte | 2246.– | 2695.– | 350 01 113 280 |
| Decorplatte grauweiss RAL 9002 zu Rollensockel Z, 55 kg, Aluminium-Verbund | | 104.– | 125.– | 350 01 113 310 |
| Decorplatte anthrazit RAL 7016 zu Rollensockel Z, 55 kg, Aluminium-Verbund | | 104.– | 125.– | 350 01 113 320 |
| Standrohre / Übergangsröhre | | | | |
| Standrohr Z, Innenliegend, Ø 40 / 37 mm, Stahl feuerverzinkt | | 107.50 | 129.– | 350 01 201 610 |
| Übergangsröhr BT, Innenliegend, Ø 40 / 37 mm, Stahl feuerverzinkt, inkl. Abdeckung matt weiss | | 132.50 | 159.– | 350 01 201 816 |
| Übergangsröhr BT, Innenliegend, Ø 40 / 37 mm, Stahl feuerverzinkt, inkl. Abdeckung anthrazit | | 132.50 | 159.– | 350 01 201 830 |
| Unterstock | | | | |
| Unterstock mit Höhenverstellung bis 25 cm, matt weiss | Standrohr Z / Übergangsröhr BT | 41.– | 49.– | 350 01 902 716 |
| Unterstock mit Höhenverstellung bis 25 cm, anthrazit | Standrohr Z / Übergangsröhr BT | 41.– | 49.– | 350 01 902 730 |
| Diverse Befestigungsarten | | | | |
| Rasendorn Z, 85 × 150 × 350 mm, Stahl feuerverzinkt | Standrohr Z | 82.50 | 99.– | 350 01 205 400 |

¹ solange Vorrat³ nur für glatte, fugenlose Oberflächenbeläge geeignet